



Betriebsanleitung **SEAT Ibiza**



Fahrzeugdaten

Fahrzeugtyp:
Kennzeichen:
Fahrzeug- Identifizierungsnummer:
Tag der Erstzulassung bzw. Auslieferung:
SEAT-Vertragspartner:
Service-Berater:
Telefon:

Empfangsbestätigung von Dokumenten und Fahrzeugschlüssel

Zum Fahrzeug gehören:	JA	NEIN
Bordbuch	<input type="checkbox"/>	<input type="checkbox"/>
Hauptschlüssel	<input type="checkbox"/>	<input type="checkbox"/>
Zweiter Schlüssel	<input type="checkbox"/>	<input type="checkbox"/>
Die korrekte Funktion der Schlüssel wurde überprüft	<input type="checkbox"/>	<input type="checkbox"/>
Ort:		
Datum:		
Unterschrift des Fahrzeugbesitzers:		

Einführung

Sie haben sich für den SEAT entschieden - herzlichen Dank für Ihr Vertrauen.

Mit Ihrem neuen SEAT werden Sie ein Fahrzeug mit modernster Technologie und qualitativ hochstehender Ausrüstung genießen können.

Wir empfehlen Ihnen, diese Bedienungsanleitungen aufmerksam zu lesen, um sich mit Ihrem Fahrzeug vertraut zu machen und beim alltäglichen Fahren alle seine Funktionen nutzen zu können.

Die Information über die Bedienung wird mit Anweisungen über das Funktionieren und die Pflege des Fahrzeugs ergänzt, um so seine Sicherheit und seinen Wertbestand zu garantieren. Außerdem erteilen wir wertvolle praktische Ratschläge und geben Anregungen für das effiziente und umweltbewusste Fahren Ihres Fahrzeugs.

Wir wünschen Ihnen viel Freude mit Ihrem Fahrzeug und allzeit gute Fahrt.

SEAT, S.A.

ACHTUNG

Beachten Sie bitte die wichtigen Sicherheitshinweise zum Beifahrer-Frontairbag »» Seite 32, Einbau und Umgang mit den Kindersitzen.

Über dieses Handbuch

In diesem Handbuch wird die **Ausstattung** des Fahrzeugs zum Zeitpunkt der Drucklegung beschrieben. Einige der hier beschriebenen Ausstattungen werden erst zu einem späteren Zeitpunkt eingeführt oder sind nur in bestimmten Märkten erhältlich.

Bestimmte Ausstattungen und Funktionen, die hier beschrieben werden, sind nicht bei allen Typen oder Varianten des Modells vorhanden, und können sich je nach den technischen und marktspezifischen Anforderungen ändern, ohne dass dies als irreführende Werbung betrachtet werden darf.

Die **Abbildungen** können im Detail von Ihrem Fahrzeug abweichen und sind als Prinzipdarstellungen zu verstehen.

Die in diesem Handbuch verwendeten **Richtungsangaben** (links, rechts, vorne, hinten) beziehen sich auf die Fahrrichtung des Fahrzeugs, wenn keine anders lautenden Angaben gemacht werden.

Das **audiovisuelle Material** soll lediglich den Benutzern helfen, einige Funktionen des Autos besser zu verstehen. Es dient nicht als Ersatz der Bedienungsanleitung. Greifen Sie auf die Bedienungsanleitung für vollständige Informationen und Warnungen zu.

✳ Die **mit einem Sternchen [*] gekennzeichneten Ausstattungen** sind nur bei bestimmten Modellversionen serienmäßig vorhanden, und werden nur für bestimmte Versionen als Sonderausstattung geliefert, bzw. nur in bestimmten Ländern angeboten.

® **Geschützte Markenzeichen** werden durch ® gekennzeichnet. Ein Fehlen dieses Zeichens ist keine Gewähr dafür, dass Begriffe frei verwendet werden dürfen.

>> Kennzeichnet die Fortführung eines Abschnittes auf der nächsten Seite.

In dieser Betriebsanleitung können Sie in folgender Form auf die Informationen zugreifen:

- Thematisches, nach Kapiteln geordnetes allgemeines Inhaltsverzeichnis.
- Visuelles Inhaltsverzeichnis mit grafischer Angabe der Seite, auf der „grundlegende“ Informationen vorhanden sind, die in den entsprechenden Kapiteln erweitert werden.
- Stichwortverzeichnis mit zahlreichen Fachbegriffen und Synonymen, welche die Informationssuche erleichtern.

⚠ ACHTUNG

Texte mit diesem Symbol enthalten Informationen zu Ihrer Sicherheit und weisen Sie auf mögliche Unfall- und Verletzungsgefahren hin.

ⓘ VORSICHT

Texte mit diesem Symbol machen Sie auf mögliche Schäden an Ihrem Fahrzeug aufmerksam.

♻ Umwelthinweis

Texte mit diesem Symbol enthalten Hinweise zum Umweltschutz.

ℹ Hinweis

Texte mit diesem Symbol enthalten zusätzliche Informationen.

Gedruckte und digitale Bedienungsanleitung

Die gedruckte Bedienungsanleitung enthält wichtige Informationen über die Benutzung des Fahrzeugs und die Bedienung des Infotainment-Systems.

In der digitalen Version der Anleitungen befinden sich detailliertere Informationen zum Infotainment-System. Die Version ist auf der offiziellen Webseite von SEAT verfügbar.

Zur Ansicht der digitalen Version der Anleitung:



- Scannen Sie den QR-Code »» Abb. 1
- **ODER** geben Sie die folgende Adresse in Ihren Browser ein:

<http://www.seat.com/owners/your-seat/manuals-offline.html>

und wählen Sie Ihr Fahrzeug aus.

Genannte Videos

Die Bedienung einiger Fahrzeugfunktionen kann in Form von Videoanweisungen gezeigt werden:



- Scannen Sie den QR-Code »» Abb. 2
- **ODER** geben Sie die folgende Adresse in Ihren Browser ein:

<http://www.seat.com/owners/your-seat/manuals-offline.html>

wählen Sie Ihr Fahrzeug aus und danach die Option „Multimedia“.

Hinweis

Die Videoanweisungen stehen nur in einigen Sprachen zur Verfügung.

Häufige Fragen

Vor der Fahrt

Wie wird der Sitz eingestellt? » Seite 133

Wie wird das Lenkrad eingestellt? » Seite 15

Wie werden die Außenspiegel eingestellt?
» Seite 130

Wie werden die Außenleuchten eingeschaltet?
» Seite 120

Wie funktioniert der Wählhebel für das Automatikgetriebe? » Seite 241

Wie wird Kraftstoff getankt? » Seite 304

Wie werden die Scheibenwischer und die Heckwischer betätigt? » Seite 128

Notfallsituationen

Einer Kontrollleuchte leuchtet oder blinkt. Was bedeutet das? » Seite 89

Wie wird die Motorraumklappe geöffnet?
» Seite 315

Wie wird die Not-Starthilfe durchgeführt?
» Seite 51

Wo befindet sich das Bordwerkzeug im Fahrzeug? » Seite 40

Wie wird ein Reifen mit dem Pannenset repariert? » Seite 42

Wie wird ein Rad gewechselt? » Seite 44

Wie wird eine Sicherung ersetzt? » Seite 58

Wie wird eine Glühlampe ausgewechselt?
» Seite 62

Wie wird das Fahrzeug abgeschleppt? » Seite 53

Nützliche Tipps

Wie wird die Uhrzeit eingestellt? » Seite 82

Wann ist der Fahrzeug-Service fällig? » Seite 85

Welche Funktionen haben die Tasten/Rädchen am Lenkrad? » Seite 94

Wie wird die Abdeckung der Kofferraumabdeckung entfernt? » Seite 139

Wie fahre ich wirtschaftlich und umweltbewusst? » Seite 251

Wie wird der Motorölstand geprüft und Öl nachgefüllt? » Seite 316

Wie wird der Kühlmittelstand des Motors überprüft und Kühlmittel nachgefüllt? » Seite 320

Wie wird Scheibenreiniger nachgefüllt? » Seite 323

Wie wird der Bremsflüssigkeitsstand überprüft und Bremsflüssigkeit nachgefüllt? » Seite 322

Wie werden die Reifendruckwerte überprüft und eingestellt? » Seite 329

Tipps für die Fahrzeugwäsche » Seite 341

Sonstige Funktionen

Easy Connect, Menü Fahrzeug » Seite 91

Wie funktioniert das Start-Stopp-System?
» Seite 237

Welche Assistenten können zum Einparken verwendet werden? » Seite 281

Wie funktioniert der Rückfahrassistent? » Seite 287

Wie funktioniert die automatische Distanzregelung? » Seite 265

Wie wird der SEAT Fahrmodus eingestellt?
» Seite 249

Wie funktioniert das Reifendruck-Kontrollsystem? » Seite 333

Wie wird das Fahrzeug ohne Schlüssel geöffnet (Keyless Access)? » Seite 105

Innenbeleuchtung und Ambientebeleuchtung
» Seite 127

Inhaltsverzeichnis

Allgemeine Ansichten des Fahrzeugs

Außenansicht	7
Übersicht (Linkslenker)	8
Übersicht (Rechtslenker)	9
Innenansicht	10

Sicherheit

Fahrsicherheit	11
Fahrhinweise	11
Richtige Sitzposition der Fahrzeuginsassen	12
Pedalbereich	15
Die Sicherheitsgurte	16
Warum Sicherheitsgurte?	16
Richtige Einstellung der Sicherheitsgurte	20
Gurtstraffer	22
Airbag-System	23
Kurze Einleitung	23
Funktionsweise der Airbags	25
Sicherer Transport von Kindern	30
Sicherheit von Kindern	30

Notsituationen

Selbsthilfe	40
Ausstattung für den Notfall	40
Reifenreparatur	41
Rad wechseln	44
Wischerblätter wechseln	49

Starthilfe	51
An- und abschleppen	53
Sicherungen und Glühlampen	58
Sicherungen	58
Glühlampen auswechseln	62

Bedienung

Cockpit	71
Innenansicht	71
Instrumente und Kontrollleuchten	72
Kombi-Instrument	72
Bedienung des Kombi-Instruments	87
Kontrollleuchten	89
System Easy Connect	91
Multifunktionslenkrad*	94
Öffnen und schließen	99
Fahrzeugschlüsselsatz	99
Zentralverriegelung	102
Diebstahlwarnanlage*	109
Türen	111
Heckklappe	113
Schalter für die Fenster	115
Glasdach*	117
Licht	120
Fahrzeugbeleuchtung	120
Innenleuchten	126
Sicht	128
Front- und Heckscheibenwischeranlage	128
Rückspiegel	130
Sonnenschutz	132
Sitze und Kopfstützen	133
Sitze einstellen	133
Kopfstützen	133
Sitzfunktionen	135

Transportieren und praktische Ausstattungen	138
Gepäckstücke verstauen	138
Gepäckraum	139
Dachgepäckträger*	142
Ablagen	144
Getränkehalter	146
Steckdosen	147
Klima	147
Heizen, Lüften, Kühlen	147

Infotainment-System

Einführung	154
Sicherheitshinweise	154
Geräteübersicht	156
Allgemeine Hinweise zur Bedienung	160
Sprachbedienung	167
Konnektivität	171
Datenübertragung	171
Full Link*	171
SEAT Media Control*	178
WLAN-Zugangspunkt*	179
Betriebsarten	181
Radio	181
Media	189
Navigation	202
Menü Fahrzeug	214
Telefon	217
Multimedia	230

Fahren

Starten und Fahren	232
Motor anlassen und abstellen	232
Start-Stopp-System*	237
Schaltgetriebe	240

Automatikgetriebe / Direktschaltgetriebe*	241	Motorraum	313
Gangempfehlung	247	Motoröl	316
Lenkung	248	Kühlsystem	320
SEAT Fahrmodi (SEAT Drive Profile)*	249	Bremsflüssigkeit	322
Fahrhinweise	250	Scheibenwaschwassertank	323
Fahrerassistenzsysteme	254	Batterie	324
Geschwindigkeitsregelanlage (GRA)*	254	Räder	326
Geschwindigkeitsbegrenzer	257	Räder und Reifen	326
Bremsunterstützende Systeme (Front Assist)*	260	Reifenkontrollsysteme*	333
Automatische Distanzregelung (ACC - Adaptive Cruise Control)*	265	Notrad	335
Bremsen und Parken	274	Wartung	337
Bremsanlage	274	SEAT-Wartungsprogramm	337
Stabilisierungsprogramme und bremsunterstützende Systeme	277	Service-Intervalle	337
Parken	280	Angebote von Zusatzdiensten	339
Hilfen zum Parken und Rangieren	281	Gewährleistung	340
Hilfesysteme zum Parken und Rangieren (Park Pilot)*	281	Regelmäßige Pflege	340
Einparkhilfe Plus*	283	Pflegen und Reinigen	340
Einparkhilfe hinten*	286	Zubehör und technische Änderungen	346
Rückfahrassistent (Rear View Camera)*	287	Zubehör, Ersatzteile und Reparaturarbeiten	346
Anhängevorrichtung und Anhänger*	290	Verbraucherinformationen	348
Fahren mit Anhänger	290	Verbraucherinformationen	348
Anhängevorrichtung*	297	Gespeicherte Informationen in den Steuergeräten	348
Anhängevorrichtung nachrüsten	302	Andere interessante Informationen	349
Rat und Tat	304	Information über die EU-Richtlinie 2014/53/EU	349
Prüfen und Nachfüllen	304	Technische Daten	353
Tanken	304	Angaben zu den technischen Daten	353
Kraftstoffarten	306	Was Sie wissen sollten	353
AdBlue®	309	Stichwortverzeichnis	359
Motorsteuerung und Abgasreinigungsanlage	312		

Außenansicht

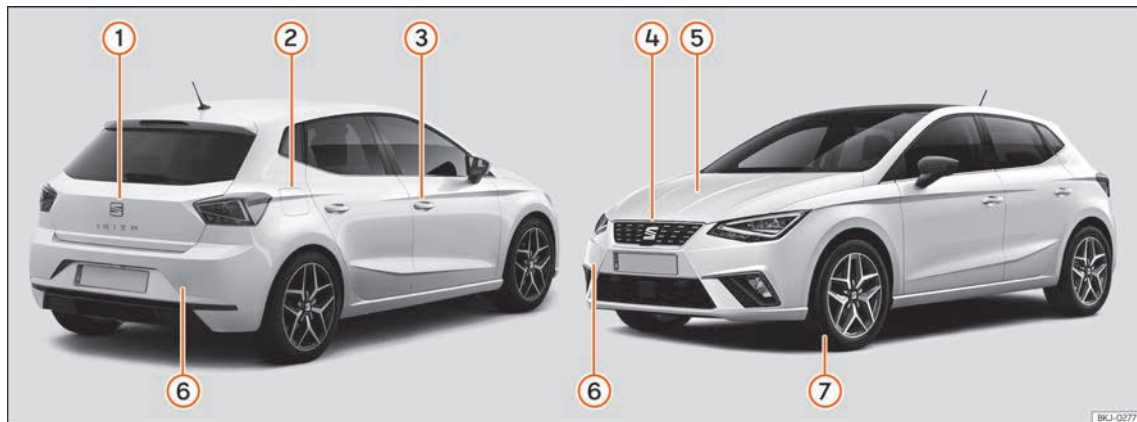
**① Heckklappe**

- Öffnen von außen »» Seite 114
- Notöffnung »» Seite 114

② Tank

- Füllmengen »» Seite 354
- Verschlussdeckel öffnen/schließen »» Seite 304

③ Öffnen und schließen

- Türen »» Seite 111
- Zentralverriegelung »» Seite 102

- Notverriegelung »» Seite 112

④ Motorraumklappe

- Entriegelungshebel »» Seite 315
- Öffnen/Schließen »» Seite 315

⑤ Flüssigkeitsstände prüfen

- Öl »» Seite 316
- Bremsflüssigkeit »» Seite 322
- Batterie »» Seite 324

⑥ Fahrzeug abschleppen

- Abschleppöse »» Seite 56

- Anschleppen »» Seite 54

⑦ Vorgehensweise im Pannfall

- Pannenset »» Seite 41
- Radwechsel »» Seite 44

Übersicht (Linkslenker)

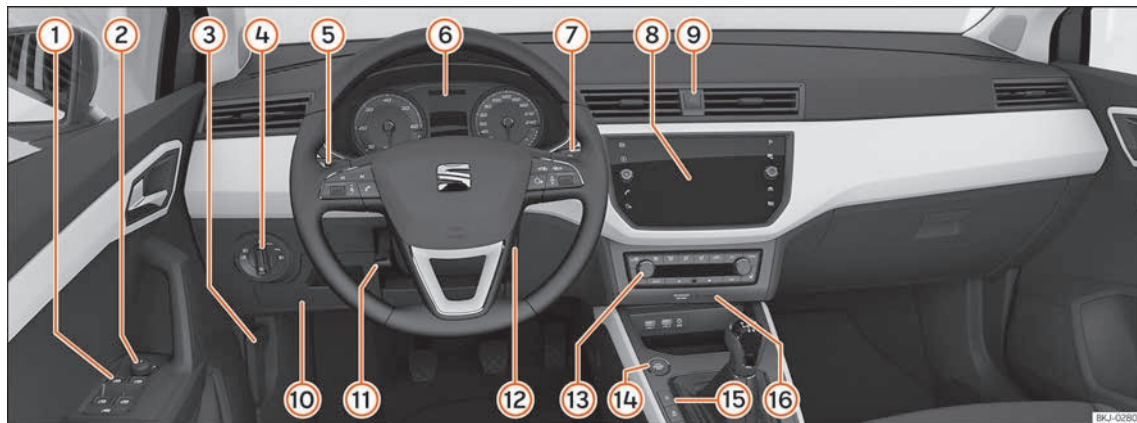

- | | | |
|---|--|---|
| ① Elektrische Fensterheber »» Seite 115 | ⑦ Scheibenwischer und Heckscheibenwischer »» Seite 128 | ⑮ Zentralverriegelung »» Seite 102 |
| ② Außenspiegeleinstellung »» Seite 130 | Fahrerinformationssystem »» Seite 87 | ⑯ Anzeige für Beifahrerairbag-Abschaltung »» Seite 27 |
| ③ Hebel zum Öffnen der Motorraumklappe »» Seite 315 | ⑧ Easy Connect »» Seite 91 | |
| ④ Lichtschalter »» Seite 120 | ⑨ Warnblinkanlage »» Seite 124 | |
| ⑤ Blinker- und Fernlichthebel »» Seite 122 | ⑩ Sicherungen »» Seite 58 | |
| Geschwindigkeitsregelanlage »» Seite 254 | ⑪ Lenkradposition einstellen »» Seite 15 | |
| ⑥ Kontrollleuchten »» Seite 89 | ⑫ Zündschloss »» Seite 232 | |
| | ⑬ Klima »» Seite 147 | |
| | ⑭ Starterknopf »» Seite 233 | |

Übersicht (Rechtslenker)



- ① Hebel zum Öffnen der Motorraumklappe » Seite 315
- ② Easy Connect » Seite 91
- ③ Warnblinkanlage » Seite 124
- ④ Blinker- und Fernlichthebel » Seite 122
Geschwindigkeitsregelanlage » Seite 254
- ⑤ Kontrollleuchten » Seite 89
- ⑥ Scheibenwischer und Heckscheibenwischer » Seite 128

- Fahrerinformationssystem » Seite 87
- ⑦ Lichtschalter » Seite 120
- ⑧ Außenspiegeleinstellung » Seite 130
- ⑨ Elektrische Fensterheber » Seite 115
- ⑩ Zentralverriegelung » Seite 102
- ⑪ Klima » Seite 147
- ⑫ Starterknopf » Seite 233
- ⑬ Anzeige für Beifahrerairbag-Abschaltung » Seite 27
- ⑭ Lenkradposition einstellen » Seite 15

- ⑮ Zündschloss » Seite 232
- ⑯ Sicherungen » Seite 58

Innenansicht

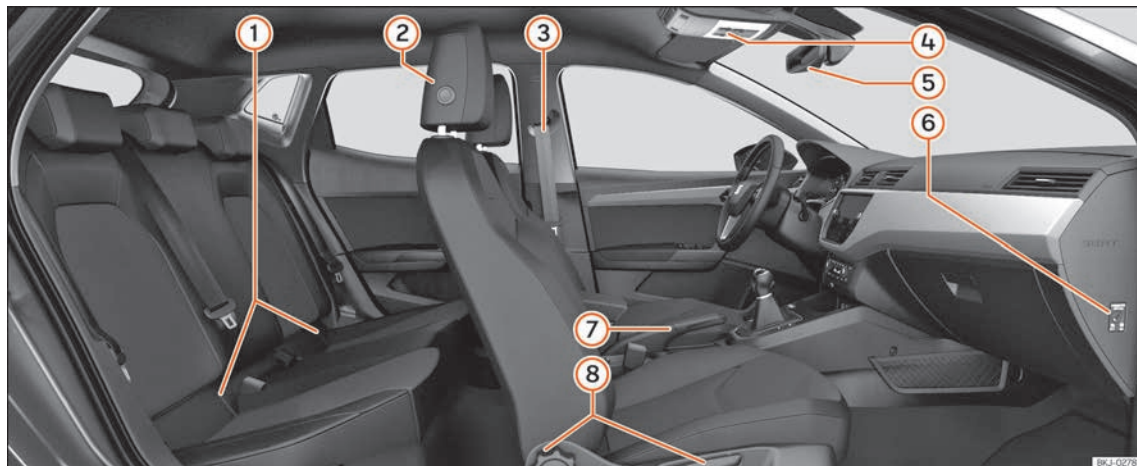

- ① Isofix-Verankerungen »» Seite 33
- ② Kopfstützen einstellen »» Seite 133
- ③ Die Sicherheitsgurte »» Seite 16
- ④ Panoramadach »» Seite 117
- ⑤ Innenspiegel »» Seite 130
- ⑥ Ausschalten des Beifahrer-Frontairbags
»» Seite 27
- ⑦ Handbremse »» Seite 276
- ⑧ Sitzeinstellung »» Seite 133

Sicherheit

Fahrsicherheit

Fahrhinweise

Sicherheit geht vor!

ACHTUNG

- Dieser Abschnitt hält wichtige Informationen zum Umgang mit dem Fahrzeug für den Fahrer und seine Mitfahrer bereit. Weitere wichtige Informationen, die Sie zur eigenen Sicherheit und zur Sicherheit Ihrer Mitfahrer wissen sollten, befinden sich auch in den anderen Kapiteln Ihres Bordbuches.
- Stellen Sie sicher, dass sich das komplette Bordbuch immer im Fahrzeug befindet. Das gilt ganz besonders, wenn Sie das Fahrzeug an andere verleihen oder verkaufen.

Vor der Fahrt

Zu Ihrer eigenen Sicherheit und der Sicherheit Ihrer Mitfahrer beachten Sie vor jeder Fahrt folgende Punkte:

- Stellen Sie sicher, dass die Beleuchtungs- und Blinkanlage am Fahrzeug einwandfrei funktioniert.
- Kontrollieren Sie den Reifenfülldruck.
- Stellen Sie sicher, dass alle Fensterscheiben eine klare und gute Sicht nach außen gewährleisten.
- Befestigen Sie mitgeführte Gepäckstücke sicher »» Seite 138.
- Stellen Sie sicher, dass keine Gegenstände die Pedale behindern können.
- Stellen Sie die Spiegel, den Vordersitz und die Kopfstütze Ihrer Körpergröße entsprechend ein.
- Achten Sie darauf, dass sich die Kopfstützen der hinteren Mitfahrer auf Gebrauchshöhe befinden »» Seite 133.
- Weisen Sie Mitfahrer darauf hin, die Kopfstützen ihrer Körpergröße entsprechend einzustellen.
- Schützen Sie Kinder durch einen geeigneten Kindersitz und richtig angelegten Sicherheitsgurt »» Seite 30.
- Nehmen Sie die richtige Sitzposition ein. Weisen Sie auch Ihre Mitfahrer an, die richtige Sitzposition einzunehmen »» Seite 12.
- Legen Sie stets den Sicherheitsgurt vor Fahrtantritt richtig an. Weisen Sie auch Ihre

Mitfahrer an, sich richtig anzugurten »» Seite 16.

Sicherheitsfaktoren

Als Fahrer tragen Sie die Verantwortung für sich und Ihre Mitfahrer.

- Lassen Sie sich nicht vom Verkehrsgeschehen ablenken, z.B. durch Ihre Mitfahrer oder durch Telefongespräche.
- Fahren Sie niemals, wenn Ihre Fahrtüchtigkeit beeinträchtigt ist (z.B. durch Medikamente, Alkohol, Drogen).
- Halten Sie die Verkehrsregeln und die angegebenen Geschwindigkeiten ein.
- Passen Sie die Fahrgeschwindigkeit stets dem Straßenzustand sowie den Verkehrs- und Witterungsverhältnissen an.
- Machen Sie auf langen Reisen regelmäßige Pausen – spätestens jedoch alle zwei Stunden.
- Fahren Sie nach Möglichkeit nicht, wenn Sie müde sind oder unter Zeitdruck stehen.

ACHTUNG

Das Fahren unter Einfluss von Alkohol, Drogen, Medikamenten und Betäubungsmitteln kann schwere Unfälle und tödliche Verletzungen verursachen. »»

• Alkohol, Drogen, Medikamente und Betäubungsmittel können die Wahrnehmung, Reaktionszeiten und Fahrsicherheit erheblich beeinträchtigen, was den Verlust der Fahrzeugkontrolle zur Folge haben kann.

Sicherheitsausstattungen

Ihre Sicherheit und die Sicherheit Ihrer Mitfahrer sollten Sie nicht aufs Spiel setzen. Im Falle eines Unfalls können Sicherheitsausstattungen die Verletzungsgefahr reduzieren. Die folgenden Punkten enthalten einen Teil der Sicherheitsausstattung in Ihrem SEAT-Fahrzeug:¹⁾

- optimierte Dreipunkt-Sicherheitsgurte
- Gurtkraftbegrenzer an den Vorder- und den äußeren Rücksitzen
- Gurtstraffer für die Vordersitze und äußeren Rücksitze*,
- Frontairbags
- Seitenairbags an den Vordersitzlehnen
- Kopfairbags
- „ISOFIX“-Verankerungspunkte an den äußeren Rücksitzen für Kindersitze mit dem „ISOFIX“-System,
- höhenverstellbare Kopfstützen vorne

- hintere Kopfstützen mit Gebrauchs- und Außergebrauchsstellung
- einstellbare Lenksäule.

Die genannten Sicherheitsausstattungen dienen dazu, Sie und Ihre Mitfahrer in Unfallsituationen bestmöglich zu schützen. Diese Sicherheitsausstattungen nützen Ihnen oder Ihren Mitfahrern nichts, wenn Sie oder Ihre Mitfahrer eine falsche Sitzposition einnehmen oder diese Ausstattungen nicht richtig einstellen oder anwenden.

Sicherheit geht jeden etwas an!

Richtige Sitzposition der Fahrzeuginsassen

Richtige Sitzposition auf dem Sitz



Abb. 3 Der richtige Abstand des Fahrers zum Lenkrad muss mindestens 25 cm (10 inch) betragen.

¹⁾ Modell-/marktabhängig.

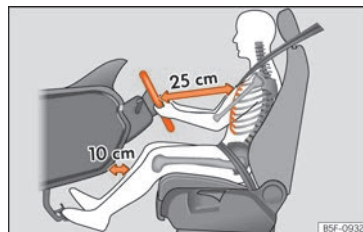

Abb. 4 Richtiger Gurtbandverlauf und richtige Kopfstützeinstellung.

Im Folgenden sind die richtigen Sitzpositionen für den Fahrer und die Mitfahrer angegeben.

Personen, die aufgrund ihrer körperlichen Gegebenheiten die richtige Sitzposition nicht erreichen können, sollten sich bei einem Fachbetrieb über mögliche Sondereinbauten informieren. Nur mit der richtigen Sitzposition erlangt man die optimale Schutzwirkung des Sicherheitsgurts und der Airbags. SEAT empfiehlt den Besuch bei einem SEAT-Betrieb.

Zur eigenen Sicherheit und um Verletzungen im Falle eines plötzlichen Bremsmanövers oder Unfalls zu reduzieren, empfiehlt SEAT folgende Sitzpositionen:

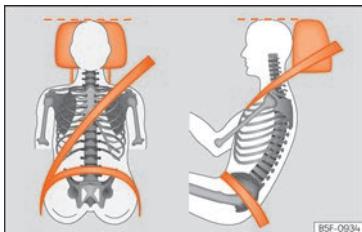
Für alle Fahrzeuginsassen gilt:

- Kopfstütze so einstellen, dass die Oberkante der Kopfstütze sich möglichst auf einer Linie mit dem oberen Teil des Kopfs – jedoch nicht niedriger als Augenhöhe – befindet. Den

Hinterkopf so nah wie möglich an der Kopfstütze positionieren »» **Abb. 4.**

- Bei kleinen Menschen Kopfstütze ganz nach unten schieben, auch wenn sich der Kopf dann unterhalb der Kopfstützenoberkante befindet.
- Bei großen Menschen Kopfstütze bis zum Anschlag nach oben schieben.
- Während der Fahrt beide Füße im Fußraum lassen.
- Sicherheitsgurte richtig einstellen und anlegen »» **Seite 20.**

Für den Fahrer gilt zusätzlich:

- Sitzlehne in eine aufrechte Position stellen, sodass der Rücken vollständig an der Sitzlehne anliegt.
- Lenkrad so einstellen, dass der Abstand zwischen Lenkrad und Brustbein mindestens 25 cm (10 Zoll) beträgt »» **Abb. 3** und das Lenkrad mit beiden Händen und leicht gebeugten Armen seitlich am äußeren Rand festgehalten werden kann.
- Das eingestellte Lenkrad muss immer in Richtung des Brustkorbs und nicht in Richtung des Gesichts zeigen.
- Fahrersitz in Längsrichtung so einstellen, dass die Pedale mit leicht angewinkelten Beinen durchgetreten werden können und der Abstand zur Instrumententafel im Kniebereich mindestens 10 cm (4 Zoll) beträgt »» **Abb. 3.**

- Fahrersitz in der Höhe so einstellen, dass der oberste Punkt des Lenkrads erreicht werden kann.
- Immer beide Füße im Fußraum lassen, um jederzeit die Kontrolle über das Fahrzeug zu behalten.

Für den Beifahrer gilt zusätzlich:

- Sitzlehne in eine aufrechte Position stellen, sodass der Rücken vollständig an der Sitzlehne anliegt.
- Beifahrersitz so weit wie möglich nach hinten schieben (mindestens 25 cm Platz zwischen Brustkorb und Instrumententafel). Beträgt der Abstand weniger als 25 cm, kann Sie das Airbag-System nicht richtig schützen.

Anzahl der Sitzplätze

Das Fahrzeug verfügt über **5** Sitzplätze, 2 Sitzplätze vorne und 3 Sitzplätze hinten. Jeder Sitzplatz ist mit einem Sicherheitsgurt ausgestattet.

⚠ ACHTUNG

Eine falsche Sitzposition im Fahrzeug kann bei plötzlichen Fahr- und Bremsmanövern, bei einem Zusammenstoß oder Unfall und beim Auslösen der Airbags das Risiko schwerer oder tödlicher Verletzungen erhöhen.

»

- **Alle Fahrzeuginsassen müssen vor Fahrtantritt immer die richtige Sitzposition einnehmen und während der Fahrt beibehalten. Das gilt auch für das Anlegen des Sicherheitsgurts.**
- **Niemals mehr Personen mitnehmen, als Sitzplätze mit Sicherheitsgurten im Fahrzeug vorhanden sind.**
- **Kinder immer mit einem zugelassenen und geeigneten Rückhaltesystem gemäß ihrer Körpergröße und ihrem Gewicht im Fahrzeug sichern »» Seite 30.**
- **Füße während der Fahrt immer im Fußraum halten. Niemals beispielsweise die Füße auf den Sitz oder auf die Instrumententafel legen bzw. niemals aus dem Fenster halten. Der Airbag und der Sicherheitsgurt können sonst keine Schutzwirkung entfalten, sondern können das Verletzungsrisiko bei einem Unfall erhöhen.**

Gefahr durch eine falsche Sitzposition

Wenn die Sicherheitsgurte nicht getragen werden oder falsch angelegt wurden, erhöht sich das Risiko schwerer oder tödlicher Verletzungen. Die Sicherheitsgurte können nur bei richtigem Gurtbandverlauf ihre optimale Schutzwirkung erreichen. Eine falsche Sitzposition beeinträchtigt erheblich die Schutzwirkung der Sicherheitsgurte. Die Folge können

schwere oder gar tödliche Verletzungen sein. Das Risiko schwerer oder tödlicher Verletzungen erhöht sich insbesondere dann, wenn ein auslösender Airbag den Fahrzeuginsassen trifft, der eine falsche Sitzposition eingenommen hat. Der Fahrer trägt die Verantwortung für alle Fahrzeuginsassen und insbesondere für Kinder, die im Fahrzeug befördert werden.

Die folgende Aufzählung enthält Beispiele, welche Sitzpositionen für alle Fahrzeuginsassen gefährlich werden können.

Wenn das Fahrzeug in Bewegung ist:

- Niemals im Fahrzeug stehen.
- Niemals auf den Sitzen stehen.
- Niemals auf den Sitzen knien.
- Niemals die Sitzlehne stark nach hinten neigen.
- Niemals gegen die Instrumententafel lehnen.
- Niemals auf der Rücksitzbank hinlegen.
- Niemals nur auf den vorderen Bereich des Sitzes setzen.
- Niemals zur Seite gerichtet sitzen.
- Niemals aus dem Fenster lehnen.
- Niemals die Füße aus dem Fenster halten.
- Niemals die Füße auf die Instrumententafel legen.
- Niemals die Füße auf das Sitzpolster oder auf die Sitzlehne legen.

- Niemals im Fußraum mitfahren.
- Niemals auf den Armlehnen sitzen.
- Niemals ohne angelegten Sicherheitsgurt auf dem Sitzplatz mitfahren.
- Niemals im Gepäckraum aufhalten.

⚠ ACHTUNG

Eine falsche Sitzposition im Fahrzeug erhöht bei Unfällen oder plötzlichen Fahr- und Bremsmanövern das Risiko schwerer oder tödlicher Verletzungen.

- **Alle Insassen müssen während der Fahrt immer die richtige Sitzposition einnehmen und richtig angegurtet sein.**
- **Durch falsche Sitzpositionen, das Nichtanlegen des Sicherheitsgurts oder zu geringem Abstand zum Airbag setzen sich die Fahrzeuginsassen lebensgefährlichen oder tödlichen Verletzungsgefahren aus, insbesondere wenn die Airbags auslösen und sie treffen.**

Lenkradposition einstellen



Abb. 5 Hebel auf der linken unteren Seite der Lenksäule.

Lenkrad vor der Fahrt und nur bei stehendem Fahrzeug einstellen.

• Ziehen Sie den Hebel » Abb. 5 ① nach unten, bringen Sie das Lenkrad in die gewünschte Position und schieben Sie den Hebel wieder nach oben, bis er seine Verriegelungsposition erreicht.

⚠ ACHTUNG

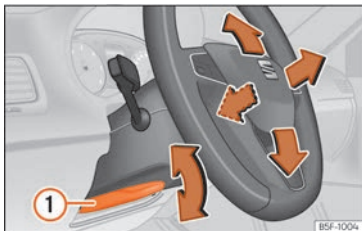
Unsachgemäßer Gebrauch der Lenkradpositionseinstellung und eine falsche Einstellung des Lenkrads können schwere oder tödliche Verletzungen verursachen.

• Den Hebel » Abb. 5 ① nach dem Einstellen immer fest nach oben schwenken, damit das Lenkrad während der Fahrt nicht unbeabsichtigt seine Position verändert.

• Niemals das Lenkrad während der Fahrt einstellen. Wenn während der Fahrt festgestellt wird, dass eine Einstellung notwendig sein sollte, sicher anhalten und das Lenkrad richtig einstellen.

• Das eingestellte Lenkrad muss immer in Richtung des Brustkorbs und nicht in Richtung des Gesichts zeigen, um die Schutzwirkung des Fahrer-Frontairbags im Falle eines Unfalls nicht einzuschränken.

• Lenkrad während der Fahrt immer nur mit beiden Händen seitlich am äußeren Rand (9-Uhr- und 3-Uhr-Position) festhalten, um Verletzungen durch einen auslösenden Fahrer-Frontairbag zu reduzieren.

• Niemals das Lenkrad in der 12-Uhr-Position oder in einer anderen Weise festhalten, z. B. in der Lenkradmitte. Bei Auslösung des Fahrerairbags können schwere Verletzungen an Armen, Händen und am Kopf die Folge sein.

– Stellen Sie sicher, dass Pedale ungehindert in ihre Ausgangsstellung zurückkommen können.

– Stellen Sie sicher, dass die Fußmatten während der Fahrt sicher befestigt sind und die Pedale nicht behindern » ⚠.

Es dürfen nur Fußmatten verwendet werden, die den Pedalbereich freilassen und gegen Verrutschen gesichert sind. Geeignete Fußmatten erhalten Sie bei einem Fachbetrieb. Im Fußraum sind Befestigungsteile* für die Fußmatten eingebaut.

Bei Ausfall eines Bremskreises muss das Bremspedal weiter als gewöhnlich durchgetreten werden, um das Fahrzeug zum Stillstand zu bringen.

Geeignete Schuhe tragen

Tragen Sie Schuhe, die Ihren Füßen guten Halt geben und durch die Sie ein gutes Gefühl für das Pedalwerk haben.

Pedalbereich

Pedale

– Stellen Sie sicher, dass Sie das Gas-, Brems- und Kupplungspedal immer ungehindert durchtreten können.

⚠ ACHTUNG

• Wenn die Pedale nicht ungehindert betätigt werden können, kann das zu kritischen Verkehrssituationen führen.

• Legen oder installieren Sie niemals Fußmatten oder andere Bodenbeläge über die eingebaute Fußmatte, weil sie den Pedalbereich verkleinern und die Bedienung der Pedale behindern und dadurch eine Unfallgefahr darstellen können. »

- Legen Sie niemals Gegenstände in den Fußraum des Fahrers. Ein Gegenstand kann in den Bereich der Pedale gelangen und die Bedienung der Pedale behindern.

Die Sicherheitsgurte

Warum Sicherheitsgurte?

Kontrollleuchten



Es leuchtet rot

Nicht angelegter Sicherheitsgurt des Fahrers bzw. Beifahrers.

Die Kontrollleuchte  erinnert den Fahrer daran, den Sicherheitsgurt anzulegen.

Bevor Sie losfahren:

- Legen Sie stets den Sicherheitsgurt vor Fahrtantritt richtig an.
- Weisen Sie auch Ihre Mitfahrer an, den Sicherheitsgurt vor Fahrtantritt richtig anzulegen.
- Schützen Sie Kinder in einem geeigneten Kinderrückhaltesystem, das der Größe und dem Alter des Kindes entspricht »» Seite 30.

Wenn der Sicherheitsgurt des Fahrers oder des Beifahrers bei Fahrtbeginn und einer Geschwindigkeit von mehr als etwa 25 km/h (15 mph) nicht angelegt ist oder wenn die Sicherheitsgurte während der Fahrt abgelegt werden, ertönt einige Sekunden lang ein akustisches Signal. Zusätzlich blinkt die Gurtwarnleuchte .

Die Kontrollleuchte  im Kombi-Instrument erlischt erst dann, wenn der Fahrer bzw. Beifahrer bei eingeschalteter Zündung den Sicherheitsgurt anlegt.

Anzeige, dass die Gurte auf den hinteren Plätzen angelegt sind*



Abb. 6 Kombi-Instrument: Anzeige, dass der Platz hinten links besetzt ist und der Mitfahrer seinen Sicherheitsgurt angelegt hat.

Je nach Modellversion informiert die Statusanzeige für die Sicherheitsgurte »» **Abb. 6** den Fahrer am Bildschirm des Kombi-Instruments, ob die Insassen auf den Plätzen hinten den entsprechenden Sicherheitsgurt angelegt haben.



Anzeige, dass der entsprechende Platz nicht besetzt ist.



Zeigt an, dass der Platz ist besetzt und der Mitfahrer seinen Sicherheitsgurt angelegt hat.

Wenn während der Fahrt auf den hinteren Sitzplätzen ein Sicherheitsgurt abgelegt wird, blinkt das entsprechende Symbol der Gurtstatusanzeige für maximal 30 Sekunden. Bei einer Fahrgeschwindigkeit von mehr als 25 km/h (15 mph) ertönt zusätzlich ein akustisches Signal.

Wenn während der Fahrt auf den hinteren Sitzplätzen ein Sicherheitsgurt an- oder abgelegt wird, erfolgt die Anzeige des Gurtstatus für etwa 30 Sekunden. Die Anzeige kann durch Drücken der Taste **0.0/SET** im Kombi-Instrument ausgeblendet werden.

Die Schutzfunktion der Sicherheitsgurte



Abb. 7 Richtig angegurte Fahrer werden bei einem plötzlichen Bremsmanöver nicht nach vorne geschleudert.

Sicherheitsgurte, die richtig angelegt sind, halten Fahrzeuginsassen in der richtigen Sitzposition. Die Sicherheitsgurte helfen auch beim Verhindern unkontrollierter Bewegungen, die ihrerseits schwere Verletzungen nach sich ziehen können. Zusätzlich reduzieren richtig angelegte Sicherheitsgurte die Gefahr, aus dem Wagen geschleudert zu werden.

Fahrzeuginsassen mit richtig angelegten Sicherheitsgurten profitieren in hohem Maße von der Tatsache, dass die Bewegungsenergie optimal über die Sicherheitsgurte aufgefangen wird. Auch gewährleisten die Vorderwagenstruktur und andere passive Sicherheitsmerkmale des Fahrzeugs, wie z. B. das Airbag-System, eine Reduzierung der Bewe-

gungsenergie. Die entstehende Energie wird somit verringert und das Verletzungsrisiko gemindert. Deshalb müssen Sie die Sicherheitsgurte vor jeder Fahrt anlegen, auch wenn Sie nur eine sehr kurze Wegstrecke zurücklegen.

Achten Sie ebenfalls darauf, dass auch Ihre Mitfahrer richtig angegurtet sind. Unfallstatistiken haben bewiesen, dass das richtige Anlegen der Sicherheitsgurte das Risiko von schweren Verletzungen erheblich verringert und die Chance des Überlebens bei einem Unfall vergrößert. Richtig angelegte Sicherheitsgurte erhöhen darüber hinaus die optimale Schutzwirkung von auslösenden Airbags im Falle eines Unfalles. Aus diesem Grund ist in den meisten Ländern deshalb die Benutzung der Sicherheitsgurte gesetzlich vorgeschrieben.

Obwohl Ihr Fahrzeug mit Airbags ausgestattet ist, müssen die Sicherheitsgurte angelegt und getragen werden. Die Frontairbags beispielsweise lösen nur in einigen Frontalunfällen aus. Die Frontairbags lösen nicht bei leichten Frontalkollisionen, leichten Seitenkollisionen, Heckkollisionen, Überschlag und bei Unfällen aus, bei denen der Airbag-Auslösewert im Steuergerät nicht überschritten wurde.

Wichtige Sicherheitshinweise zum Umgang mit den Sicherheitsgurten

- Tragen Sie den Sicherheitsgurt immer so, wie es in diesem Abschnitt beschrieben wird.
- Stellen Sie sicher, dass die Sicherheitsgurte jederzeit angelegt werden können und nicht beschädigt sind.

ACHTUNG

- Wenn Sie die Sicherheitsgurte nicht tragen oder falsch angelegt haben, so erhöht sich das Risiko lebensgefährlicher oder tödlicher Verletzungen. Die optimale Schutzwirkung der Sicherheitsgurte wird nur erreicht, wenn Sie die Sicherheitsgurte richtig benutzen.
- Mit einem Sicherheitsgurt dürfen sich niemals zwei Personen (auch Kinder nicht) an Gurten.
- Lösen Sie niemals den angelegten Sicherheitsgurt, solange das Fahrzeug in Bewegung ist – Lebensgefahr!
- Das Gurtband darf nicht über feste oder zerbrechliche Gegenstände (Brille, Kugelschreiber etc.) führen, weil dadurch bei Unfällen Verletzungen verursacht werden können.
- Das Gurtband darf nicht eingeklemmt oder beschädigt sein oder an scharfen Kanten scheuern.

- Tragen Sie den Sicherheitsgurt niemals unter dem Arm oder in einer anderen falschen Position.
- Stark aufragende, offene Kleidung (z.B. Mantel über Sweatshirt) beeinträchtigt den einwandfreien Sitz und die Funktion der Sicherheitsgurte.
- Der Einführtrichter für die Schlosszunge darf nicht durch Papier oder Ähnliches verstopft sein, da sonst die Schlosszunge nicht sicher einrasten kann.
- Verändern Sie niemals den Gurtbandverlauf durch Gurtbandklammern, Halteösen oder Ähnliches.
- Ausgefranzte oder eingerissene Sicherheitsgurte, Beschädigungen der Gurtverbindungen, des Aufrollautomaten oder des Schlossteils können im Falle eines Unfalles schwere Verletzungen verursachen. Prüfen Sie deshalb regelmäßig den Zustand aller Sicherheitsgurte.
- Sicherheitsgurte, die während eines Unfalls extrem belastet wurden, müssen von einem Fachbetrieb erneuert werden. Die Erneuerung kann notwendig sein, auch wenn keine offensichtliche Beschädigung vorliegt. Außerdem sind die Verankerungen der Sicherheitsgurte zu prüfen.
- Versuchen Sie niemals, die Sicherheitsgurte selbst zu reparieren. Die Sicherheitsgurte dürfen niemals in irgendeiner Art und Weise verändert oder ausgebaut werden.

- Das Gurtband muss sauber gehalten werden, da durch grobe Verschmutzung die Funktion des Gurtaufrollautomaten beeinträchtigt werden kann.

Frontalunfälle und die Gesetze der Physik



Abb. 8 Der nicht angegurte Fahrer schleudert nach vorn.



Abb. 9 Der nicht angegurte Mitfahrer auf dem Rücksitz schleudert nach vorn auf den angegurten Fahrer.

Das physikalische Prinzip eines Frontalunfalls ist einfach zu erklären. Sobald sich ein Fahrzeug in Bewegung setzt, wirkt sowohl auf das Fahrzeug als auch auf die Insassen des Fahr-

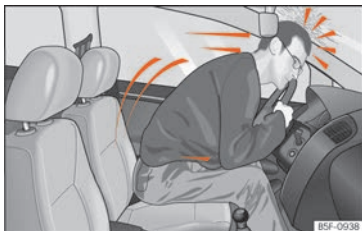
zeugs eine Energie, die als „kinetische Energie“ bezeichnet wird.

Die Größe der „kinetischen Energie“ hängt ganz wesentlich von der Fahrzeuggeschwindigkeit, vom Gewicht des Fahrzeugs und der Fahrzeuginsassen ab. Bei steigender Geschwindigkeit und zunehmendem Gewicht muss mehr Energie im Falle eines Unfalls „abgebaut“ werden.

Die Geschwindigkeit des Fahrzeugs ist jedoch der bedeutsamere Faktor. Wenn sich beispielsweise die Geschwindigkeit von 25 km/h auf 50 km/h (von 15 mph auf 30 mph) verdoppelt, vervierfacht sich die kinetische Energie!

Da die Fahrzeuginsassen in unserem Beispiel keine Sicherheitsgurte tragen, wird im Falle eines Aufpralls die gesamte Bewegungsenergie der Fahrzeuginsassen nur durch den Aufprall an die Mauer abgebaut.

Sollten Sie auch nur mit einer Geschwindigkeit zwischen 30 km/h (19 mph) und 50 km/h (30 mph) fahren, werden bei einem Unfall am Körper Kräfte wirksam, die leicht eine Tonne (1 000 kg) übersteigen können. Die auf Ihren Körper wirkenden Kräfte steigen bei höheren Geschwindigkeiten sogar noch an.

Fahrzeuginsassen, die ihre Sicherheitsgurte nicht angelegt haben, sind also nicht mit ihrem Fahrzeug „verbunden“. Bei einem Frontalunfall werden sich diese Personen folglich mit der gleichen Geschwindigkeit weiterbe-

wegen, mit der sich das Fahrzeug vor dem Aufprall bewegt hat! Dieses Beispiel gilt nicht nur für Frontalunfälle, sondern für alle Arten von Unfällen und Kollisionen.

Schon bei geringen Aufprallgeschwindigkeiten werden am Körper Kräfte wirksam, die nicht mehr mit den Händen kompensiert werden können. Bei einem Frontalunfall werden nicht angegurte Insassen nach vorn geschleudert und prallen unkontrolliert auf Teile im Fahrzeuginnenraum, wie z. B. Lenkrad, Instrumententafel oder Frontscheibe »» **Abb. 8.**

Auch für Insassen auf den Rücksitzen ist es wichtig, sich richtig anzugurten, da sie sonst bei einem Unfall unkontrolliert durch den Fahrzeuginnenraum geschleudert würden. Ein nicht angegurter Mitfahrer auf dem Rücksitz gefährdet also nicht nur sich, sondern auch den vorne sitzenden Fahrer und/oder Beifahrer »» **Abb. 9.**

Richtige Einstellung der Sicherheitsgurte

Sicherheitsgurt an- und ablegen



Abb. 10 Schlosszunge des Sicherheitsgurts in das Gurtschloss einstecken.



Abb. 11 Schlosszunge vom Gurtschloss lösen.

Richtig angelegte Sicherheitsgurte halten die Insassen bei einem Bremsmanöver oder Un-

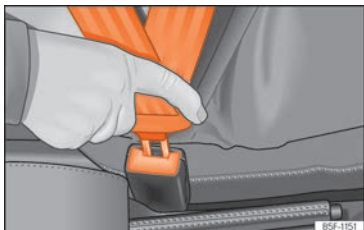
fall so in Position, dass sie maximalen Schutz bieten können »» ⚠.

Sicherheitsgurt anlegen

Legen Sie den Sicherheitsgurt vor jeder Fahrt an.

- Den Vordersitz und die Kopfstütze richtig einstellen »» Seite 12.
- Die Rücksitzlehne in aufrechter Position einrasten »» ⚠.
- Gurtband an der Schlosszunge gleichmäßig über Brust und Becken ziehen. **Den** Gurt nicht verdrehen »» ⚠.
- Schlosszunge fest in das zum Sitzplatz gehörende Gurtschloss stecken »» **Abb. 10**.
- Zugprobe am Sicherheitsgurt machen, ob die Schlosszunge sicher im Schloss eingerastet ist.

Sicherheitsgurt abnehmen

Sicherheitsgurt nur bei stehendem Fahrzeug ablegen »» ⚠.

- Rote Taste im Gurtschloss drücken »» **Abb. 11**. Die Schlosszunge springt heraus.
- Führen Sie den Gurt von Hand zurück, damit das Gurtband leichter aufrollt, der Sicherheitsgurt sich nicht verdreht und die Verkleidung nicht beschädigt wird.

⚠ ACHTUNG

- Die optimale Schutzwirkung der Sicherheitsgurte wird nur erreicht, wenn sich die Sitzlehne in einer aufrechten Position befindet und der Sicherheitsgurt der Körpergröße entsprechend richtig angelegt ist.
- Das Ablegen des Sicherheitsgurts während der Fahrt kann bei einem Unfall oder Bremsmanöver zu schweren oder tödlichen Verletzungen führen!
- Der Sicherheitsgurt selbst oder ein loser Sicherheitsgurt kann schwere Verletzungen verursachen, wenn sich der Sicherheitsgurt von harten Körperteilen in Richtung der Weichteile (z.B. Bauch) verschiebt.

Richtiger Gurtbandverlauf



Abb. 12 Richtiger Gurtbandverlauf und richtige Kopfstützeinstellung von vorne und seitlich betrachtet



Abb. 13 Gurtbandverlauf bei schwangeren Frauen.

Nur mit einem richtigen Gurtbandverlauf bieten angelegte Sicherheitsgurte bei einem Unfall optimalen Schutz und verringern das Risiko

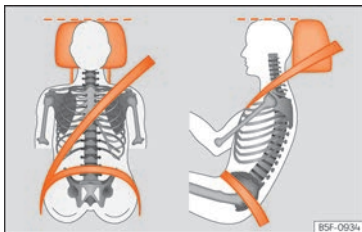
ko schwerer oder tödlicher Verletzungen. Außerdem hält der richtige Gurtbandverlauf den Insassen so in Position, dass der auslösende Airbag maximalen Schutz bieten kann. Deshalb immer den Sicherheitsgurt anlegen und auf richtigen Gurtbandverlauf achten.

Eine falsche Sitzposition kann schwere oder tödliche Verletzungen verursachen »» **Seite 12, Richtige Sitzposition der Fahrzeuginsassen.**

- Schultergurtteil des Sicherheitsgurtes muss immer über die Schultermitte verlaufen und niemals über den Hals, über dem Arm, unter dem Arm oder hinter dem Rücken.
- Beckengurtteil des Sicherheitsgurtes muss immer vor dem Becken verlaufen und niemals über dem Bauch.
- Sicherheitsgurt immer flach und fest am Körper anliegen lassen. Gurtband ggf. etwas nachziehen.

Bei **schwangeren Frauen** muss der Sicherheitsgurt gleichmäßig über die Brust und möglichst tief vor dem Becken verlaufen sowie flach anliegen, damit kein Druck auf den Unterleib ausgeübt wird - und das während der gesamten Schwangerschaft »» **Abb. 13.**

Gurtbandverlauf der Körpergröße anpassen

Der Gurtbandverlauf kann mit folgenden Einstellungen angepasst werden:

- Gurthöheneinstellung für die Vordersitze.

⚠ ACHTUNG

Ein falscher Gurtbandverlauf kann schwere oder tödliche Verletzungen im Falle eines Unfalls verursachen.

- Das Schultergurtteil des Sicherheitsgurtes muss über die Schultermitte und niemals unter dem Arm oder über den Hals verlaufen.
- Der Sicherheitsgurt muss flach und fest am Oberkörper anliegen.
- Das Beckengurtteil des Sicherheitsgurtes muss vor dem Becken verlaufen und niemals über dem Bauch. Der Sicherheitsgurt muss flach und fest am Becken anliegen. Gurtband ggf. etwas nachziehen.
- Bei schwangeren Frauen muss das Beckengurtteil des Sicherheitsgurtes möglichst tief vor dem Becken verlaufen und um den Bauch herum „flach anliegen“ »» **Abb. 13.**
- Gurtband beim Tragen nicht verdrehen.
- Den Sicherheitsgurt nach korrekter Einstellung nicht mit der Hand vom Körper abhalten.
- Gurtband nicht über feste oder zerbrechliche Gegenstände führen, z. B. Brille, Kugelschreiber oder Schlüssel.
- Gurtbandverlauf niemals durch Gurtbandklammern, Halteösen oder Ähnliches verändern. »»

i Hinweis

Personen, die aufgrund ihrer körperlichen Gegebenheiten den optimalen Gurtbandverlauf nicht erreichen können, sollten sich bei einem Fachbetrieb über mögliche Sondereinbauten informieren, um die optimale Schutzwirkung des Sicherheitsgurts und der Airbags zu erlangen. SEAT empfiehlt den Besuch bei einem SEAT-Betrieb.

Gurtstraffer

Funktionsweise des Gurtstraffers

Die Sicherheitsgurte für die Insassen auf den Vordersitzen und auf den äußeren Rücksitzen sind mit Gurtstraffern¹⁾ ausgestattet.

Die Gurtstraffer werden nur im Falle von höherer Unfallschwere bei Frontal-, Seiten- und Heckkollisionen durch Sensoren aktiviert. Durch die Gurtstraffer werden die Sicherheitsgurte entgegen der Auszugsrichtung gestrafft und die Vorwärtsbewegung der Insassen reduziert.

Die Gurtstraffer arbeitet mit dem Airbag-System zusammen. Die Gurtstraffer werden bei einem Überschlag nicht ausgelöst, wenn die Kopfairbags nicht aktiviert werden.

i Hinweis

- Werden die Gurtstraffer ausgelöst, entsteht feiner Staub. Das ist normal und lässt nicht auf einen Brand im Fahrzeug schließen.
- Bei Verschrottung des Fahrzeuges oder Einzelteilen des Systems sind unbedingt die diesbezüglichen Sicherheitsvorschriften zu beachten. Diese Vorschriften sind bei Fachbetrieben bekannt und können dort eingesehen werden.

Service und Entsorgung der Gurtstraffer

Die Gurtstraffer sind Bestandteil der Sicherheitsgurte, die an den Sitzplätzen Ihres Fahrzeuges vorhanden sind. Wenn Sie Arbeiten am Gurtstraffer sowie Aus- und Einbauarbeiten von Systemteilen wegen anderer Reparaturarbeiten ausführen, kann der Sicherheitsgurt beschädigt werden. Das kann zur Folge haben, dass die Gurtstraffer im Falle eines Unfalls nicht richtig oder gar nicht funktionieren.

Damit die Wirksamkeit der Gurtstraffer nicht beeinträchtigt wird und ausgebaute Teile keine Verletzungen und Umweltverschmutzungen verursachen, müssen Vorschriften be-

achtet werden, die den Fachbetrieben bekannt sind.

⚠ ACHTUNG

- Eine unsachgemäße Behandlung und selbst durchgeführte Reparaturen erhöhen das Risiko von schweren oder tödlichen Verletzungen, weil dadurch die Gurtstraffer nicht oder unerwartet ausgelöst werden können.
- Der Gurtstraffer und der Sicherheitsgurt einschließlich seines Gurtaufrollautomaten können nicht repariert werden.
- Jegliche Arbeiten am Gurtstraffer und an den Sicherheitsgurten sowie Aus- und Einbauarbeiten von Systemteilen wegen anderer Reparaturarbeiten dürfen nur von Fachbetrieben vorgenommen werden.
- Die Gurtstraffer schützen Sie nur bei einem Unfall und müssen nach einer Auslösung ersetzt werden.

🌿 Umwelthinweis

Die Airbagmodule und Gurtstraffer können Perchlorat enthalten. Gesetzliche Bestimmungen zur Entsorgung beachten.

¹⁾ Je nach Version/Land.

Airbag-System

Kurze Einleitung

Video zum Thema



Abb. 14 Fahrzeuginnenraum

18KJ-0259

Warum muss man sich angurten und eine korrekte Sitzhaltung einnehmen?

Damit die auslösenden Airbags die beste Schutzwirkung erzielen können, muss der Sicherheitsgurt immer richtig getragen und die richtige Sitzposition eingenommen werden.

Das Airbag-System ist kein Ersatz für den Sicherheitsgurt, sondern Teil des gesamten passiven Fahrzeug-Sicherheitskonzeptes. Bitte beachten Sie, dass die bestmögliche Schutzwirkung des Airbag-Systems nur im Zusammenwirken mit den angelegten Sicherheitsgurten und den richtig eingestellten Kopfstützen erreicht wird. Deshalb sind die Sicherheitsgurte nicht nur auf Grund von ge-

setzlichen Bestimmungen, sondern auch aus Sicherheitsgründen immer zu benutzen
»» Seite 16, Warum Sicherheitsgurte?.

Der Airbag entfaltet sich innerhalb von Millisekunden, so dass, wenn Sie im Moment der Auslösung eine falsche Sitzposition eingenommen haben, tödliche Verletzungen verursacht werden können. Aus diesem Grund ist es unerlässlich, dass alle Insassen eine richtige Sitzposition während der Fahrt beibehalten.

Starkes Bremsen kurz vor einem Unfall kann bewirken, dass ein nicht angegurter Insasse nach vorne in den Bereich des auslösenden Airbags geschleudert wird. In diesem Fall kann sich der Insasse durch den auslösenden Airbag lebensgefährliche oder tödliche Verletzungen zuziehen. Dies gilt ganz besonders für Kinder.

Halten Sie immer den größtmöglichen Abstand zwischen Ihnen und dem Frontairbag ein. Dadurch können sich die Frontairbags im Falle einer Auslösung vollständig entfalten und somit eine maximale Schutzwirkung bieten.

Die wichtigsten Faktoren für das Auslösen der Airbags sind die Art des Unfalls, der Aufprallwinkel und die Fahrzeuggeschwindigkeit.

Entscheidend für die Auslösung der Airbags ist der bei der Kollision auftretende und vom Steuergerät erfasste Verzögerungsverlauf. Bleibt die während der Kollision aufgetretene

und gemessene Fahrzeugverzögerung unterhalb der im Steuergerät vorgegebenen Referenzwerte, werden die Front-, Seiten- und/oder Kopfairbags nicht ausgelöst. Berücksichtigen Sie bitte, dass sichtbare noch so schwere Beschädigungen am Unfallfahrzeug kein zwingender Hinweis darauf sind, dass sich die Airbags ausgelöst haben müssten.

⚠ ACHTUNG

- Das falsche Tragen der Sicherheitsgurte sowie jede falsche Sitzposition kann zu lebensgefährlichen oder tödlichen Verletzungen führen.
- Alle Insassen - auch Kinder -, die nicht richtig angegurtet sind, können sich lebensgefährlich oder tödlich verletzen, wenn der Airbag auslöst. Transportieren Sie Kinder im Alter bis 12 Jahre stets auf dem Rücksitz. Nehmen Sie niemals Kinder im Fahrzeug mit, wenn diese ungesichert oder nicht ihrem Gewicht entsprechend gesichert sind.
- Um das Verletzungsrisiko durch einen auslösenden Airbag zu reduzieren, tragen Sie den Sicherheitsgurt immer richtig
»» Seite 16.

Beschreibung des Airbag-Systems

Das Airbag-System bietet im Zusammenwirken mit den Sicherheitsgurten einen zusätzlichen Schutz für die Fahrzeuginsassen.

Das Airbag-System besteht (je nach Fahrzeugausstattung) aus folgenden Bauelementen:

- Elektronisches Steuergerät
- Frontairbags für Fahrer und Beifahrer
- Seitenairbags
- Kopfairbags
- Kontrollleuchte  für Airbag im Kombi-Instrument **»» Seite 25**
- Schlüsselschalter zum Abschalten des Beifahrer-Frontairbags
- Kontrollleuchte für Ab-/Einschaltung des Beifahrer-Frontairbags.

Die Funktionsbereitschaft des Airbag-Systems wird elektronisch überwacht. Nach jedem Einschalten der Zündung leuchtet die Airbag-Kontrollleuchte für einige Sekunden auf (Selbstdiagnose).

Eine Störung des Systems liegt vor, wenn die Kontrollleuchte :

- leuchtet beim Einschalten der Zündung nicht auf **»» Seite 25**,

- nach dem Einschalten der Zündung nicht nach etwa 4 Sekunden erlischt;
- nach dem Einschalten der Zündung erlischt und wieder aufleuchtet;
- leuchtet während der Fahrt auf oder blinkt.

Das Airbag-System wird nicht ausgelöst bei:

- ausgeschalteter Zündung;
- leichten Frontalkollisionen;
- leichten Seitenkollisionen;
- Heckkollisionen;
- das Fahrzeug überschlägt sich.

ACHTUNG

- **Die maximale Schutzwirkung der Sicherheitsgurte und des Airbag-Systems wird nur in der richtigen Sitzposition erreicht **»» Seite 12.****
- **Wenn eine Störung im Airbag-System vorliegt, muss das System umgehend durch einen Fachbetrieb überprüft werden. Es besteht sonst die Gefahr, dass das Airbag-System bei einem Unfall gar nicht oder nicht einwandfrei ausgelöst wird.**

Airbagaktivierung

Das Entfalten des Airbags erfolgt in Sekundenbruchteilen und mit hoher Geschwindig-

keit, um bei einem Unfall den zusätzlichen Schutz bieten zu können. Beim Entfalten des Airbags kann feiner Staub entstehen. Das ist normal und lässt nicht auf einen Brand im Fahrzeug schließen.

Das Airbagsystem ist nur bei eingeschalteter Zündung betriebsbereit.

Bei besonderen Unfallsituationen können verschiedene Airbags gleichzeitig ausgelöst werden.

Bei leichten Frontal- und Seitenkollisionen, Heckkollisionen, Überschlagen oder Kippen des Fahrzeugs werden die Airbags **nicht ausgelöst**.

Auslösefaktoren

Die Umstände, die eine Aktivierung des Airbag-Systems verursachen, können nicht verallgemeinert werden. Einige Faktoren spielen dabei eine wichtige Rolle, wie bspw. die Beschaffenheit des Objekts, auf das das Fahrzeug aufprallt (weich/hart), der Aufprallwinkel, die Fahrzeuggeschwindigkeit, usw.

Entscheidend für die Auslösung der Airbags ist der Verzögerungsverlauf.

Das Steuergerät analysiert den Kollisionsverlauf und löst das jeweilige Rückhaltesystem aus.

Bleibt die während der Kollision aufgetretene und gemessene Fahrzeugverzögerung unterhalb der im Steuergerät vorgegebenen

Referenzwerte, werden die Airbags nicht ausgelöst, obwohl das Fahrzeug in Folge des Unfalls durchaus stark deformiert sein kann.

Bei heftigen Frontalkollisionen erfolgt die Auslösung folgender Airbags:

- Fahrer-Frontairbag.
- Beifahrer-Frontairbag.

Bei heftigen Seitenkollisionen erfolgt die Auslösung folgender Airbags:

- Seitenairbag vorn auf der Unfallseite.
- Kopfairbag auf der Unfallseite.

Falls es zu einem Unfall mit Airbagauslösung kommt:

- leuchtet die Innenbeleuchtung (wenn der Schalter für die Innenbeleuchtung in der Türkontaktstellung steht);
- wird die Warnblinkanlage eingeschaltet;
- werden alle Türen entriegelt;
- wird die Kraftstoffzufuhr zum Motor unterbrochen.

Funktionsweise der Airbags

Kontrollleuchten des Airbag-Systems



Leuchtet im Kombi-Instrument

Airbag- und Gurtstraffersystem gestört. Fachbetrieb aufsuchen und System umgehend prüfen lassen.

OFF



Leuchtet in der Instrumententafel

Airbag-System gestört. Fachbetrieb aufsuchen und System umgehend prüfen lassen.

Beifahrer-Frontairbag abgeschaltet.

Prüfen, ob der Airbag abgeschaltet bleiben muss

ON



Leuchtet in der Instrumententafel

Beifahrer-Frontairbag aktiv. Die Kontrollleuchte erlischt automatisch 60 Sekunden nach Einschalten der Zündung.

Beim Einschalten der Zündung leuchten einige Warn- und Kontrollleuchten zur Funktionsprüfung kurz auf. Sie erlöschen nach wenigen Sekunden.

Bleibt die Kontrollleuchte für das Airbag- und Gurtstraffer-System eingeschaltet oder blinkt sie, weist das auf eine Störung im Air-

bag- und Gurtstraffer-System hin »» » ⚠. Fachbetrieb aufsuchen und System umgehend prüfen lassen.

Wenn der Beifahrerairbag abgeschaltet ist, bleibt die Warnleuchte **PASSENGER AIR BAG OFF** im Instrumententafel-Mittelteil eingeschaltet, um an den abgeschalteten Airbag zu erinnern. Wenn bei abgeschaltetem Beifahrer-Frontairbag die Kontrollleuchte **nicht dauerhaft leuchtet** oder zusammen mit der Kontrollleuchte im Kombi-Instrument leuchtet, liegt eine Störung im Airbag-System vor »» » ⚠. Wenn das Kontrolllämpchen blinkt, liegt eine Systemstörung der Airbagabschaltung vor »» » ⚠. Fachbetrieb aufsuchen und System umgehend prüfen lassen.

⚠ ACHTUNG

Bei einer Störung des Airbag- und Gurtstraffer-Systems können diese möglicherweise nicht einwandfrei, gar nicht oder unverhofft ausgelöst werden.

- Die Insassen laufen Gefahr, schwere oder tödliche Verletzungen zu erleiden. System umgehend von einem Fachbetrieb prüfen lassen.
- Den Kindersitz nicht auf dem Beifahrersitz montieren oder den vorhandenen Kindersitz entfernen! Der Beifahrer-Frontairbag könnte trotz der Störung bei einem Unfall auslösen. »»

ⓘ VORSICHT

Aufleuchtende Kontrollleuchten und entsprechende Beschreibungen und Hinweise immer beachten, um Fahrzeugbeschädigungen oder Verletzungen der Insassen zu vermeiden.

Frontairbags

Abb. 15 Einbauort Fahrerairbag: im Lenkrad.



Abb. 16 Beifahrerairbag in der Instrumententafel

Der Frontairbag für den Fahrer befindet sich im Lenkrad »» **Abb. 15** und der Airbag für den Beifahrer in der Instrumententafel »» **Abb. 16**. Der Einbauort ist durch das Wort „AIRBAG“ gekennzeichnet.

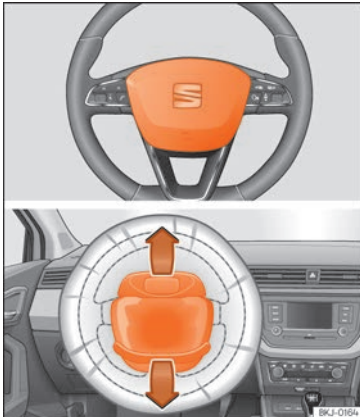
Die Airbag-Abdeckungen öffnen sich und bleiben beim Auslösen des Fahrer- und Beifahrerairbags am Lenkrad bzw. der Instrumententafel befestigt »» **Abb. 15** »» **Abb. 16**.

Das Frontairbag-System bietet in Ergänzung zu den Sicherheitsgurten einen zusätzlichen Schutz für den Kopf- und Brustbereich des

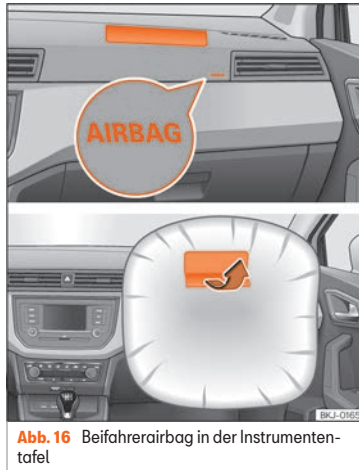
Fahrers und des Beifahrers bei Frontalkollisionen mit höherer Unfallschwere »» **⚠**.

Ihre besondere Konstruktion ermöglicht einen kontrollierten Gasausgang, indem der Insasse Druck auf den Sack ausübt. So bleiben Kopf und Torax durch den Airbag geschützt. Nach einem Unfall leert sich der Sack demzufolge so weit, dass die Sicht nach vorne wieder frei wird.

⚠ ACHTUNG

- Zwischen Insassen der Vordersitze und dem Wirkungsbereich des Airbags dürfen sich keine weiteren Personen, Tiere oder Gegenstände befinden.
- Die Airbags schützen Sie nur bei einem Unfall und müssen nach einer Auslösung ersetzt werden.
- Auch dürfen keine Gegenstände, wie z. B. Becherhalter, Telefonhalterungen auf den Abdeckungen der Airbagmodule befestigt werden.

Beifahrer-Frontairbag ein- und abschalten*



Abb. 17 Schlüsselschalter zum Ein- und Abschalten des Beifahrerairbags.



Abb. 18 In der Mitte der Instrumententafel: Kontrollleuchte für Abschaltung der Beifahrerairbags.

Schalten Sie den Beifahrerairbag ab, wenn Sie in Ausnahmefällen auf dem Beifahrersitz einen Kindersitz verwenden, bei dem das Kind mit dem Rücken in Fahrtrichtung sitzt.

SEAT empfiehlt, den Kindersitz nur auf dem Rücksitz zu montieren, damit der Beifahrerairbag eingeschaltet bleiben kann.

Wenn der Beifahrerairbag **abgeschaltet** ist, bedeutet dies, dass nur der Frontairbag auf der Beifahrerseite abgeschaltet ist. Alle anderen Airbags im Fahrzeug sind weiterhin funktionsfähig.

Beifahrer-Frontairbag ein- und abschalten

- Schalten Sie die Zündung aus.
- Tür auf der Beifahrerseite öffnen.
- Den Schlüsselbart in den für die Abschaltung des Beifahrerairbags vorgesehenen Schlitz einstecken »» **Abb. 17**. Dabei sollte der Schlüssel etwa zu 3/4 seiner Länge bis zum Anschlag eingeführt werden.
- Drehen Sie den Schlüssel vorsichtig auf die Position **OFF** (deaktivieren) oder **ON** (aktivieren). Bei Schwierigkeiten, vergewissern Sie sich, dass der Schlüssel bis zum Anschlag eingesteckt wurde.
- Beifahrertür schließen.
- Überprüfen Sie nach dem Abschalten des Airbags, dass bei eingeschalteter Zündung die Kontrollleuchte **OFF** im Schriftzug **PASSENGER AIR BAG OFF** im Instrumententafel-Mittelteil leuchtet »» **Abb. 18**.
- Überprüfen Sie nach dem erneuten Einschalten des Airbags, dass bei eingeschalteter Zündung die Kontrollleuchte **OFF** nicht

leuchtet und die Kontrollleuchte **ON** 60 Sekunden lang leuchtet und dann erlischt.

ACHTUNG

- **Der Fahrer ist dafür verantwortlich, ob der Airbag ab- oder eingeschaltet ist.**
- **Schalten Sie den Airbag nur bei ausgeschalteter Zündung ab! Ansonsten kann dies zu einer Störung des Airbag-Abschaltens führen.**
- **Der Schlüssel sollte in keinem Fall im Schalter für die Airbag-Deaktivierung verbleiben, da er sonst beschädigt werden oder bei der Fahrt versehentlich den Airbag ein- oder ausschalten könnte.**
- **Abgeschaltete Airbags sollten so bald wie möglich wieder eingeschaltet werden, damit sie wieder ihre Schutzfunktion erfüllen können.**

Seitenairbags*



Abb. 19 Seitenairbag im Fahrersitz



Abb. 20 Komplette aufgeblasener Seitenairbag auf der linken Fahrzeugseite.

Die Seitenairbags befinden sich in den Rückenlehnenpolstern des Fahrersitzes
» Abb. 19 und Beifahrersitzes.

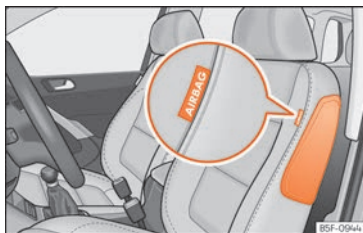
Die Einbauorte sind jeweils durch den Schriftzug „AIRBAG“ im oberen Bereich der Rückenlehnen gekennzeichnet.

Das Seitenairbag-System bietet in Ergänzung zu den Sicherheitsgurten einen zusätzlichen Schutz für den Oberkörperbereich bei Seitenkollisionen mit höherer Unfallschwere » » ⚠.

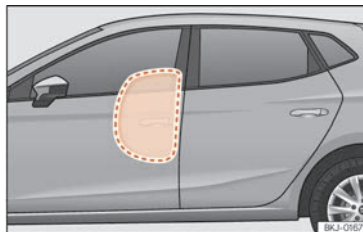
Im Fall von Seitenkollisionen verringern die Seitenairbags das Verletzungsrisiko für die Partien des Körpers, die direkt vom Aufprall betroffen sind. Neben des normalen Schutzes der Sicherheitsgurte werden die Insassen auch bei einem Seitenaufprall festgehalten; auf diese Weise entfalten diese Airbags ihre höchste Schutzwirkung.

⚠ ACHTUNG

- Wenn die Insassen keine Sicherheitsgurte angelegt haben, sich während der Fahrt nach vorne lehnen oder eine falsche Sitzposition einnehmen, setzen Sie sich im Falle eines Unfalls einem erhöhten Verletzungsrisiko aus, wenn das Seitenairbag-System auslöst.
- Damit die Seitenairbags ihre volle Schutzwirkung entfalten können, muss die durch die Sicherheitsgurte vorgegebene Sitzposition während der Fahrt immer beibehalten werden.
- Bei einem seitlichen Aufprall werden die Seitenairbags nicht ausgelöst, wenn die Sensoren den Druckanstieg im Innern der Türen nicht korrekt messen, da die Luft aus Bereichen mit Löchern oder Öffnungen in den Türverkleidungen entweicht.

- **Fahren Sie nicht, wenn Teile der inneren Türverkleidungen ausgebaut wurden oder nicht korrekt ausgerichtet sind.**

- **Fahren Sie nicht, wenn die Lautsprecher in den Türverkleidungen ausgebaut wurden; es sei denn, die Lautsprecheröffnungen wurden ordnungsgemäß abgedeckt.**

- **Stellen Sie sicher, dass die Öffnungen abgedeckt oder verschlossen wurden, nachdem Lautsprecher oder anderes Zubehör in die inneren Türverkleidungen eingebaut wurden.**

- **Zwischen den Insassen auf den äußeren Sitzplätzen und dem Wirkungsbereich der Airbags dürfen sich keine weiteren Personen, Tiere oder Gegenstände befinden. Damit die Funktion der Seitenairbags nicht beeinträchtigt wird, dürfen an den Türen keine Zubehörteile, wie z.B. Getränkehalter, befestigt werden.**

- **An den Kleiderhaken im Fahrzeug darf nur leichte Bekleidung aufgehängt werden. In den Taschen der Kleidungsstücke dürfen sich keine schweren und scharfkantigen Gegenstände befinden.**

- **Es dürfen keine zu großen Kräfte (wie z.B. kräftiges Stoßen oder Gegendreten) auf die Sitzlehnenseiten einwirken, da sonst das System beschädigt werden kann. Die Seitenairbags würden in diesem Fall nicht auslösen!**

- Es dürfen keinesfalls Sitz- oder Schonbezüge auf Sitzen mit eingebautem Seitenairbag aufgezo-gen werden, die nicht aus-drücklich für die Verwendung in Ihrem Fahr-zeug freigegeben sind. Da sich der Luftsack aus der Sitzlehne seitlich heraus entfaltet, würde bei Verwendung von nicht freigege-benen Sitz- oder Schonbezügen die Schutzfunktion Ihres Seitenairbags erheb-lich beeinträchtigt werden.
- Beschädigungen der Original-Sitzbezüge oder der Naht im Modulbereich der Seiten-airbags umgehend durch einen Fachbe-trieb beheben lassen.
- Die Airbags schützen Sie nur bei einem Unfall und müssen nach einer Auslösung ersetzt werden.
- Alle Arbeiten am Airbag sowie der Aus-und Einbau von Systemteilen wegen ande-rer Reparaturarbeiten (z.B. Vordersitz aus-und einbauen) dürfen nur von einem Fach-betrieb ausgeführt werden. Ist dies nicht der Fall, kann eine Störung des Airbag-Sys-tems auftreten.

Kopfairbags*



Abb. 21 Einbauort und Entfaltungsbereich des Kopfairbags.

Die Kopfairbags befinden sich zu beiden Seiten im Innenraum oberhalb der Türen »» **Abb. 21** und sind durch die Schriftzüge „AIRBAG“ gekennzeichnet.

Das Kopfairbag-System bietet in Ergänzung zu den Sicherheitsgurten einen zusätzlichen Schutz für den Kopf- und Oberkörperbereich der Insassen bei Seitenkollisionen mit höherer Unfallschwere »» ⚠.

Der rot eingerahmte Bereich wird vom auslö-senden Kopfairbag erfasst (Entfaltungsbe-reich) »» **Abb. 21**. Deshalb dürfen in diesen Bereich niemals Gegenstände abgelegt oder befestigt werden »» ⚠.

Bei einer Seitenkollision wird der Kopfairbag an der Unfallseite des Fahrzeugs ausgelöst.

Die Kopfairbags reduzieren bei Seitenkollisio-nen die Verletzungsgefahr der Insassen auf den Vordersitzen und den hinteren äußeren Sitzplätzen auf der dem Unfall zugewandten Körperpartie.

⚠ ACHTUNG

- Damit die Kopfairbags ihre volle Schutz-wirkung entfalten können, muss die durch die Sicherheitsgurte vorgegebene Sitzposi-tion während der Fahrt immer beibehalten werden.
- Aus Sicherheitsgründen muss bei Fahr-zeugen, in denen eine Innenraum-Trenn-scheibe eingebaut wird, der Kopfairbag ab-geschaltet werden. Wenden Sie sich zur Ausführung dieser Abschaltung an Ihren Fachbetrieb.
- Zwischen den Insassen und dem Aus-trittsbereich der Kopfairbags dürfen sich keine weiteren Personen, Tiere oder Ge-genstände befinden, damit sich die Kopf-airbags ungehindert entfalten und ihre ma-ximale Schutzfunktion ausüben können. Deshalb dürfen an den Seitenscheiben kei-ne Art von Rollos angebaut werden, die nicht ausdrücklich für die Verwendung in Ihrem Fahrzeug freigegeben sind.
- An den Kleiderhaken im Fahrzeug darf nur leichte Bekleidung aufgehängt werden. In den Taschen der Kleidungsstücke dürfen sich keine schweren und scharfkantigen Gegenstände befinden. Außerdem dürfen »»

Sie zum Aufhängen der Kleidung keine Kleiderbügel verwenden.

- Die Airbags schützen Sie nur bei einem Unfall und müssen nach einer Auslösung ersetzt werden.
- Alle Arbeiten am Kopfairbag sowie der Aus- und Einbau von Systemteilen wegen anderer Reparaturarbeiten (z.B. Dachhimmel ausbauen) dürfen nur von einem Fachbetrieb ausgeführt werden. Ist dies nicht der Fall, kann eine Störung des Airbag-Systems auftreten.
- Die Steuerung der Seiten- und Kopfairbags erfolgt mittels Sensoren, die sich im Innern der Vordertüren befinden. Um die korrekte Funktion der Seiten- und Kopfairbags nicht zu beeinträchtigen, dürfen weder die Türen noch die Türverkleidungen verändert werden (z. B. durch den nachträglichen Einbau von Lautsprechern). Schäden an der Vordertür können die korrekte Funktion des Airbag-Systems beeinträchtigen. Alle Arbeiten an der Vordertür müssen in einem Fachbetrieb ausgeführt werden.

Sicherer Transport von Kindern

Sicherheit von Kindern

Video zum Thema



Abb. 22 Fahrzeuginnenraum

Einführung

Aus Sicherheitsgründen und aufgrund der Unfallstatistiken sollten Kinder bis zu einem Alter von 12 Jahren immer auf dem Rücksitz transportiert werden. Je nach Alter, Körpergröße und Gewicht sind Kinder auf den Rücksitzen in einem Kindersitz zu transportieren oder durch die vorhandenen Sicherheitsgurte zu sichern. Der Kindersitz würde aus Sicherheitsgründen in der Mitte der Rücksitzbank oder hinter dem Beifahrersitz montiert werden.

Auch Kinder unterliegen im Falle eines Unfalls den physikalischen Gesetzen »» Seite 19. Im Gegensatz zu Erwachsenen sind die Muskeln und die Knochenstruktur von Kindern noch

nicht vollständig ausgebildet. Sie sind deshalb einem erhöhten Verletzungsrisiko ausgesetzt.

Um dieses Verletzungsrisiko zu reduzieren, dürfen Kinder nur in speziellen Kindersitzen befördert werden!

Wir möchten Ihnen empfehlen, für Ihr Fahrzeug Kinderrückhaltesysteme aus dem Original SEAT-Zubehörprogramm zu verwenden, das Ihnen unter der Bezeichnung „Peke“ Systeme für alle Altersklassen bietet (nicht in allen Ländern) (siehe www.seat.com).

Diese speziell entworfenen und zugelassenen Systeme erfüllen die Norm ECE-R44.

SEAT empfiehlt, die auf der Webseite aufgeführten Kindersitze folgendermaßen zu befestigen:

- Rückwärts zur Fahrtrichtung gerichtete Kindersitze (Gruppe 0+): ISOFIX und Stützfuß (Peke G0 Plus + ISOFIX Base [RWF]).
- In Fahrtrichtung gerichtete Kindersitze (Gruppe 1): ISOFIX und Top Tether (Peke G1 ISOFIX DUO Plus).
- In Fahrtrichtung gerichtete Kindersitze für Gruppe 2: Sicherheitsgurt und ISOFIX (RÖMER KIDFIX XP®).
- In Fahrtrichtung gerichtete Kindersitze für Gruppe 3: mit Sicherheitsgurt (TAKATA MAXI PLUS®).

Für den Einbau und die Benutzung von Kindersitzen sind die gesetzlichen Bestimmungen und Anweisungen des jeweiligen Kindersitzherstellers zu beachten. Lesen und beachten Sie in jedem Fall » Seite 32.

Wir empfehlen Ihnen, die Bedienungsanleitung des Kindersitzherstellers dem Bordbuch beizulegen und immer im Fahrzeug mitzuführen.

Einteilung der Kindersitze in Gruppen



Abb. 23 Beispiele für Kindersitze.

Es dürfen nur Kindersitze benutzt werden, die amtlich zugelassen und für das Kind geeignet sind.

Für Kindersitze gilt die Norm ECE-R 44 oder ECE-R 129. ECE-R bedeutet: Economic Commission for Europe-Regelung.

Kindersitze nach Gewichtskategorie

Die Kindersitze sind in fünf Gruppen eingeteilt:

Altersgruppe	Gewicht des Kindes
Gruppe 0	Bis 10 kg
Gruppe 0+	Bis 13 kg
Gruppe 1	Von 9 bis 18 kg
Gruppe 2	Von 15 bis 25 kg
Gruppe 3	Von 22 bis 36 kg

Kindersitze, die nach der Norm ECE-R 44 oder ECE-R 129 geprüft sind, haben am Sitz das ECE-R 44 oder ECE-R 129 Prüfzeichen (großes E im Kreis, darunter die Prüfnummer) fest angebracht.

Für den Einbau und die Benutzung von Kindersitzen sind die gesetzlichen Bestimmungen und Anweisungen des jeweiligen Kindersitzherstellers zu beachten.

Wir empfehlen Ihnen, die Bedienungsanleitung des Kindersitzherstellers dem Bordbuch beizulegen und immer im Fahrzeug mitzuführen.

SEAT empfiehlt, Kindersitze aus dem **Original Zubehör-Katalog** zu verwenden. Diese Sitze wurden für die Verwendung in Fahrzeugen von SEAT ausgewählt und geprüft. Der passende Sitz für Ihr Modell und die gewünschte Altersgruppe ist bei SEAT Fachbetrieben erhältlich.

Kindersitze nach Zulassungskategorien

Die Kindersitze können über die Zulassungskategorie universal, semi-universal, fahrzeugspezifisch (alle nach Norm ECE-R 44= oder i-Size nach Norm ECE-R 129) verfügen.

- **Universal:** Die Kindersitze der Zulassung universal können in alle Fahrzeuge eingebaut werden. Es ist keine Modellliste zu berücksichtigen. Im Falle der universalen Zulassung für ISOFIX ist der Kindersitz zusätzlich mit einem oberen Befestigungsgurt (Top Tether) ausgestattet.

- **Semi-universal:** Die Kindersitze der Zulassung semi-universal müssen die Anforderungen der universalen Zulassung erfüllen und über zusätzlich geprüfte Sicherheitsvorrichtungen zur Befestigung des Kindersitzes verfügen. Die Kindersitze mit Zulassung semi-universal enthalten eine Liste der Fahrzeuge, in denen sie eingebaut werden dürfen.

- **Fahrzeugspezifisch:** Die spezifische Fahrzeugzulassung erfordert eine für jedes Fahrzeug gesonderte dynamische Prüfung des Kindersitzes. Die Kindersitze mit spezifischer Fahrzeugzulassung enthalten ebenfalls eine Liste der Fahrzeugmodelle, in denen sie eingebaut werden dürfen.

- **i-Size:** Die Kindersitze der Zulassung i-Size müssen die Anforderungen der Regelung ECE-R 129 hinsichtlich Einbau und Sicherheit »

erfüllen. Die Hersteller von Kindersitzen können angeben, welche Sitze über die i-Size-Zulassung für dieses Fahrzeug verfügen.

Einbau und Umgang mit den Kindersitzen



Hinweise zum Einbau eines Kindersitzes

Wenn Sie einen Kindersitz einbauen, beachten Sie bitte die folgenden allgemeinen Hinweise, die für alle Kindersitze unabhängig von ihrem Befestigungssystem gelten.

- Lesen und beachten Sie die Bedienungsanleitung des Kindersitzherstellers.
- Bauen Sie den Kindersitz vorzugsweise auf dem Rücksitz hinter dem Beifahrer ein, damit das Kind auf der Gehwegseite aussteigen kann.
- Stellen Sie die Höhe des Sicherheitsgurts so ein, dass er auf natürliche Weise und ohne

Knicke zum Kindersitz passt. Bei Kindersitzen in entgegengesetzter Fahrtrichtung sollte die unterste Position der Gurthöheneinstellung verwendet werden.

- Zur ordnungsgemäßen Nutzung eines entgegengesetzt zur Fahrtrichtung auf den Rücksitzen montierten Kindersitzes, müssen die Rückenlehnen der Vordersitze so eingestellt werden, dass sie nicht mit dem Kindersitz in Berührung geraten. Bei Befestigungssystemen mit dem Kindersitz in Fahrtrichtung, muss die Rückenlehne des Vordersitzes so eingestellt werden, dass genügend Freiraum zu den Füßen des Kindes verbleibt.

- Bei Verwendung eines Kindersitzes vom Typ semi-universal, der mittels Sicherheitsgurt und Stützfuß im Fahrzeug befestigt wird, darf dieser nicht auf dem mittleren Rücksitz eingebaut werden, da der Abstand zum Boden geringer als bei den anderen Sitzen ist, so dass wegen des Stützfußes der Kindersitz nicht ausreichend stabilisiert wird.
- Um einen Kindersitz auf dem Beifahrersitz anzubringen, muss er so weit wie möglich nach hinten verschoben und in die höchste Position gebracht werden. Die Sitzlehne in aufrechte Position bringen¹⁾.

¹⁾ Es sind die jeweilige Gesetzgebung des Landes sowie die Herstellervorschriften zu Verwendung und Einbau von Kindersitzen einzuhalten.

Wichtige Hinweise zum Beifahrer-Frontairbag

Auf der Sonnenblende und/oder dem hinteren Türrahmen der Beifahrerseite ist ein Aufkleber mit wichtiger Information zum Beifahrer-Airbag angebracht »» **Abb. 24**.

Beachten Sie die Sicherheitshinweise folgenden Kapitels:

- Sicherheitsabstand zum Beifahrerairbag »» **Seite 23**.
- Gegenstände zwischen dem Beifahrer und dem Beifahrerairbag »» **⚠ in Frontairbags auf Seite 26**.

Der funktionsfähige Beifahrer-Frontairbag stellt für ein mit dem Rücken zur Fahrtrichtung sitzendes Kind eine große Gefahr dar, da die Aufprallwucht des Airbags gegen den Kindersitz lebensgefährliche oder tödliche Verletzungen verursachen kann. Transportieren Sie Kinder im Alter bis 12 Jahre stets auf dem Rücksitz.

Aus diesem Grund empfehlen wir Ihnen dringend, Kinder auf den Rücksitzen zu transportieren. Es ist der sicherste Ort im Fahrzeug. Alternativ kann der Beifahrerairbag mit dem Schlüsselschalter deaktiviert werden »» **Seite 27**. Benutzen Sie für den Transport des Kindes einen für das Alter und die Größe geeigneten Kindersitz »» **Seite 31**.

⚠ ACHTUNG

- Wenn auf dem Beifahrersitz ein Kindersitz montiert wird, erhöht sich im Falle eines Unfalls für das Kind das Risiko lebensgefährlicher oder tödlicher Verletzungen.
- Ein auslösender Beifahrerairbag kann den rückwärtsgerichteten Kindersitz treffen und diesen mit voller Wucht gegen die Tür, den Dachhimmel oder die Rückenlehne kaputtulieren.
- Befestigen Sie niemals einen Kindersitz auf dem Beifahrersitz, wenn das Kind mit dem Rücken zur Fahrtrichtung sitzt und der Beifahrerairbag funktionsfähig ist – Lebensgefahr! Wenn es aber notwendig sein sollte, schalten Sie den Beifahrer-Frontairbag ab »» **Seite 27**. Wenn der Beifahrersitz eine Höhenverstellung aufweist, bringen Sie diesen in die hinterste und höchste Position. Wenn Sie über einen fest montierten Sitz verfügen, installieren Sie kein Kinderückhaltesystem an dieser Stelle.
- Bei Modellausführungen ohne Schlüsselschalter müssen Sie für die Abschaltung des Airbags eine Fachwerkstatt aufsuchen. Vergessen Sie nicht, den Airbag wieder einzuschalten, wenn sich ein Erwachsener auf den Beifahrersitz setzen möchte.
- Erlauben Sie einem Kind niemals, ungesichert im Fahrzeug mitgenommen zu werden oder während der Fahrt im Fahrzeug zu stehen bzw. auf den Sitzen zu knien. Im Falle eines Unfalls wird das Kind durch das Fahrzeug geschleudert und kann sich und andere

re Mitfahrer dadurch lebensgefährlich verletzen.

- Niemals ein Kind alleine im Kindersitz oder im Fahrzeug lassen.
- Kinder unter 1,50 m Körpergröße dürfen ohne Kindersitz nicht mit einem normalen Sicherheitsgurt angegurtet werden, da es sonst bei plötzlichen Bremsmanövern oder einem Unfall zu Verletzungen im Bauch- und Halsbereich kommen kann.
- Wenn ein Kindersitz auf den Rücksitzen montiert wird, empfiehlt es sich, die Kindersicherung der Türen zu aktivieren »» **Seite 113**.

Befestigungssysteme

Je nach Land werden unterschiedliche Befestigungssysteme zum sicheren Einbau der Kindersitze verwendet.

Übersicht der Befestigungssysteme

- **ISOFIX:** ISOFIX ist ein standardisiertes Befestigungssystem, das eine schnelle und sichere Befestigung des Kindersitzes im Fahrzeug ermöglicht. Die ISOFIX-Befestigung stellt eine starre Verbindung zwischen dem Kindersitz und der Karosserie her.

Der Kindersitz verfügt über zwei starre Befestigungsbügel, auch Rastarme genannt. Diese Rastarme werden in ISOFIX-Haltebügel »»

eingerastet, die sich zwischen der Rücksitzbank der Rücksitzlehne befinden (an den Seitensitzen). Die ISOFIX-Befestigung wird hauptsächlich in Europa verwendet »» Seite 35. Ggf. ist die ISOFIX-Befestigung mit einem oberen Befestigungsgurt (Top Tether) oder einem Stützfuß zu ergänzen.

- **Dreipunkt-Automatiksicherheitsgurt.** Der Kindersitz sollte nach Möglichkeit immer mit dem ISOFIX-Befestigungssystem statt mit dem Dreipunkt-Automatiksicherheitsgurt befestigt werden »» Seite 38.

Zusätzliche Befestigungen:

- **Top Tether:** Der obere Befestigungsgurt wird über die Rücksitzlehne geführt und mit einem Haken am Befestigungspunkt fixiert.

Die Befestigungspunkte befinden sich auf der Rückseite der Rücksitzlehne im Gepäckraum »» Seite 37. Die Befestigungsöse des Top Tether-Gurts sind mit einem Ankersymbol versehen.

- **Stützfuß:** Einige Kindersitze stützen sich mit einem Stützfuß am Fahrzeugboden ab. Der Stützfuß verhindert, dass der Kindersitz bei einem Aufprall nach vorne kippt. Die mit einem Stützfuß ausgestatteten Kindersitze sind ausschließlich auf dem Beifahrersitz oder auf den Seitenplätzen der Rücksitzbank zu verwenden »» ⚠. Für den Einbau dieser Art von Kindersitzen schauen Sie bitte zusätzlich auf die Liste der für diesen Einbau zugelassenen Fahrzeuge, die Sie in der Anleitung des Kinderrückhaltesystems finden.

Empfohlene Befestigungssysteme für Kindersitze

SEAT empfiehlt, die Kindersitze folgendermaßen zu befestigen:

- **Rückwärts zur Fahrtrichtung gerichtete Babysitze oder Kindersitze:** ISOFIX und Stützfuß oder i-Size.
- **In Fahrtrichtung gerichtete Kindersitze:** ISOFIX und Top Tether.

⚠ ACHTUNG

Die unsachgemäße Verwendung des Stützfußes kann zu schweren oder tödlichen Unfällen führen.

- Stellen Sie sicher, dass der Stützfuß korrekt und sicher installiert ist.

Befestigung eines Kindersitzes mit dem System ISOFIX/i-Size und Top Tether*



Abb. 26 Rücksitz: eingeprägte Schlitz für Zugriff auf die ISOFIX/i-Size-Halteösen.



Abb. 27 Rücksitze: Einbau des Kindersitzes mit dem ISOFIX-System.

Die Kindersitze können schnell, einfach und sicher mit dem „ISOFIX-“ und Top Tether*-System auf den äußeren Rücksitzen befestigt werden.

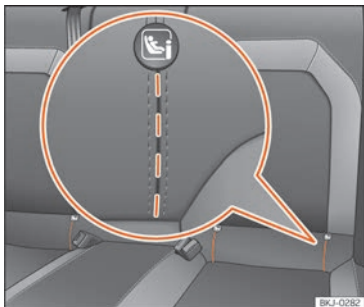
Zwei „ISOFIX“-Halteösen sind jeweils an den beiden äußeren Rücksitzen vorhanden. Bei

bestimmten Fahrzeugen sind die Halteösen am Sitzgerüst, bei anderen am Ladeboden befestigt. Die „ISOFIX“-Halteösen befinden sich zwischen der Rücksitzlehne und der Rücksitzbank » **Abb. 26**. Die Top Tether*-Halteösen befinden sich im hinteren Bereich

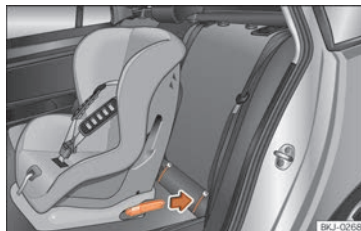
der Rücksitzlehnen (hinter den Rücksitzlehnen oder im Gepäckraumbereich) » **Seite 37**.

Zur Kompatibilität der „ISOFIX“-Systeme im Fahrzeug siehe nachstehende Tabelle.

Altersgruppe	Einteilung in Körpergröße	Beifahrersitz	Seitenplätze der Rücksitzbank	Mittlere Sitzplatz der Rücksitzbank
Gruppe 0: bis 10 kg	E	X	IL-SU	X
Gruppe 0+: bis 13 kg	E	X	IL-SU	X
	D	X		X
	C	X		X

»

Altersgruppe	Einteilung in Körpergröße	Beifahrersitz	Seitenplätze der Rück-sitzbank	Mittlere Sitzplatz der Rücksitzbank
Gruppe 1: von 9 bis 18 kg	D	X	IL-SU, IUF	X
	C	X		X
	B	X		X
	B1	X		X
	A	X		X
Gruppe 2: von 15 bis 25 kg	–	X	IL-SU	X
Gruppe 3: von 22 bis 36 kg	–	X	IL-SU	X
Kinderrückhaltesystem i-Size	–	X	i-U	X

Einteilung in Körpergröße: Die Angabe der Einteilung in Körpergröße entspricht dem zulässigen Körpergewicht für den Kindersitz. Bei Kindersitzen mit Zulassung „universell“ oder „halb-universell“ ist die Einteilung in Körpergröße auf dem ECE-Zulassungsetikett angegeben. Die Einteilung in Körpergröße ist am jeweiligen Kindersitz angegeben.
X: Sitzplatz des Fahrzeugs nicht für die Befestigung eines Kindersitzes dieser Gruppe geeignet.

IL-SU: Geeigneter Sitzplatz des Fahrzeugs für den Einbau eines ISOFIX-Kindersitzes mit der Zulassung „halb-universell“. Die vom Hersteller des Kindersitzes bereitgestellte Fahrzeugliste sollte konsultiert werden.

IUF: Geeigneter Sitzplatz des Fahrzeugs für den Einbau eines ISOFIX-Kindersitzes mit der Zulassung „universell“.

i-U: Geeigneter Sitzplatz des Fahrzeugs für den Einbau eines vorwärts oder rückwärts gerichteten i-Size-Kindersitzes mit der Zulassung „universell“.

i-UF: Geeigneter Sitzplatz des Fahrzeugs für den Einbau eines vorwärts gerichteten i-Size-Kindersitzes mit der Zulassung „universell“.

Befestigung des Kindersitzes mit dem System „ISOFIX/i-Size“

Beachten Sie unbedingt die Bedienungsanleitung des Sitzherstellers.

- Öffnen Sie vorab per Hand den eingepprägten Bereich hinter den markierten Schlitten, um an die Halteösen zu gelangen »» Abb. 26.
- Stecken Sie den Kindersitz auf die „ISO-FIX/iSize“-Halterösen, bis der Kindersitz hörbar

einrastet »» Abb. 27. Wenn der Kindersitz über eine Top Tether* Befestigung verfügt, befestigen Sie ihn an der entsprechenden Öse »» Seite 37. Herstellerangaben befolgen.

- Führen Sie an beiden Seiten des Kindersitzes eine Zugprobe durch, um die korrekte Befestigung zu prüfen.

Die Kindersitze mit dem Befestigungssystem „ISOFIX“ und Top Tether* sind bei den SEAT-Betrieben erhältlich.

ACHTUNG

Die Halteösen wurden exklusiv für Sitze mit den Systemen „ISOFIX“ und Top Tether* entworfen.

- Befestigen Sie niemals andere Kindersitze ohne die Systeme „ISOFIX“ oder Top

Tether*, noch Gurte oder andere Gegenstände an den Halteösen, ansonsten besteht die Gefahr tödlicher Verletzungen.

- Achten Sie darauf, dass der Kindersitz korrekt in den Halteösen „ISOFIX“ und Top Tether* befestigt ist.

Befestigungsgurte Top Tether*



Abb. 28 Rücksitze: Einstellung und Einbau je nach Top Tether-Gurt.



Abb. 29 Rückseite der Rücksitzbank: Halteösen für den Top Tether-Gurt.

Kindersitze mit Top Tether-System sind mit einem Gurt zur Befestigung desselben am Verankerungspunkt des Fahrzeugs ausgestattet, der sich im hinteren Teil der Rückenlehne des Rücksitzes befindet, und bieten einen besseren Rückhalt.

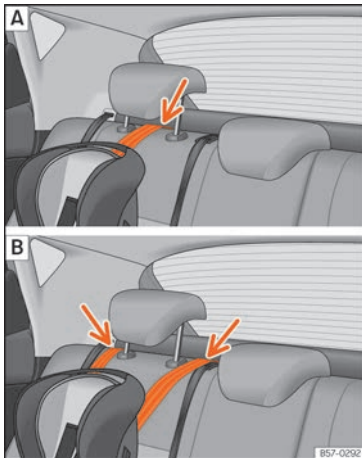
Der Zweck dieses Gurtes besteht in der Reduzierung der Bewegung des Kindersitzes nach vorn im Falle einer Kollision, sowie in der Verringerung der Verletzungsgefahr des Kopfes durch Zusammentreffen mit dem Innenraum des Fahrzeugs.

Verwendung des Top Tether-Systems bei gegen die Fahrtrichtung montierten Kindersitzen

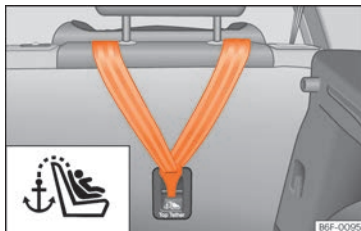
Derzeit gibt es nur sehr wenige Kindersitze, die in Gegenfahrtrichtung montiert sind und das Top Tether-System verwenden. Lesen und beachten Sie bitte die Anweisungen des

Kindersitzherstellers, um sich mit der sachgerechten Befestigung des Top Tether-Gurts vertraut zu machen.

Haltegurt befestigen

- Breiten Sie den Top-Tether-Haltegurt des Kindersitzes entsprechend den Anweisungen des Kindersitzherstellers aus.
- Führen die den Gurt unter der Kopfstütze des Rücksitzes durch »» **Abb. 28** (in Abhängigkeit der Gebrauchsanweisungen des Kindersitzes ggf. Kopfstütze anheben oder entfernen).
- Befestigungsgurt durchziehen und ordnungsgemäß an der Verankerung an der Rückseite der Rückenlehne befestigen »» **Abb. 29**.
- Den Haltegurt gemäß den Anweisungen des Herstellers festziehen.

Befestigungsgurt lösen

- Den Befestigungsgurt gemäß den Anweisungen des Herstellers lockern.
- Drücken Sie auf das Schloss und nehmen Sie den Haltegurt vom Verankerungspunkt ab.

⚠ ACHTUNG

Ein unsachgemäßer Einbau von Kindersitzen erhöht das Verletzungsrisiko bei Unfällen.

»

- Befestigen Sie niemals den Befestigungsgurt an einer der Befestigungsösen im Gepäckraum.

- Weder an den unteren Verankerungen (ISOFIX) noch an den oberen Verankerungen (Top Tether) dürfen Gepäckstücke oder

andere Gegenstände befestigt bzw. gesichert werden.

Befestigung des Kindersitzes mit Sicherheitsgurt

Wenn Sie in Ihrem Fahrzeug einen Kindersitz der Zulassungskategorie universal (U) anbringen möchten, müssen Sie prüfen, ob der Sitz

für dieses Fahrzeug zugelassen ist. Die erforderlichen Informationen finden Sie auf dem orangefarbenen ECE-Zulassungsetikett des

Kindersitzes. In der folgenden Tabelle finden Sie die verschiedenen Befestigungsoptionen.

Altersgruppe		Gewicht des Kindes	Beifahrersitz		Sitzplätze der Rückbank
			Beifahrerairbag aktiviert	Beifahrerairbag deaktiviert	
Gruppe 0		Bis 10 kg	X	U	U
Gruppe 0+		Bis 13 kg	X	U	U
Gruppe 1	Entgegen der Fahrtrichtung	Von 9 bis 18 kg	X	U	U
	In Fahrtrichtung	Von 9 bis 18 kg	U	X	U
Gruppe 2		Von 15 bis 25 kg	U	X	U
Gruppe 3		Von 22 bis 36 kg	U	X	U

U: universal.

X: Sitzplatz des Fahrzeugs nicht für die Befestigung eines Kindersitzes dieser Gruppe geeignet.

Befestigung des Kindersitzes mit Sicherheitsgurt

- Stellen Sie die Höhe des Sicherheitsgurts so ein, dass er auf natürliche Weise und ohne Knicke zum Kindersitz passt. Bei Kindersitzen in entgegengesetzter Fahrtrichtung sollte die

unterste Position der Gurthöheneinstellung verwendet werden.

- Legen Sie den Sicherheitsgurt an und führen Sie ihn gemäß den Anweisungen des Kindersitzherstellers durch den Kindersitz.

- Stellen Sie sicher, dass der Sicherheitsgurt nicht verdreht ist.

- Stecken Sie die Schlosszunge des Sicherheitsgurts in das entsprechende Gurtschloss am Sitz ein, bis diese hörbar einrastet.

⚠ ACHTUNG

Kinder müssen während der Fahrt mit einem dem Alter, dem Körpergewicht und der Körpergröße entsprechenden Rückhaltesystem im Fahrzeug gesichert sein.

- Lesen und beachten Sie in jedem Fall die Informationen und Warnhinweise zum Umgang mit den Kindersitzen »» Seite 32.

Einbau des Kindersitzes auf dem mittleren Sitzplatz der Rücksitzbank mit Sicherheitsgurt



Abb. 30 Position des Gurtschlössers auf der Rücksitzbank

- ① Gurtschloss für den mittleren Sitzplatz
- ② Gurtschloss für den äußeren Sitzplatz

Kindersitze sollten immer mittig auf einem Sitzplatz des Fahrzeugs eingebaut werden. Um dies auf dem mittleren Sitzplatz der Rück-

sitze zu ermöglichen, beachten Sie die folgenden Hinweise:

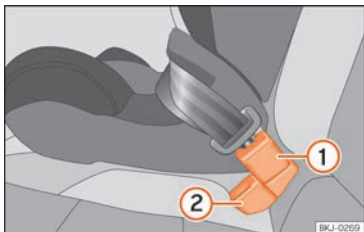
- Gurtschloss für den mittleren Sitzplatz »» **Abb. 30 ①** hinter dem Gurtschloss für den äußeren Sitzplatz »» **Abb. 30 ②** anbringen.
- Schlosszunge des Sicherheitsgurts des mittleren Sitzplatz in das Gurtschloss für den mittleren Sitzplatz »» **Abb. 30 ①** stecken, bis es hörbar einrastet.
- Damit die Gurte richtig eingelegt sind, sollten die Gurtschlösser nicht verdreht werden »» **Abb. 30**.

Notsituationen

Selbsthilfe

Ausstattung für den Notfall

Verbandskasten, Warndreieck und Feuerlöscher*

Warndreieck

In einigen Ländern ist die Verwendung des Warndreiecks in Notfällen vorgeschrieben. Ebenfalls ist in einigen Ländern das Mitführen von einem Verbandskasten und Ersatzlampen Vorschrift.

Das Warndreieck befindet sich im Ablagefach unter der Ladebodenabdeckung im Gepäckraum des Fahrzeugs.

Verbandskasten

Der Verbandskasten kann sich im Ablagefach unter der Ladebodenabdeckung im Gepäckraum des Fahrzeugs befinden.

Das Erste-Hilfe-Set muss den gesetzlichen Bestimmungen entsprechen. Verfalldatum der Inhalte beachten.

Feuerlöscher

Der Feuerlöscher* befindet sich auf dem Gepäckraumboden, mit Klettverschluss befestigt.

Der Feuerlöscher muss den jeweils gültigen gesetzlichen Bestimmungen entsprechen, stets betriebsbereit sein und regelmäßig geprüft werden. Siehe Prüfsiegel auf dem Feuerlöscher.

⚠ ACHTUNG

Lose Gegenstände können bei einem plötzlichen Fahr- oder Bremsmanöver sowie bei einem Unfall durch den Fahrzeuginnenraum fliegen und schwere Verletzungen verursachen.

- **Feuerlöscher, Verbandskasten, Warnweste und Warndreieck immer sicher im Fahrzeug befestigen bzw. verstauen.**

i Hinweis

- **Verbandskasten, Warndreieck, Warnweste und Feuerlöscher gehören nicht zur Serienausstattung des Fahrzeugs.**
- **Das Warndreieck muss den gesetzlichen Auflagen entsprechen.**
- **Beachten Sie vor dem Kauf von Zubehör und Ersatzteilen die Hinweise unter „Zubehör und Ersatzteile“ »» Seite 346.**

Bordwerkzeug



Abb. 31 Im Gepäckraum unter dem Gepäckraumboden: Bordwerkzeug.

Das Bordwerkzeug befindet sich im Gepäckraum, unter der Ladebodenabdeckung. Um an das Bordwerkzeug zu gelangen »» Seite 139.

Das Bordwerkzeug besteht aus folgenden Teilen:

- ① Adapter für die Anti-Diebstahl-Radschraube*
- ② Abschleppöse, einschraubbar
- ③ Radschlüssel*
- ④ Wagenheberkurbel
- ⑤ Wagenheber*
- ⑥ Haken zum Herausziehen der Radvollblenden*
- ⑦ Klammer für Radschraubenkappen

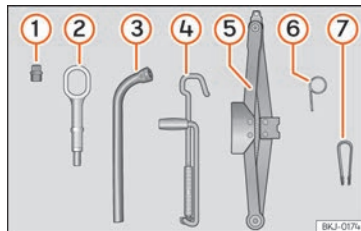
Einige der aufgeführten Werkzeuge gehören nur zu bestimmten Modellausführungen bzw. sind Mehrausstattungen.

⚠️ ACHTUNG

Ein loses Bordwerkzeug, Pannenset und Reserverad kann bei plötzlichen Fahr- oder Bremsmanövern sowie bei einem Unfall durch den Fahrzeuginnenraum fliegen und schwere Verletzungen verursachen.

- Immer sicherstellen, dass das Bordwerkzeug, Pannenset und Reserverad oder Notrad sicher im Gepäckraum befestigt sind.

⚠️ ACHTUNG

Ungeeignetes oder beschädigtes Bordwerkzeug kann zu Unfällen und Verletzungen führen.

- Niemals mit ungeeignetem oder beschädigtem Bordwerkzeug arbeiten.

i Hinweis

Der Wagenheber muss im Allgemeinen nicht gewartet werden. Falls erforderlich, mit Allzweckfett einfetten.

Reifenreparatur

Pannenset TMS (Tyre Mobility System)*

Mit dem Pannenset* (Tyre Mobility System) können Reifenbeschädigungen zuverlässig abgedichtet werden, die durch Fremdkörper oder Stichverletzungen bis etwa **4 mm** Durchmesser verursacht wurden. **Der Fremdkörper (z.B. Schraube oder Nagel) darf nicht aus dem Reifen entfernt werden!**

Nachdem das Dichtmittel im Reifen eingefüllt ist, etwa 10 Minuten nach Fahrtantritt den Reifendruck unbedingt wieder kontrollieren.

Das Pannenset zum Befüllen eines Reifens nur dann verwenden, wenn das Fahrzeug sicher abgestellt ist, die notwendigen Handlungen und Sicherheitsvorkehrungen vertraut sind und das richtige Pannenset zur Verfügung steht! Sonst fachmännische Hilfe in Anspruch nehmen.

Das Reifendichtmittel darf in folgenden Fällen nicht verwendet werden:

- Bei Schäden an der Felge.
- Bei Außentemperaturen unterhalb von -20°C (-4°F).
- Bei Schnitten oder Einstichen im Reifen, die größer als 4 mm sind.

- Wenn mit sehr niedrigem Reifendruck oder luftleerem Reifen gefahren wurde.
- Wenn das Haltbarkeitsdatum auf der Reifendruckflasche abgelaufen ist.

⚠️ ACHTUNG

Das Verwenden des Pannensets kann gefährlich sein, vor allem wenn der Reifen am Straßenrand aufgefüllt wird. Um das Risiko schwerer Verletzungen zu reduzieren, folgendes beachten:

- Halten Sie das Fahrzeug an, sobald es möglich und sicher ist. Das Fahrzeug in sicherer Entfernung zum fließenden Verkehr abstellen, um den Reifen befüllen zu können.
- Sicherstellen, dass der Untergrund eben und fest ist.
- Alle Mitfahrer und insbesondere Kinder müssen sich immer in sicherer Entfernung und außerhalb des Arbeitsbereichs aufhalten.
- Warnblinkanlage einschalten, um andere Verkehrsteilnehmer zu warnen.
- Das Pannenset nur dann verwenden, wenn man mit den notwendigen Handlungen vertraut ist. Sonst fachmännische Hilfe in Anspruch nehmen.
- Das Pannenset ist nur für den Notfall bis zum Erreichen des nächsten Fachbetriebes gedacht.
- Einen mit dem Pannenset reparierten Reifen umgehend ersetzen lassen. »

- Dichtungsmittel ist gesundheitsschädlich und muss bei Kontakt mit der Haut sofort entfernt werden.
- Pannenset außerhalb der Reichweite von Kindern aufbewahren.
- Immer den Motor abstellen, die Handbremse ziehen und beim Schaltgetriebe einen Gang einlegen, um das Risiko einer unbeabsichtigten Fahrzeugbewegung zu reduzieren.

⚠️ ACHTUNG

Ein mit Dichtungsmittel befüllter Reifen hat nicht die gleichen Fahreigenschaften wie ein herkömmlicher Reifen.

- Niemals schneller als 80 km/h (50 mph) fahren.
- Vollgasbeschleunigungen, starkes Bremsen und rasante Kurvenfahrten vermeiden!
- Mit maximal 80 km/h (50 mph) nur 10 Minuten fahren, dann ist der Reifen zu kontrollieren.

🌿 Umwelthinweis

Gebrauchtes oder abgelaufenes Dichtungsmittel entsprechend den gesetzlichen Vorschriften entsorgen.

i Hinweis

Eine neue Flasche Reifendichtungsmittel ist bei den SEAT-Händlern erhältlich.

i Hinweis

Separate Bedienungsanleitung des Herstellers des Pannensets* beachten.

Bestandteile Pannenset*



Abb. 32 Prinzipdarstellung: Bestandteile des Pannensets.

Das Pannenset befindet sich im Gepäckraum unter dem Bodenbelag. Es besteht aus folgenden Bestandteilen »» Abb. 32:

- 1 Ventilinsatzdreher
- 2 Aufkleber zum Anbringen im Sichtfeld des Fahrers auf dem Kombi-Instrument, um an die empfohlene Höchstgeschwindigkeit von „max. 80 km/h“ bzw. „max. 50 mph“ zu erinnern

- 3 Einfüllschlauch mit Verschlussstopfen
- 4 Luftkompressor
- 5 EIN/AUS-Schalter
- 6 Luftablassschraube (kann auch im Reifenfüllschlauch integriert sein).
- 7 Reifenfülldruckanzeige (kann auch im Reifenfüllschlauch integriert sein).
- 8 Reifenfüllschlauch
- 9 12-Volt-Kabelstecker
- 10 Reifenfüllflasche mit Dichtungsmittel
- 11 Ersatz-Ventileinsatz

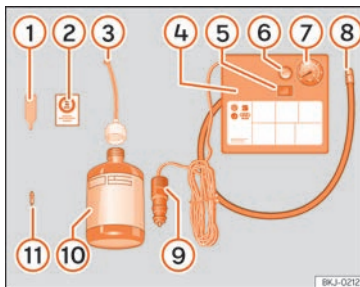
Der **Ventileinsatzdreher** 1 hat am unteren Ende einen Schlitz, in den der Ventileinsatz passt. Nur so kann der Ventileinsatz aus dem Reifenventil heraus- und wieder hineingedreht werden. Das gilt auch für den Ersatz-Ventileinsatz 11.

Reifen abdichten und aufpumpen

Reifen abdichten

- Ventilkappe und Ventileinsatz vom Reifenventil abschrauben. Verwenden Sie den Ventileinsatzdreher »» Abb. 32 1 zum Heraus-schrauben des Ventileinsatzes. Legen Sie den Ventileinsatz auf einem sauberen Untergrund ab.
- Reifendichtungsmittelflasche kräftig schütteln »» Abb. 32 10.

- Schrauben Sie den Einfüllschlauch »» **Abb. 32 ③** auf die Dichtmittelflasche. Die Folie am Verschluss wird automatisch durchstoßen.
- Verschlussstopfen vom Einfüllschlauch »» **Abb. 32 ③** entfernen und das offene Ende ganz auf das Reifenventil stecken.
- Flasche mit dem Boden nach oben halten und den **gesamten** Inhalt in den Reifen füllen.
- Dichtmittelflasche vom Reifenventil abnehmen.
- Ventileinsatz mit dem Ventileinsatzdreher »» **Abb. 32 ①** wieder in das Reifenventil schrauben.

Reifen aufpumpen

- Reifenfüllschlauch »» **Abb. 32 ⑧** des Luftkompressors fest auf das Reifenventil schrauben.
- Prüfen, ob die Luftablassschraube »» **Abb. 32 ⑥** zuge dreht ist.
- Fahrzeugmotor starten und laufen lassen.
- Stecker »» **Abb. 32 ⑨** in die 12 Volt-Steckdose des Fahrzeugs stecken »» **Seite 147**.
- Luftkompressor mit dem EIN- und AUS-Schalter »» **Abb. 32 ⑤** einschalten.
- Luftkompressor so lange laufen lassen, bis 2,0 -2,5 bar (29-36 psi / 200-250 kPa) erreicht sind. **Maximale Laufzeit 8 Minuten**.
- Luftkompressor ausschalten.

- Wenn der genannte Luftdruck nicht erreicht wird, den Reifenfüllschlauch vom Reifenventil abschrauben.
- Das Fahrzeug 10 Meter bewegen, damit sich das Dichtungsmittel im Reifen verteilen kann.
- Reifenfüllschlauch des Luftkompressors erneut auf das Reifenventil schrauben.
- Aufpumpvorgang wiederholen.
- Wenn auch jetzt nicht der erforderliche Reifenfülldruck erreicht wird, ist der Reifen zu stark beschädigt. Nicht weiterfahren und fachmännische Hilfe in Anspruch nehmen .
- Luftkompressor ausschalten. Reifenfüllschlauch vom Reifenventil abschrauben.
- Wenn ein Reifenfülldruck von 2,0-2,5 bar erreicht ist, fahren Sie mit maximal 80 km/h (50 mph) weiter.
- Kleben Sie den Aufkleber »» **Abb. 32 ②** im Sichtfeld des Fahrers auf das Kombi-Instrument.
- Reifenfülldruck nach 10 Minuten Fahrt erneut prüfen »» **Seite 43**.

⚠ ACHTUNG

Der Reifenfüllschlauch und der Luftkompressor können beim Aufpumpen heiß werden.

- **Hände und Haut vor heißen Teilen schützen.**

- **Heißen Reifenfüllschlauch und heißen Luftkompressor nicht auf brennbare Materialien ablegen.**
- **Vor dem Verstauben das Gerät stark abkühlen lassen.**
- **Wenn sich der Reifen nicht auf mindestens 2,0 bar (29 psi / 200 kPa) aufpumpen lässt, ist die Beschädigung zu groß. Das Dichtungsmittel ist nicht in der Lage, den Reifen abzudichten. Nicht weiterfahren. Fachmännische Hilfe in Anspruch nehmen.**

ⓘ VORSICHT

Den Luftkompressor nach spätestens 8 Minuten Laufzeit ausschalten, damit er nicht überhitzt! Vor dem erneuten Einschalten Luftkompressor einige Minuten abkühlen lassen.

Kontrolle nach 10 Minuten Fahrt

Den Reifenfüllschlauch »» **Abb. 32 ⑧** wieder anschließen und den Reifenfülldruck an der Reifenfülldruckanzeige **⑥** ablesen.

1,3 bar (19 psi / 130 kPa) und geringer:

- **Nicht weiterfahren!** Der Reifen lässt sich mit dem Pannenset nicht ausreichend abdichten.
- **Fachmännische Hilfe in Anspruch nehmen** »» **⚠**.

1,4 bar (20 psi / 140 kPa) und höher:

- Den Reifenfülldruck wieder auf den richtigen Wert korrigieren.
- Die Fahrt vorsichtig zum nächsten Fachbetrieb mit maximal 80 km/h (50 mph) fortsetzen.
- Dort den beschädigten Reifen ersetzen lassen.

⚠ ACHTUNG

Das Fahren mit einem nicht abgedichteten Reifen ist gefährlich und kann Unfälle und schwere Verletzungen verursachen.

- Nicht weiterfahren, wenn der Reifenfülldruck 1,3 bar (19 psi / 130 kPa) und geringer ist.
- Fachmännische Hilfe in Anspruch nehmen.

Rad wechseln

Video zum Thema



Abb. 33 Räder

Vorarbeiten

- Stellen Sie das Fahrzeug auf einer horizontalen Fläche und an einem sichern Ort ab, möglichst weit weg vom fließenden Verkehr.
- Ziehen Sie die Handbremse an.
- Schalten Sie die Warnblinkanlage ein.
- *Schaltgetriebe:* Legen Sie den 1. Gang ein.
- *Automatikgetriebe:* Stellen Sie den Wählhebel auf **P**.
- Bei Anhängerbetrieb, kuppeln Sie den Anhänger von Ihrem Fahrzeug ab.
- Legen Sie das Bordwerkzeug »» Seite 40 und das Reserverad bereit* »» Seite 335.
- Beachten Sie die gesetzlichen Bestimmungen einzelner Länder (Warnweste, Warndreieck, usw.).
- Lassen Sie alle Insassen des Fahrzeugs aussteigen, diese sollten sich außerhalb des Gefahrenbereiches aufhalten (z.B. hinter einer Leitplanke).

⚠ ACHTUNG

- Beachten Sie die genannten Schritte und schützen Sie damit sich selbst und andere Verkehrsteilnehmer.
- Wenn Sie ein Rad auf einer abschüssigen Fahrbahn wechseln, blockieren Sie das gegenüberliegende Rad mit einem Stein oder dergleichen, um das Fahrzeug gegen Wegrollen zu sichern.

Radvollblende*



Abb. 34 Korrekte Anbringung der Radvollblende für Stahlfelgen.

Die Radvollblenden müssen entfernt werden, um Zugang zu den Radschrauben zu erhalten.

Demontieren

- Haken Sie den Drahthaken (Bordwerkzeug »» Seite 40) in eine der Ausnehmungen der Radvollblende ein und nehmen Sie ihn ab.

Anbringen

- Legen Sie die Radvollblende an die Felge. Die Unterseite des Buchstabens „S“ des SEAT-Emblems muss mit dem Reifenventil übereinstimmen »» Abb. 34 ①.
- Drücken Sie die Abdeckung kräftig gegen die Felge, bis sie hörbar einrastet.

i Hinweis

Im hinteren Bereich der Radvollblende befindet sich ebenfalls eine Reifenventilmarkierung zur Anzeige der korrekten Ausrichtung.

Radvollblenden

Abb. 35 Die Radvollblende vom Rad abnehmen.

Die Radvollblenden müssen entfernt werden, um Zugang zu den Radschrauben zu erhalten.

Demontieren

- Den Radschlüssel und den Drahtbügel aus dem Bordwerkzeug nehmen »» Seite 40.
- Haken Sie den Drahthaken in eine der Ausnehmungen der Radvollblende ein.

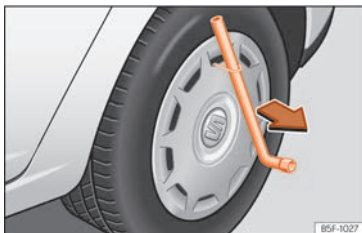
- Schieben Sie den Radschlüssel durch den Drahtbügel, nutzen Sie den Reifen als Hebel und ziehen Sie die Radvollblende ab »» **Abb. 35**.

Anbringen

- Die Radvollblende muss so auf die Felge gedrückt werden, dass der Ventilausschnitt über dem Reifenventil sitzt.
- Beim Anbringen der Radvollblende darauf achten, dass die Blende sicher am gesamten Umfang einrastet. Bei Verwendung einer Anti-Diebstahl-Radschraube muss diese an der Position gegenüber dem Ventil eingeschraubt werden.

Abdeckkappen der Radschrauben*

Abb. 36 Rad: Radschrauben mit Deckel.

Herausnehmen

- Schieben Sie die Kunststoffklammer (Bordwerkzeug »» **Abb. 31**) so weit auf die Abdeckkappe, bis sie einrastet »» **Abb. 36**.
- Ziehen Sie die Kappe mit der Kunststoffklammer ab.

Die Abdeckkappen dienen dem Schutz der Radschrauben und sind nach dem Radwechsel wieder ganz aufzustecken.

Die **Anti-Diebstahl-Radschraube** hat eine separate Abdeckkappe. Diese passt nur auf die Anti-Diebstahl-Radschraube und nicht auf die herkömmlichen Radschrauben.

Diebstahlhemmende Radschrauben

Abb. 37 Diebstahlhemmende Radschraube mit Abdeckkappe und Adapter »»

Anti-Diebstahl-Radschraube lockern

- Ziehen Sie die Radzierkappe* bzw. die Abdeckkappe* ab.
- Schieben Sie den Spezialadapter
»» **Abb. 37** ① (Bordwerkzeug »» Seite 40) bis zum Anschlag in die diebstahlhemmende Radschraube.
- Schieben Sie den Radschlüssel (Bordwerkzeug) bis zum Anschlag auf den Adapter.
- Lösen Sie die Radschraube »» Seite 46.

i Hinweis

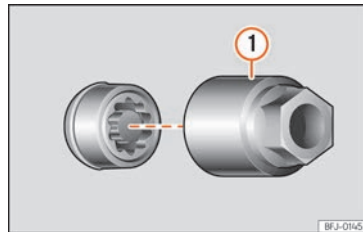
Notieren Sie die Codenummer der Sicherheitsradschraube und bewahren Sie sie getrennt vom Fahrzeug sicher auf. Wenn Sie einen Ersatzadapter benötigen, geben Sie die Codenummer bei Ihrem SEAT Betrieb an.

Radschrauben lockern



Abb. 38 Radwechsel: Radschrauben lockern.



Abb. 39 Radwechsel: Reifenventil ① und Einbauort der Anti-Diebstahl-Radschraube ② oder ③.

Verwenden Sie zum Lockern der Radschrauben ausschließlich den Radschlüssel, der zum Fahrzeug gehört.

Lösen Sie die Radschrauben etwa eine Umdrehung, bevor Sie das Fahrzeug mit dem Wagenheber anheben.

Lässt sich eine Radschraube nicht lockern, drücken Sie vorsichtig mit dem Fuß auf das Ende des Radschlüssels. Halten Sie sich während dieses Vorgangs am Fahrzeug fest und achten Sie auf einen sicheren Stand.

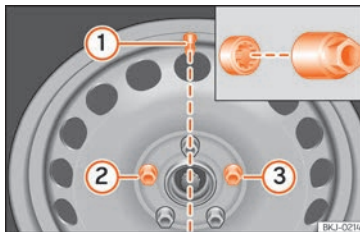
Radschrauben lockern

- Schieben Sie den Radschlüssel bis zum Anschlag auf die Radschraube »» **Abb. 38**.
- Fassen Sie den Radschlüssel am Ende an und drehen Sie die Schraube etwa *eine* Umdrehung entgegen den Uhrzeigersinn »» **△**.

Wichtige Informationen zu den Radschrauben

Die werksseitig montierten Felgen und Radschrauben sind hinsichtlich ihrer Konstruktion aufeinander abgestimmt. Bei jeder Umrüstung auf andere Felgen müssen deshalb die jeweils zugehörigen Radschrauben mit der richtigen Länge und dem richtigen Kopf verwendet werden. Der Festsitz der Räder und die Funktion der Bremsanlage hängen davon ab.

Unter bestimmten Umständen dürfen Sie nicht einmal Radschrauben von Fahrzeugen der gleichen Baureihe benutzen.

Bei Rädern mit Radvollblenden muss die Anti-Diebstahl-Radschraube in den Positionen » Abb. 39 ② oder ③ eingeschraubt sein, wobei das Reifenventil als Bezugsposition ① dient. Die Radvollblende kann sonst nicht montiert werden.

⚠ ACHTUNG

Unsachgemäß angezogene Radschrauben können sich während der Fahrt lösen und Unfälle, schwere Verletzungen und den Verlust der Fahrzeugkontrolle verursachen.

- Verwenden Sie nur die Radschrauben, die zu der jeweiligen Felge gehören.
- Niemals unterschiedliche Radschrauben verwenden.
- Die Radschrauben und die Gewindegänge müssen sauber, frei von Fett oder Öl und leichtgängig sein.
- Verwenden Sie zum Lockern bzw. Anziehen der Radschrauben nur den ab Werk mit dem Fahrzeug gelieferten Radschlüssel.
- Lockern Sie die Radschrauben nur ein wenig (etwa eine Umdrehung), solange das Fahrzeug nicht mit dem Wagenheber angehoben ist – Unfallgefahr!
- Niemals die Radschrauben und die Gewindegänge in den Radnaben fetten oder ölen. Obwohl die Schrauben mit dem vorgeschriebenen Anzugsdrehmoment angezogen sind, könnten sie sich während des Fahrbetriebs lösen.

- Niemals die Verschraubungen bei Felgen mit verschraubtem Felgenring lösen.
- Werden die Schrauben mit einem geringeren Anzugsdrehmoment als dem vorgeschriebenen angezogen, können sich die Schrauben und die Felgen während der Fahrt lösen. Ein stark erhöhtes Anzugsdrehmoment könnte zur Beschädigung der Radschrauben bzw. der Gewinde führen.

Anheben des Fahrzeugs



Abb. 40 Aufnahmeplätze für den Wagenheber.



Abb. 41 Längsholm: Wagenheber ansetzen.

- Stellen Sie den Wagenheber* (Bordwerkzeug) auf einen festen Untergrund. Benutzen Sie ggf. eine großflächige, stabile Unterlage. Verwenden Sie bei glattem Untergrund (z. B. Fliesenboden) eine rutschfeste Unterlage (z. B. eine Gummimatte) » ⚠.
- Suchen Sie am Längsträger die Markierung des Aufnahmeplatzes für den Wagenheber (Eindrückung), die dem zu wechselnden Rad am nächsten liegt » Abb. 40.
- Drehen Sie die Kurbel des unter dem Aufnahmeplatz des Längsträgers befindlichen Wagenhebers*, bis sich die Nase ① » Abb. 41 unter der vorgesehenen Einföhrung befindet.
- Richten Sie den Wagenheber* so aus, dass sein Aufnahmehorn ① in die dafür vorgesehene Aufnahme am Längsträger „greift“ und die bewegliche Grundplatte ② plan auf dem Boden aufliegt. Die Bodenplatte ② muss sich »

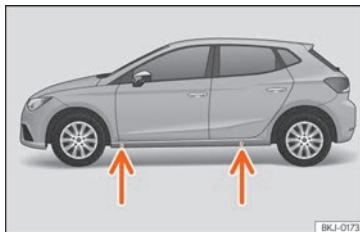
dabei senkrecht unter dem Aufnahme-
punkt ① befinden.

- Drehen Sie die Kurbel des Wagenhebers* weiter, bis sich das Rad etwas vom Boden abhebt.

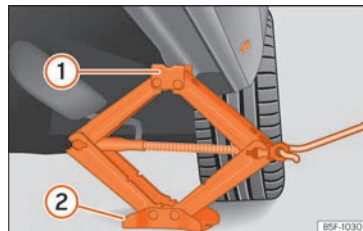
⚠ ACHTUNG

Der ab Werk mitgelieferte Wagenheber* ist nur für Ihren Fahrzeugtyp vorgesehen. Heben Sie auf gar keinen Fall damit schwerere Fahrzeuge oder andere Lasten an - Verletzungsgefahr!

- Stellen Sie sicher, dass der Wagenheber* stabil steht. Bei glattem/weichem Untergrund kann der Wagenheber* rutschen/einsinken - Verletzungsgefahr!
- Heben Sie Ihr Fahrzeug nur mit dem ab Werk mitgelieferten Wagenheber* an. Andere Wagenheber, auch wenn sie für andere SEAT-Modelle zugelassen sind, könnten rutschen - Verletzungsgefahr!
- Setzen Sie den Wagenheber* nur an den vorgesehenen Aufnahmepunkten am Längsträger an und richten Sie ihn aus. Andernfalls kann der Wagenheber* bei nicht ausreichendem Halt am Fahrzeug abrutschen: Verletzungsgefahr!
- Sich niemals mit einem Körperteil, z.B. Arm oder Bein, unter das Fahrzeug begeben, das nur vom Wagenheber angehoben ist.
- Wenn unter dem Fahrzeug gearbeitet werden soll, muss das Fahrzeug zusätzlich

mit geeigneten Unterstellböcken sicher abgestützt werden.

- Niemals das Fahrzeug anheben, wenn es seitlich geneigt ist oder der Motor läuft.
- Niemals bei angehobenem Fahrzeug den Motor anlassen. Durch Motorvibrationen kann das Fahrzeug vom Wagenheber fallen.

ⓘ VORSICHT

Das Fahrzeug darf nicht am Schweller angehoben werden. Setzen Sie den Wagenheber* nur an den vorgesehenen Aufnahmepunkten am Längsträger an. Andernfalls wird ihr Fahrzeug beschädigt.

Rad ab- bzw. anbauen

Nachdem Sie die Radschrauben gelockert und das Fahrzeug mit dem Wagenheber angehoben haben, tauschen Sie das Rad aus.

Beim Abnehmen/Ansetzen des Rads kann die Felge gegen die Bremsscheibe schlagen und diese beschädigen. Gehen Sie daher vorsichtig vor und lassen Sie sich von einer zweiten Person helfen.

Rad abbauen

- Drehen Sie die Radschrauben mit dem Radschraubenschlüssel heraus und legen Sie sie auf einen sauberen Untergrund.

- Nehmen Sie das Rad ab.

Rad anbauen

Gegebenenfalls auf die Laufrichtung des Reifens achten »» Seite 49.

- Reserverad bzw. Notrad ansetzen.
- Schrauben Sie die Radschrauben ein und ziehen Sie sie mit dem Radschraubenschlüssel leicht fest.
- Bei der Anti-Diebstahl-Radschraube den Adapter zur Hilfe nehmen.
- Lassen Sie das Fahrzeug vorsichtig mit dem Wagenheber* herunter.
- Alle Radschrauben mit dem Radschlüssel fest im Uhrzeigersinn anziehen. Dabei nicht reihum vorgehen, sondern immer zu einer gegenüberliegenden Radschraube wechseln.
- Gegebenenfalls die Abdeckkappen, die Radmitteblende oder die Radvollblende montieren »» Seite 45.

Die Radschrauben müssen sauber und leichtgängig sein. Kontrollieren Sie die Auflageflächen von Rad und Nabe. Verunreinigungen auf diesen Flächen sind vor der Radmontage zu entfernen.

Anzugsdrehmomente der Radschrauben

Das vorgeschriebene Anzugsdrehmoment der Radschrauben bei Stahl- und Leichtmetallfelgen beträgt **120 Nm**. Nach einem

Radwechsel unverzüglich das Anzugsdrehmoment mit einem fehlerfrei arbeitenden Drehmomentschlüssel prüfen lassen.

Vor der Überprüfung des Anzugsdrehmoments müssen korrodierte und schwergängige Radschrauben erneuert und die Gewindengänge in der Radnabe gereinigt werden.

Niemals die Radschrauben und die Gewindengänge in den Radnaben fetten oder ölen. Obwohl die Schrauben mit dem vorgeschriebenen Anzugsdrehmoment angezogen sind, könnten sie sich während des Fahrbetriebs lösen.

Laufrichtungsgebundene Reifen

Laufrichtungsgebundene Reifen sind entwickelt worden, nur in eine Richtung zu rollen. Bei laufrichtungsgebundenen Reifen ist die Reifenflanke mit Pfeilen markiert. Die angegebene Laufrichtung ist unbedingt einzuhalten, nur dann werden die optimalen Laufeigenschaften bezüglich Aquaplaning, Haftvermögen, Geräusch und Abrieb sichergestellt.

Wenn einen Reifen dennoch entgegen der vorgesehenen Laufrichtung montiert wird, unbedingt sorgfältiger fahren, da der Reifen nicht mehr bestimmungsgemäß verwendet wird. Das ist besonders auf nassen Straßen wichtig. Der Reifen muss so schnell wie mög-

lich ersetzt oder in der richtigen Laufrichtung montiert werden.

Nacharbeiten nach dem Radwechsel

- **Leichtmetallfelgen:** Bringen Sie die Abdeckkappen der Radschrauben wieder an.
- **Blechfelgen:** Bringen Sie die Radvollblende wieder an.
- Sämtliche Reparaturutensilien verstauen.
- Falls das ausgewechselte Rad nicht in die Reserveradmulde passt, verstauen Sie es sicher im Gepäckraum »» Seite 138.
- Prüfen Sie den Reifendruck des montierten Rads so bald wie möglich.
- Bei Fahrzeugen mit Reifendruck-Kontrollanzeige, korrigieren Sie den Reifendruck und speichern Sie ihn »» Seite 333.
- Das Anzugsdrehmoment der Radschrauben umgehend mit einem Drehmomentschlüssel prüfen »» Seite 48. Fahren Sie bis dahin vorsichtig.
- Lassen Sie das defekte Rad so schnell wie möglich ersetzen.

Wischerblätter wechseln

Servicestellung der Frontscheibenwischer



Abb. 42 Scheibenwischer in Servicestellung.

Stellen Sie sicher, dass die Wischerblätter nicht gefroren sind.

In der Servicestellung können die Scheibenwischerarme von der Frontscheibe abgeklappt werden »» Abb. 42.

- Schließen Sie die Motorraumklappe »» Seite 313.
- Zündung ein- und wieder ausschalten.
- Scheibenwischerhebel kurz nach unten drücken »» Seite 128 (4).

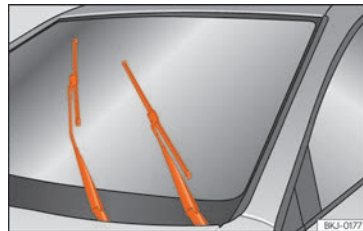
Scheibenwischerarme vor Fahrtantritt wieder an die Frontscheibe klappen! Die Scheibenwischerarme bewegen sich durch Betätigen »»

der Scheibenwischerhebel wieder in die Ausgangsstellung zurück.

Hinweis

- Die Wischerarme können nur dann in die Servicestellung gebracht werden, wenn die Motorraumklappe vollständig geschlossen ist.
- Die Servicestellung können Sie beispielsweise auch nutzen, wenn Sie im Winter die Frontscheibe mit einer Abdeckung vor Vereisung schützen wollen.

Front- und Heckscheibenwischerblätter wechseln



Abb. 43 Scheibenwischerblätter vorne auswechseln.



Abb. 44 Heckwischerblatt abnehmen und einsetzen.

Werkseitig werden Scheibenwischerblätter eingebaut, die mit einer Grafitsschicht beschichtet sind. Die Grafitsschicht sorgt dafür, dass das Scheibenwischerblatt leise über die Scheibe wischt. Eine beschädigte Grafitsschicht verursacht unter anderem einen erhöhten Geräuschpegel beim Wischen über die Scheibe.

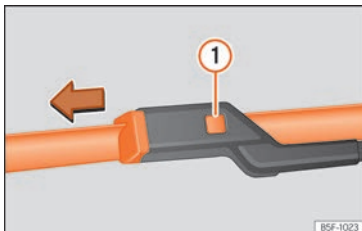
Regelmäßig den Zustand der Scheibenwischerblätter prüfen. **Wenn die Wischblätter das Glas verkratzen**, müssen diese im Fall von Verschleiß ausgewechselt oder im Fall von Schmutz gereinigt werden » ❶.

Wenn das Problem dadurch nicht behoben werden kann, ist möglicherweise der Stellwinkel der Scheibenwischerarme verstellt. Suchen Sie in diesem Fall einen Fachbetrieb zur Kontrolle und Einstellung der Wischerarme auf.

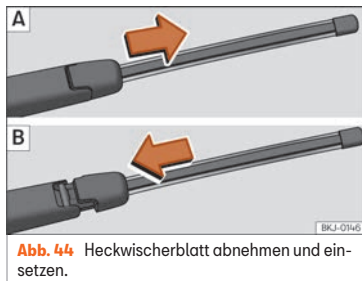
Beschädigte Scheibenwischerblätter sollten umgehend gewechselt werden. Diese sind bei Fachbetrieben erhältlich.

Frontscheibenwischerarme anheben und wegklappen

- Bringen Sie die Frontscheibenwischer in Servicestellung » Seite 49.
- Frontscheibenwischerarme **nur** an der Wischerblattbefestigung anfassen.

Scheibenwischerblätter reinigen

- Die Scheibenwischerarme anheben.
- Staub und Schmutz mit einem weichen Tuch von den Scheibenwischerblättern vorsichtig entfernen.
- Bei starker Verschmutzung Scheibenwischerblätter vorsichtig mit einem Schwamm oder Tuch reinigen » ❶.

Scheibenwischerblätter der Frontscheibe auswechseln

- Die Scheibenwischerarme anheben und wegklappen.
- Entriegelungstaste » **Abb. 43** ❶ gedrückt halten und gleichzeitig das Scheibenwischerblatt in Pfeilrichtung abziehen.
- Neues Scheibenwischerblatt **gleicher Länge und Ausführung**, auf den Scheibenwischerarm stecken, bis es einrastet.

- Scheibenwischerarme an die Frontscheibe zurückklappen.

Scheibenwischerblatt der Heckscheibe auswechseln

- Klappen Sie den Scheibenwischerarm von der Heckscheibe weg.
- Schieben Sie den Wischerblattadapter in Pfeilrichtung und ziehen Sie das Wischerblatt ab »» Abb. 44 [A].
- Halten Sie mit einer Hand das obere Ende des Scheibenwischerarms fest.
- Neues Scheibenwischerblatt **gleicher Länge und Ausführung** wie in »» Abb. 44 [B] gezeigt aufstecken und den Adapter schieben, bis er einrastet.

⚠ ACHTUNG

Abgenutzte oder schmutzige Scheibenwischerblätter reduzieren die Sicht und erhöhen das Risiko von Unfällen und schweren Verletzungen.

- Scheibenwischerblätter immer dann wechseln, wenn sie beschädigt und abgenutzt sind oder die Frontscheibe nicht mehr ausreichend säubern.

ⓘ VORSICHT

- Beschädigte oder verschmutzte Scheibenwischerblätter können die Frontscheibe zerkratzen.

- Lösungsmittelhaltiger Reiniger, harte Schwämme und andere scharfkantige Gegenstände beschädigen beim Reinigen die Grafitschicht der Scheibenwischerblätter.
- Die Fensterscheiben nicht mit Kraftstoff, Nagellackentferner, Lackverdünner oder ähnlichen Flüssigkeiten reinigen.
- Bei Frost vor dem Einschalten der Scheibenwischer prüfen, dass die Scheibenwischerblätter nicht angefroren sind! Wenn bei kaltem Wetter das Fahrzeug abgestellt wird, kann die Servicestellung der Frontscheibenwischer hilfreich sein »» Seite 49.

ⓘ VORSICHT

- Um Beschädigungen der Motorraumklappe und der Scheibenwischerarme zu vermeiden, die Wischerarme der Frontscheibenwischer nur in der Servicestellung nach vorn klappen.
- Vor Fahrtantritt Scheibenwischerarme immer an die Scheibe klappen.

Starthilfe

Starthilfekabel

Das Starthilfekabel muss einen ausreichenden Leitungsquerschnitt haben.

Springt der Motor nicht an, weil die Fahrzeugbatterie entladen ist, können Sie die Batterie

eines anderen Fahrzeuges zum Starten benutzen.

Für die Starthilfe benötigen Sie **Starthilfekabel nach der Norm DIN 72553** (beachten Sie die Anweisungen des Kabelherstellers). Der Leitungsquerschnitt muss bei Fahrzeugen mit Benzinmotor mindestens 25 mm² und bei Fahrzeugen mit Dieselmotor mindestens 35 mm² betragen.

ⓘ Hinweis

- Zwischen den Fahrzeugen darf kein Kontakt bestehen, andernfalls könnte bereits beim Verbinden der Pluspole Strom fließen.
- Die entladene Batterie muss ordnungsgemäß am Bordnetz angeklemt sein.

Starthilfe: Beschreibung



Abb. 45 Anschlusschema für Fahrzeuge ohne Start-Stopp-System.



Abb. 46 Anschlusschema für Fahrzeuge mit Start-Stopp-System.

Starthilfekabel-Anschluss

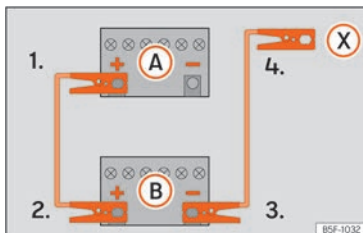
1. An beiden Fahrzeugen die Zündungen ausschalten »» » ⚠.
2. Klemmen Sie ein Ende des roten Starthilfekabels an den Pluspol (+) des Fahr-

zeugs mit der entladenen Fahrzeugbatterie (A) »» » **Abb. 45**.

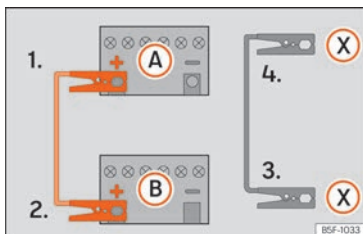
3. Klemmen Sie das andere Ende des roten Starthilfekabels an den Pluspol (+) des Strom gebenden Fahrzeugs (B).
- 4a. Bei Fahrzeugen ohne Start-Stopp-System: klemmen Sie ein Ende des schwarzen Starthilfekabels an den Minuspol (-) des stromgebenden Fahrzeugs (B) »» » **Abb. 45**.
- 4b. Bei Fahrzeugen mit Start-Stopp-System: ein Ende des schwarzen Starthilfekabels (X) an einen geeigneten Masseanschluss, ein massives, fest mit dem Motorblock verschraubtes Metallteil oder an den Motorblock selbst anklemmen »» » **Abb. 46**.
5. Klemmen Sie das andere Ende des schwarzen Starthilfekabels (X) im Fahrzeug mit der entladenen Batterie an ein mit dem Motorblock verschraubtes, massives Metallteil oder an den Motorblock selbst, aber so weit wie möglich von der Batterie (A) entfernt an.
6. Platzieren Sie die Kabel so, dass sie nicht von sich drehenden Teilen im Motorraum erfasst werden können.

Starten

7. Starten Sie den Motor des Strom gebenden Fahrzeugs und lassen Sie ihn im Leerlauf laufen.

8. Starten Sie den Motor des Fahrzeugs mit der entladenen Batterie und warten Sie 2 bis 3 Minuten, bis der Motor rund läuft.

Starthilfekabel abnehmen

9. Schalten Sie vor dem Abklemmen der Starthilfekabel das Fahrlicht, falls es eingeschaltet ist, aus.
10. Schalten Sie im Fahrzeug mit der entladenen Batterie das Heizungsgebläse und die Heckscheibenbeheizung ein, damit beim Abklemmen auftretende Spannungsspitzen abgebaut werden.
11. Nehmen Sie die Kabel bei laufenden Motoren genau in der umgekehrten Reihenfolge, wie oben beschrieben, ab.

Achten Sie darauf, dass die angeschlossenen Zangen ausreichend metallischen Kontakt mit den Polen haben.

Brechen Sie den Startvorgang nach 10 Sekunden ab, falls der Motor nicht anspringt, und versuchen Sie es nach etwa einer Minute noch einmal.

⚠ ACHTUNG

- Bei Arbeiten im Motorraum die Warnhinweise beachten »» » Seite 313.
- Die stromgebende Batterie muss die gleiche Spannung (12V) und etwa die gleiche Kapazität (siehe Aufdruck auf der Batterie)

wie die leere Batterie haben. Anderenfalls besteht Explosionsgefahr!

- Führen Sie niemals eine Starthilfe durch, wenn eine der Batterien gefroren ist – Explosionsgefahr! Auch nach dem Auftauen besteht Verätzungsgefahr durch auslaufende Batteriesäure. Ersetzen Sie eine gefrorene Batterie.
- Halten Sie Zündquellen (offenes Licht, brennende Zigaretten usw.) von den Batterien fern. Anderenfalls besteht Explosionsgefahr!
- Beachten Sie die Gebrauchsanleitung des Herstellers der Starthilfekabel.
- Schließen Sie das Minuskabel beim anderen Fahrzeug nicht direkt an den Minuspol der entladenen Batterie an. Durch Funkenbildung könnte sich das aus der Batterie ausströmende Knallgas entzünden – Explosionsgefahr!
- Klemmen Sie das Minuskabel beim anderen Fahrzeug niemals an Teile des Kraftstoffsystems oder an den Bremsleitungen an.
- Die nicht isolierten Teile der Polzangen dürfen sich nicht berühren. Außerdem darf das an den Pluspol der Batterie angeklemmte Kabel nicht mit elektrisch leitenden Fahrzeugteilen in Berührung kommen – Kurzschlussgefahr!
- Platzieren Sie die Starthilfekabel so, dass sie nicht von sich drehenden Teilen im Motorraum erfasst werden können.

- **Beugen Sie sich nicht über die Batterien – Verätzungsgefahr!**

Hinweis

Die Fahrzeuge dürfen sich nicht berühren, andernfalls könnte bereits bei Verbindung der Pluspole Strom fließen.

An- und abschleppen

Einleitung zum Thema

Anschleppen bedeutet, einen Motor zu starten, während das Fahrzeug von einem anderen Fahrzeug gezogen wird.

Abschleppen bedeutet, mit einem Fahrzeug ein anderes, verkehrsuntüchtiges Fahrzeug zu ziehen.

Beachten Sie immer die gesetzlichen Vorschriften bzgl. des Abschleppens und des Anschleppens.

Aus technischen Gründen darf das Fahrzeug bei entladener Batterie nicht abgeschleppt werden. Stattdessen ist die Starthilfe zu verwenden »» Seite 51.

Das Abschleppen von Fahrzeugen mit Keyless Access ist nur bei eingeschalteter Zündung erlaubt!

Die Batterie des Fahrzeuges entlädt sich, wenn es mit ausgeschaltetem Motor und eingeschalteter Zündung abgeschleppt wird. Je nach Ladezustand der Batterie kann der Spannungsabfall sogar nach nur einigen Minuten so groß sein, dass alle elektrischen Verbraucher des Fahrzeuges ausfallen, z.B. die Warnblinkanlage. Bei Fahrzeugen mit Keyless Access könnte sich das Lenkrad blockieren »» .

ACHTUNG

Ein Fahrzeug ohne Strom sollte niemals abgeschleppt werden.

- Während des Abschleppens darf der Schlüssel nicht aus dem Zündschloss gezogen oder die Zündung über die Starttaste abgeschaltet werden. Andernfalls könnte die Lenksäulenverriegelung ansprechen und das Fahrzeug wäre lenkunfähig. Dies könnte einen Unfall, schwere Verletzungen und den Verlust der Kontrolle über das Fahrzeug zur Folge haben.

- Tritt während des Abschleppens eine Stromunterbrechung auf, ist der Abschleppvorgang sofort zu beenden und die Hilfe von sachkundigen Fachkräften anzufordern.

ACHTUNG

Beim Anschleppen ändert sich stark das Fahr- und Bremsverhalten des Fahrzeugs. Um das Risiko eines Unfalls oder schwerer

»

Verletzungen zu reduzieren, folgendes beachten:

- Als Fahrer des gezogenen Fahrzeugs:
 - Zum Bremsen ist erheblich mehr Pedalkraft erforderlich, da der Bremskraftverstärker nicht arbeitet. Achten Sie immer darauf, nicht auf das schleppende Fahrzeug aufzufahren.
 - Sie benötigen mehr Kraft zum Lenken des Fahrzeuges, da die Servolenkung bei stehendem Motor nicht funktioniert.
- Als Fahrer des ziehenden Fahrzeugs:
 - Besonders vorsichtig und behutsam Gas geben.
 - Vermeiden Sie plötzliche Brems- und Fahrmanöver.
 - Früher als gewöhnlich und dafür mit leichtem Pedaldruck abbrem sen.

ⓘ VORSICHT

- Um das Fahrzeug nicht zu beschädigen, zum Beispiel die Farbe, entfernen und montieren Sie die Abdeckung und die Abschleppöse mit Vorsicht.
- Während des Abschleppens kann unverbrannter Kraftstoff in den Katalysator gelangen und diesen beschädigen.

Fahrhinweise zum Anschleppen

Generell sollte ein Fahrzeug nicht per Abschleppen gestartet werden. Stattdessen ist die Starthilfe zu verwenden »» Seite 51.

Aus technischen Gründen dürfen folgende Fahrzeuge **nicht** angeschleppt werden:

- Fahrzeuge mit automatischem Getriebe.
- Fahrzeuge mit entladener Batterie, da bei Fahrzeugen mit dem Schließ- und Startsystem Keyless Access die Lenksäule blockiert ist und weder die elektronische Parkbremse noch die elektronische Lenksäulenverriegelung abgeschaltet werden kann, sofern diese eingeschaltet sind.
- Bei entladener Batterie ist eine korrekte Funktion der Motorsteuergeräte nicht gewährleistet.

Sollte es trotzdem erforderlich sein, das Fahrzeug anzuschleppen (nur bei Schaltgetrieben):

- Legen Sie 2. oder 3. Gang ein.
- Halten Sie die Kupplung getreten.
- Zündung und Warnblinkanlage an beiden Fahrzeugen einschalten.
- Wenn sich beide Fahrzeuge in Bewegung befinden, lassen Sie das Kupplungspedal los.
- Sobald der Motor startet, das Kupplungspedal betätigen und den Gang herausnehmen,

um einen Zusammenstoß mit dem ziehenden Fahrzeug zu vermeiden.

ⓘ VORSICHT

- Bei einem Anschleppen kann unverbrannter Kraftstoff in den Katalysator gelangen und diesen beschädigen.
- Die zum Motorstart benötigte Abschleppstrecke darf maximal 50 m betragen, ansonsten besteht die Gefahr einer Beschädigung des Katalysators.

Hinweise zum Abschleppen

Das Abschleppen erfordert eine gewisse Übung, insbesondere wenn ein Abschleppseil verwendet wird. Beide Fahrer müssen sich den Schwierigkeiten beim Abschleppen bewusst sein. Aus diesem Grund sollten unerfahrene Fahrer von einem Abschleppvorgang Abstand nehmen.

Während des Abschleppens ist darauf zu achten, dass keine unzulässigen Vortriebskräfte oder Stöße erzeugt werden. Bei Schleppmanövern abseits der befestigten Straße besteht immer die Gefahr, dass die Befestigungsteile überlastet werden.

Während des Abschleppens kann im abgeschleppten Fahrzeug eine Richtungsänderung angezeigt werden, auch wenn die Warnblinkanlage eingeschaltet ist. Dazu ist der

Blinkerhebel bei eingeschalteter Zündung in die entsprechende Richtung zu betätigen. Während der Betätigung ist die Warnblinkanlage ausgeschaltet. Sobald der Blinkerhebel in die Grundstellung zurückkehrt, schaltet sich die Warnblinkanlage automatisch wieder ein.

Fahrer des gezogenen Fahrzeuges:

- Lassen Sie die Zündung eingeschaltet, damit die Lenksäule nicht verriegelt, die elektronische Parkbremse abgeschaltet wird und die Blinkanlage und die Scheibenwisch- und -waschanlage funktioniert.
- Sie benötigen mehr Kraft zum Lenken des Fahrzeuges, da die Servolenkung bei stehendem Motor nicht funktioniert.
- Zum Bremsen ist erheblich mehr Pedalkraft erforderlich, da der Bremskraftverstärker nicht arbeitet. Vermeiden Sie ein Zusammenstoßen mit dem ziehenden Fahrzeug.
- Beachten Sie die Informationen und Hinweise der Bedienungsanleitung des abzuschleppenden Fahrzeuges.

Fahrer des ziehenden Fahrzeuges:

- Besonders vorsichtig und behutsam Gas geben. Vermeiden Sie plötzliche Manöver.
- Früher als gewöhnlich und dafür mit leichtem Pedaldruck abbremsen.

- Beachten Sie die Informationen und Hinweise der Bedienungsanleitung des abzuschleppenden Fahrzeuges.

Abschleppseil bzw. Abschleppstange

Die Abschleppstange ist sicherer und vermeidet eine Fahrzeugbeschädigung. Nur wenn eine solche nicht zur Verfügung steht, sollten Sie ein Abschleppseil benutzen.

Das Abschleppseil sollte elastisch sein, damit beide Fahrzeuge geschont werden. Ein Kunstfaserseil oder ein Seil aus ähnlich elastischem Material verwenden.

Befestigen Sie das Seil oder die Abschleppstange ausschließlich an den dafür vorgesehenen Abschleppösen oder an der Anhängervorrichtung.

Ist das Fahrzeug **werksseitig mit einer Anhängervorrichtung ausgestattet**, ist das Abschleppen mit einer Abschleppstange **nur** erlaubt, wenn die Stange speziell zum Aufsatz auf einer Anhängervorrichtung ausgelegt ist »» Seite 290.

Abschleppen eines Fahrzeuges:

Prüfen Sie, ob das Fahrzeug abgeschleppt werden kann »» Seite 55, **Wann ist das Abschleppen des Fahrzeuges nicht erlaubt?**

Das Fahrzeug kann normal mit einer Abschleppstange bzw. einem Abschleppseil

oder mit angehobener Vorder- bzw. Hinterachse abgeschleppt werden.

- Zündung einschalten.
- Bringen Sie den Schalthebel in die Leerlaufstellung oder den Wählhebel für Fahrstufen auswahl in die Position **N** »» Seite 240.
- Das Fahrzeug darf keinesfalls mit einer Geschwindigkeit über 50 km/h (30 mph) abgeschleppt werden.
- Das Fahrzeug darf 50 km abgeschleppt werden.
- Bei Verwendung eines Abschleppwagens dürfen Fahrzeuge mit Automatikgetriebe nur mit angehobenen Vorderrädern abgeschleppt werden.

Wann ist das Abschleppen des Fahrzeuges nicht erlaubt?

- Wenn infolge eines Defekts Öl im Schaltgetriebe fehlt.
- Bei entladener Fahrzeugbatterie, weil die Lenkung gesperrt bleibt und ggf. die elektronische Lenksäulenverriegelung nicht gelöst werden kann.
- Wenn das Fahrzeug weiter als 50 km abgeschleppt werden muss.
- Wenn beispielsweise nach einem Unfall nicht sichergestellt ist, dass die Räder korrekt drehen oder die Lenkung funktioniert. »»

Beim Abschleppen eines anderen Fahrzeugs:

- Gesetzliche Bestimmungen beachten.
- Hinweise der Bedienungsanleitung bzgl. des Abschleppens anderer Fahrzeuge beachten.

ⓘ VORSICHT

Falls aufgrund eines Defekts das Getriebe Ihres Fahrzeugs kein Schmiermittel mehr enthält, darf das Fahrzeug nur mit angeordneten Antriebsrädern bzw. auf einem speziellen Transporter oder Anhänger abgeschleppt werden.

ⓘ Hinweis

Abschleppen lässt sich das Fahrzeug nur dann, wenn ggf. die elektronische Lenksäulenverriegelung gelöst ist. Bei Stromausfall oder Störungen in der elektrischen Anlage muss ggf. der Motor per Starthilfe gestartet werden, um die elektronische Lenksäulenverriegelung zu lösen.

Abschleppöse vorne



Abb. 47 Stoßfänger vorn rechts: Abdeckung entfernen.



Abb. 48 Stoßfänger vorn rechts: eingeschraubte Abschleppöse.

Die Abschleppöse wird in die hinter einer Abdeckung auf der rechten Seite des vorderen Stoßfängers befindliche Aufnahme eingeschraubt »» **Abb. 47**.

Die Abschleppöse muss immer im Fahrzeug mitgeführt werden.

Beachten Sie die Abschlepphinweise »» **Seite 54**.

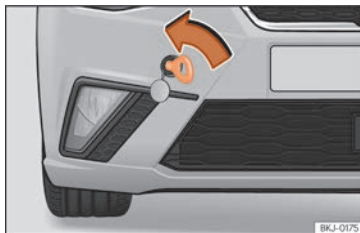
Abschleppöse vorm montieren

- Entnehmen Sie die Abschleppöse aus dem im Gepäckraum befindlichen Bordwerkzeug »» **Seite 40**.
- Drücken Sie die Abdeckung zum Herauslösen im linken Bereich und lassen Sie sie am Fahrzeug hängen »» **Abb. 47**.
- Drehen Sie die Abschleppöse **entgegen dem Uhrzeigersinn** in die Aufnahme bis zum Anschlag »» **Abb. 48** »» ⓘ. Verwenden Sie ein geeignetes Hilfsmittel, um die Abschleppöse festzuziehen.
- Schrauben Sie die Abschleppöse nach dem Abschleppvorgang mit einem geeigneten Hilfsmittel **im Uhrzeigersinn** heraus.
- Bringen Sie die Abdeckung wieder an und drücken Sie auf die rechte Seite, bis die Nase in den Stoßfänger einrastet.
- Reinigen Sie ggf. die Abschleppöse und verstauen Sie diese im Gepäckraum zusammen mit dem Bordwerkzeug.

ⓘ VORSICHT

Die Abschleppöse muss immer vollständig und fest eingeschraubt sein. Andernfalls

könnte sie sich beim Anschleppen oder Abschlepplösen.

Hintere Abschleppöse



Abb. 49 Auf der rechten Seite des hinteren Stoßfängers: Abdeckung entfernen.



Abb. 50 Stoßfänger hinten rechts: eingeschraubte Abschleppöse.

Die Abschleppöse wird in die hinter einer Abdeckung auf der rechten Seite des hinteren Stoßfängers befindliche Aufnahme eingeschraubt »» **Abb. 49**.

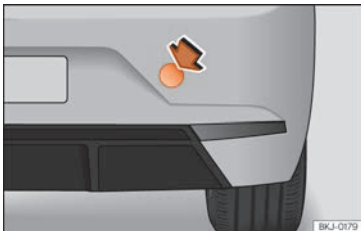
Beachten Sie die Abschlepphinweise »» Seite 54.

Hintere Abschleppöse anbringen

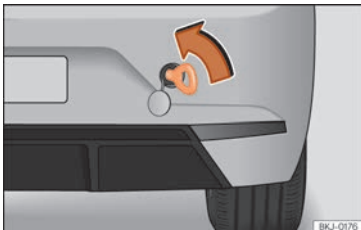
- Entnehmen Sie die Abschleppöse aus dem im Gepäckraum befindlichen Bordwerkzeug »» Seite 40.
- Drücken Sie auf den oberen rechten Bereich der Abdeckung »» **Abb. 49** und klinken Sie diese aus.
- Entfernen Sie die Abdeckung und lassen Sie sie am Fahrzeug hängen.
- Drehen Sie die Abschleppöse **entgegen dem Uhrzeigersinn** in die Aufnahme bis zum Anschlag »» **Abb. 50** »» . Verwenden Sie ein geeignetes Hilfsmittel, um die Abschleppöse festzuziehen.
- Schrauben Sie die Abschleppöse nach dem Abschleppvorgang mit einem geeigneten Hilfsmittel **im Uhrzeigersinn** heraus.
- Reinigen Sie ggf. die Abschleppöse und verstauen Sie diese im Gepäckraum zusammen mit dem Bordwerkzeug.

VORSICHT

Die Abschleppöse muss immer vollständig und fest eingeschraubt sein. Andernfalls

könnte sie sich beim Anschleppen oder Abschlepplösen.

Sicherungen und Glühlampen

Sicherungen

Einleitung zum Thema

Grundsätzlich können mehrere Geräte gemeinsam über eine Sicherung abgesichert sein. Umgekehrt können zu einem Gerät mehrere Sicherungen gehören.

Sicherungen nur dann ersetzen, wenn die Ursache für den Fehler behoben wurde. Wenn eine neu eingesetzte Sicherung nach kurzer Zeit wieder durchbrennt, muss die elektrische Anlage von einem Fachbetrieb geprüft werden.

⚠ ACHTUNG

Hochspannung in der elektrischen Anlage kann Stromschläge, schwere Verbrennungen und den Tod verursachen!

- Niemals die elektrischen Leitungen der Zündanlage berühren.
- Kurzschlüsse in der elektrischen Anlage vermeiden.

⚠ ACHTUNG

Das Benutzen von ungeeigneten Sicherungen, das Reparieren von Sicherungen und

das Überbrücken eines Stromkreises ohne Sicherungen können einen Brand und schwere Verletzungen verursachen.

- Niemals Sicherungen einbauen, die eine höhere Absicherung besitzen. Sicherungen nur durch Sicherungen gleicher Stärke (gleiche Farbe und gleicher Aufdruck) und gleicher Baugröße ersetzen.
- Niemals Sicherungen durch einen Metallstreifen, eine Büroklammer oder Ähnliches ersetzen.

⚠ VORSICHT

- Um Beschädigungen an der elektrischen Anlage im Fahrzeug zu vermeiden, müssen vor dem Wechseln einer Sicherung immer die Zündung, das Licht und alle elektrischen Geräte ausgeschaltet und der Fahrzeugschlüssel aus dem Zündschloss gezogen sein.
- Geöffnete Sicherungskästen müssen vor dem Eindringen von Schmutz und Nässe geschützt werden, um Beschädigungen an der elektrischen Anlage zu vermeiden.

i Hinweis

- Zu einem Gerät können mehrere Sicherungen gehören.
- Mehrere Geräte können gemeinsam über eine Sicherung abgesichert sein.

- Im Fahrzeug befinden sich noch weitere Sicherungen als in diesem Kapitel angegeben.

Sicherungen im Fahrzeuginnenraum



Abb. 51 Auf der Fahrerseite in der Instrumententafel: Abdeckung des Sicherungskasten.

Sicherungskasten unter der Instrumententafel öffnen und schließen

- Öffnen: Die Abdeckung des Sicherungskastens in Pfeilrichtung abnehmen »» **Abb. 51**.
- Schließen: Die Abdeckung schließen, bis sie einrastet.

Farbkennzeichnung der Sicherungen unter der Instrumententafel

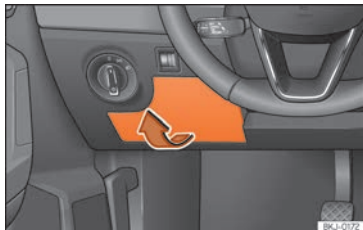
Color	Stromstärke in Amperen
Schwarz	1
Lila	3
Hellbraun	5
Braun	7,5
Rot	10
Blau	15
Gelb	20
Weiß oder klar	25
Grün	30
Orange	40

ⓘ VORSICHT

- Die Abdeckungen der Sicherungskästen vorsichtig ausbauen und wieder richtig anbauen, um Fahrzeugbeschädigungen zu vermeiden.
- Geöffnete Sicherungskästen müssen vor dem Eindringen von Schmutz und Nässe geschützt werden. Schmutz und Nässe in den Sicherungskästen können Beschädigungen an der elektrischen Anlage verursachen.

Sicherungen im Motorraum



Abb. 52 Im Motorraum: Abdeckung des Sicherungskastens.

Sicherungskasten im Motorraum öffnen

- Öffnen Sie die Motorraumklappe » Seite 313.
- Drücken Sie die Verriegelungslaschen, um die Abdeckung des Sicherungskastens zu entriegeln » **Abb. 52**.
- Abdeckung nach oben abnehmen.
- Um die Abdeckung einzubauen, legen Sie sie auf den Sicherungskasten. Die Verriegelungslaschen nach unten schieben, bis diese hörbar einrasten.

Durchgebrannte Sicherung ersetzen



Abb. 53 Darstellung einer durchgebrannten Sicherung.

Vorbereitungen

- Die Zündung, das Licht und alle elektrischen Geräte ausschalten.
- Entsprechenden Sicherungskasten öffnen » Seite 58, » Seite 59.

Durchgebrannte Sicherung erkennen

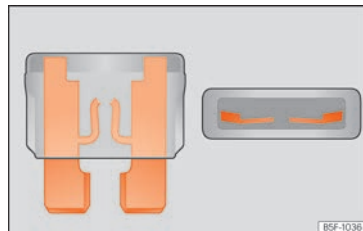
Eine durchgebrannte Sicherung ist am durchgeschmolzenen Metallstreifen erkennbar » **Abb. 53**.

- Leuchten Sie die Sicherung mit einer Taschenlampe an, um zu sehen, ob sie durchgebrannt ist.

»

Sicherung auswechseln

- Ziehen Sie die Sicherung heraus.
- Durchgebrannte Sicherung durch eine neue Sicherung der gleichen Stärke (gleiche Farbe und gleicher Aufdruck) und gleichen Größe ersetzen.
- Abdeckung wieder einsetzen bzw. Deckel des Sicherungskastens schließen.

Sicherungsbelegung

Sicherungen nur durch Sicherungen gleicher Stärke (gleiche Farbe und gleicher Aufdruck) und gleicher Baugröße ersetzen.

Sicherungsbelegung im Fahrzeuginnenraum

Nr.	Verbraucher/Ampere	
1	Anhängerkupplung	20
2	Zigarettenanzünder/12-Volt-Steckdose	20
3	Soundverstärker	30
5	Panoramadach	30
6	Zentralverriegelung	40
8	Heizgebläse/Climatronic	30
10	Anhängerkupplung	20
11	Fließzeitmesser CNG	7,5

Nr.	Verbraucher/Ampere	
13	Lichtschalter, LSS und SMLS Lenksäule, Diagnoseanschluss, Licht-/Regensensor	7,5
14	LSS Lenksäule: Schalter für Scheibenwischer	10
15	Kombi	7,5
16	Versorgung Lichter rechts	40
17	Fensterheber Türen rechts	30
18	Scheibenwischer	30
19	Radio, Multimediasystem	25
20	Heckscheibenbeheizung	30
21	SCR-Steuergerät	30
23	Rückfahrkamera	7,5
24	Connectivity Box, Anschluss für externe Audioquellen (doppelter USB-AUX IN), MIB-Bildschirm	5
25	Lenksäulenelektronik (MFL)	7,5
26	Gateway	7,5
27	Steuergerät adaptive Fahrwerksregelung	7,5
28	Sensor DWA	7,5
29	Signalhorn DWA	7,5
31	Klimasteuergerät 9AA/9AB	7,5
	Climatronic-Steuergerät 9AK	15

Nr.	Verbraucher/Ampere	
32	LSS Lenksäule, ohne Kessy	7,5
33	Fensterheber Türen links	30
35	Versorgung Lichter links	40
36	Signalhorn	20
37	Steuergerät Sitzheizung	30
38	BCM Power C63	30
39	BSD, PDC, MRR, PLA	10
40	Lichtschalter, Diagnoseanschluss, Leuchtweitenregelung, LSS Lenksäule: Leuchten, Halogenscheinwerfer, Rückwärtsgangschalter, elektrochrome Spiegel, RKA ohne Radio	7,5
41	Außenspiegelverstellung ohne Anklappfunktion	7,5
42	Kupplungspedal, Anlassermagnetschalter, Relaispule CNG, Drucksensor AA	7,5
43	Relaispule DWP, Heckscheibenwischermotor, beheizte Waschdüsen	15
44	Airbag	7,5
45	Voll-LED-Scheinwerfer links	7,5
46	Voll-LED-Scheinwerfer rechts	7,5
48	Lenksäulenverriegelung, Kessy-Steuergerät	7,5

Sicherungen und Glühlampen

Nr.	Verbraucher/Ampere	
49	Relais SCR	7,5
53	Wählhebel Automatikgetriebe, ZSS	7,5
58	Scheibenwaschpumpe	7,5
59	Beheizbare Außenspiegel	10
60	Anhängerkupplung	30
61	Anhängerkupplung	30

Sicherungsbelegung im Motorraum

Nr.	Verbraucher/Ampere	
1	Einspritzmodul MPI-Motoren	10
	Einspritzmodul TSI-Motoren	15
	Einspritzmodul Diesel-Motoren	30
2	Ventil für Kraftstoffdosierung (TJ4/T6P/TJ7), Niedertemperatur-Kühlmittelpumpe (TJ4/T6P/TJ7); Öldruckregelventil (TJ1), AGR-Kühler (TJ1), Hoch- und Niederdruck-Wasserpumpen (TJ1), Relaisspule SCR, Wasserventil Zylinderkopf	7,5
	Lambdasonden	15
4	Pumpenrelais Benzinmotor (MPI), Pegel-Steuergerät (TSI und Diesel)	15
5	Elektrogebläse (EC), LDR-Ventil, Ventil für Kanister und Nockenwellenverstellung, Öldruckregelventil, Zylinder-Abschaltventil, WIV-Sensor und Erdgasdruckregler	10

Nr.	Verbraucher/Ampere	
6	Zündkerzen (MPI und TSI)	20
	Glühkerzenrelais, Saugrohrwiderstand (Diesel)	7,5
7	Vakuumpumpe (TSI, CNG)	15
8	Einspritzventile und Relaisspule EKP (MPI), Ventil für Kraftstoffdosierung (Diesel)	10
9	Sensor Servolenkung	7,5
10	Vref Batterie: Gateway, BDM und BCM	7,5
12	Kompressor, entkoppelbar	10
14	Einspritzmodul, Hauptrelais Motor, ESP/ABS, Relaisspule 87	7,5
15	Automatikgetriebe DQ200 und AQ160	30
17	50 Diag	7,5
18	Anlasser BDM	30
20	ESP (Pumpe)	60
	ABS (Pumpe)	40
21	ESP/ABS (Ventile)	25
24	Elektrogebläse TH4 ohne Klimaanlage für Länder mit gemäßigttem Klima	30

Nr.	Verbraucher/Ampere	
25	Elektrogebläse TH4 mit Klimaanlage oder TSI für Länder mit gemäßigttem Klima	20
	PTC1	40
26	Elektrogebläse TJ1/TJ4/TJ7/T6P oder TH4/TSI für Länder mit warmem Klima	50
27	Elektrogebläse TH4 mit Klimaanlage oder TSI für Länder mit gemäßigttem Klima	30
	PTC2	40
28	PTC3	40

i Hinweis

- **Im Fahrzeug befinden sich noch weitere Sicherungen als in diesem Kapitel angegeben. Diese sollten nur von einem Fachbetrieb gewechselt werden.**
- **Die Positionen, die von keiner Sicherung belegt sind, werden in den Tabellen nicht aufgeführt.**
- **Einige der in den Tabellen aufgeführten Ausstattungen beziehen sich nur auf bestimmte Versionen des Modells bzw. stellen Sonderausstattungen dar.**
- **Bitte beachten Sie, dass in den Tabellen die zum Zeitpunkt der Drucklegung dieser Betriebsanleitung zur Verfügung stehenden Daten aufgeführt sind, die jederzeit geändert werden können.**

Glühlampen auswechseln

Einleitung zum Thema

Das Wechseln von Glühlampen erfordert fachmännisches Geschick. Daher empfiehlt SEAT, bei Unsicherheiten einen Glühlampenumwechsel von einem SEAT-Betrieb ausführen zu lassen oder anderweitig fachmännische Hilfe in Anspruch zu nehmen. Ein Fachmann ist grundsätzlich erforderlich, wenn neben den jeweiligen Lampen weitere Fahrzeugteile ausgebaut werden müssen.

Falls Sie Glühlampen im Motorraum selbst wechseln, beachten Sie, dass der Motorraum ein gefährlicher Bereich ist »» **△ in Arbeiten im Motorraum auf Seite 314.**

Eine Glühlampe darf nur durch eine Glühlampe gleicher Ausführung ersetzt werden. Die Bezeichnung steht auf dem Lampenträger.

Je nach Ausstattung kommen unterschiedliche Scheinwerfer- und Heckleuchtensysteme zum Einsatz:

- Halogen-Hauptscheinwerfer
- Voll-LED-Hauptscheinwerfer*
- Halogen-Hauptscheinwerfer mit LED-Tagfahrlicht*
- Heckleuchten mit Glühlampen
- Heckleuchten mit LED*

System mit Voll-LED-Scheinwerfern*

Die Voll-LED-Hauptscheinwerfer erfüllen alle Beleuchtungsfunktionen (Tagfahrlicht, Standlicht, Blinker, Abblend- und Fernlicht) mit lichtemittierenden Dioden (LED) als Lichtquelle.

Die Voll-LED-Scheinwerfer sind so konstruiert, dass sie über die gesamte Nutzungsdauer des Fahrzeugs halten. Die Lichtquellen können nicht ausgewechselt werden. Sollte ein Scheinwerfer ausfallen, lassen Sie ihn einer Fachwerkstatt austauschen.

Glühlampen (12 V)

Je nach Fahrzeugausstattung kann die Innen- und/oder Außenbeleuchtung vollständig oder teilweise aus LED-Leuchten bestehen. Die Leuchtdioden haben eine geschätzte Lebensdauer, die höher als die des Fahrzeugs ist. Sollte ein LED-Licht ausfallen, begeben Sie sich zum Austausch in eine Fachwerkstatt.

Lichtquelle für jede Funktion

Halogen-Hauptscheinwerfer	Ausführung
Abblendlicht	H7
Fernlicht	H7
Standlicht / Tagfahrlicht (DRL)	W21W
Blinklicht	PY 21W

Halogenscheinwerfer mit LED-Tagfahrlicht	Ausführung
Abblendlicht	H7
Fernlicht	H7
Blinklicht	PY 21W
Standlicht / Tagfahrlicht (DRL)	LED ^{a)}

^{a)} Sollte eine LED ausfallen, lassen Sie sie einer Fachwerkstatt austauschen.

Voll-LED-Hauptscheinwerfer	Ausführung
Es kann keine Lampe ausgewechselt werden. Alle Funktionen werden von LEDs übernommen. Sollte eine LED ausfallen, lassen Sie sie einer Fachwerkstatt austauschen.	

Glühlampen-Leuchte	Links	Rechts
Bremslicht	2 x P21WLL	2 x P21WLL
Standlicht		
Nebelschlussleuchte	W21W	-
Rückfahrleuchte	-	W16W
Blinklicht	PY 21W NA LL	PY 21W NA LL

LED-Leuchte	Links	Rechts
Bremslicht	LED	LED
Standlicht	LED	LED
Nebelschlussleuchte	LED	-
Rückfahrleuchte	-	W16W
Blinklicht	PY 21W NA LL	PY 21W NA LL

⚠️ ACHTUNG

- Arbeiten im Motorraum bei betriebswarmem Motor erfordern besondere Vorsicht – Verbrennungsgefahr!
- Glühlampen stehen unter Druck und können bei einem Lampenwechsel platzen – Verletzungsgefahr!
- Achten Sie beim Lampenwechsel darauf, dass Sie sich nicht an scharfen Kanten, insbesondere im Scheinwerfergehäuse, verletzen.

ⓘ VORSICHT

- Vor allen Arbeiten an der elektrischen Anlage den Zündschlüssel abziehen. Sonst besteht Kurzschlussgefahr!
- Schalten Sie vor dem Wechsel der Glühlampe das Licht bzw. Parklicht aus.
- Gehen Sie vorsichtig vor, damit keine Teile beschädigt werden.

♻️ Umwelthinweis

Über den Entsorgungsweg defekter Glühlampen können Sie sich im Fachhandel erkundigen.

ⓘ Hinweis

- Aufgrund der meteorologischen Gegebenheiten (Kälte, Feuchtigkeit) können sich die Scheinwerfer, die Nebelscheinwerfer, die Heckleuchten und die Blinker vorübergehend beschlagen. Dies hat keinen Einfluss auf die Lebensdauer der Beleuchtungsanlage. Bei eingeschalteter Beleuchtung verschwindet der Beschlag im Bereich des Lichtkegels nach kurzer Zeit. Dennoch können die Ränder auf der Innenseite noch Beschlag aufweisen.
- Vergewissern Sie sich in regelmäßigen Abständen von der Funktionstüchtigkeit sämtlicher Beleuchtungseinrichtungen Ihres Fahrzeugs, vor allem der Außenbeleuchtung. Das dient nicht nur Ihrer eigenen Sicherheit, sondern auch der anderer Verkehrsteilnehmer.
- Besorgen Sie sich vor dem Lampenwechsel die entsprechende Ersatzlampe.
- Fassen Sie bitte den Glaskolben der Lampe nicht mit bloßer Hand an, verwenden Sie dazu ein Stück Stoff oder Papier – der zurückbleibende Fingerabdruck würde sonst durch die Wärme der eingeschalteten Glühlampe verdunsten, sich auf der Spie-

gelfläche niederschlagen und den Reflektor erblinden lassen.

- Je nach Fahrzeugausstattung kann die Innen- und/oder Außenbeleuchtung vollständig oder teilweise aus LED-Leuchten bestehen. Die geschätzte Lebensdauer der LEDs übersteigt die Nutzungsdauer des Fahrzeugs. Sollte ein LED-Licht ausfallen, begeben Sie sich zum Austausch in eine Fachwerkstatt.

Glühlampe Fernlicht



Abb. 54 Im Motorraum: Glühlampe Fernlicht.

- Öffnen Sie die Motorraumklappe.
- Drehen Sie die Abdeckung **1** nach links und nehmen Sie sie heraus » **Abb. 54**.
- Ziehen Sie den Stecker von der Lampe **2** ab, indem Sie ihn nach außen ziehen. »

- Ziehen Sie die defekte Lampe heraus und setzen Sie die neue ein.
- Stecken Sie den Stecker an der Glühlampe **2** auf.
- Abdeckung **1** einsetzen und nach rechts drehen.
- Prüfen Sie die Funktion der neuen Glühlampe.

Glühlampe Abblendlicht

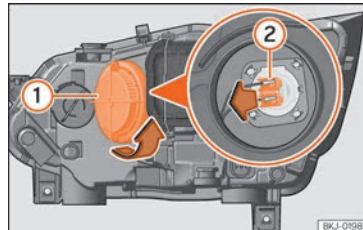

Abb. 55 Im Motorraum: Abdeckung entfernen.



Abb. 56 Im Motorraum: Glühlampe Abblendlicht.

- Öffnen Sie die Motorraumklappe.
- Die Strebe »» **Abb. 55** **1** in Pfeilrichtung verschieben und den Deckel abnehmen.
- Ziehen Sie den Stecker von der Lampe »» **Abb. 56** **2** ab.
- Nehmen Sie die Haltefeder »» **Abb. 56** **3** durch Eindrücken und Rechtsdrehung ab.
- Nehmen Sie die Lampe heraus und setzen Sie die neue Glühlampe so ein, dass die Befestigungsnase des Tellers in der Aufnahme des Spiegels sitzt.

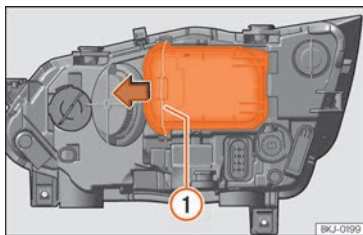
- Bringen Sie den Stecker an.
- Setzen Sie den Deckel auf und schließen Sie die Strebe. Während der Tätigkeit darauf achten, dass die Dichtung gut am Gehäusedeckel sitzt.
- Prüfen Sie die Funktion der neuen Glühlampe.

Blinker und DRL-Licht/Standlicht [Tagfahrlicht]¹⁾

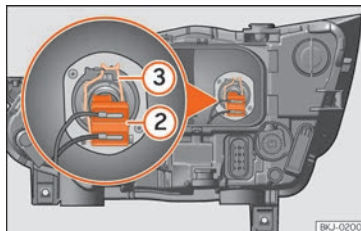

Abb. 57 Im Motorraum: Glühlampe Blinker **1** und Glühlampe DRL-Licht [Tagfahrlicht] **2**.

¹⁾ Bei Scheinwerferausführungen mit LED-Tagfahrlicht kann diese Lichtquelle nicht ersetzt werden. Sie wurde für die gesamte Lebensdauer des Fahrzeuges entworfen. Sollte eine LED ausfallen, lassen Sie sie in einer Fachwerkstatt austauschen.

- Öffnen Sie die Motorraumklappe.
- Drehen Sie den Lampenträger » **Abb. 57** **1** oder **2** nach links und ziehen Sie.
- Nehmen Sie die Glühlampe durch Druck auf den Lampenträger und gleichzeitiges Drehen nach links heraus.
- Beim Einsetzen der neuen Lampe gehen Sie in umgekehrter Reihenfolge vor.

Glühlampe des Nebelscheinwerfers

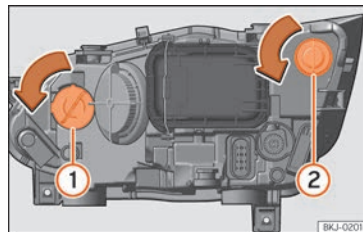

Abb. 58 Nebelscheinwerfer: Gitter herausziehen



Abb. 59 Nebelscheinwerfer: Lampenhalter ausbauen

Führen Sie die Handlungen in der angegebenen Reihenfolge aus:

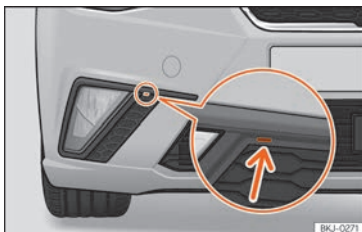
- Einen Schraubenzieher in die Kerbe einführen » **Abb. 58** (Pfeil). Lösen Sie die Klipps an den Rändern des Gitters mit einer kleinen Hebelbewegung heraus.
- Entfernen Sie die beiden Schrauben » **Abb. 59** **1** und lösen Sie den Klipp **2** mit einer Hebelbewegung heraus, um den Nebelscheinwerfer herauszunehmen.
- Ziehen Sie den Stecker der Leuchte ab.
- Drehen Sie die Lampenfassung nach links und ziehen Sie.
- Nehmen Sie die Glühlampe durch Druck auf den Lampenträger und gleichzeitiges Drehen nach links heraus.
- Ersetzen Sie die Lampe durch Druck darauf und gleichzeitiges Drehen nach rechts.

Achten Sie dabei auf die richtige Position der Befestigungsführungen

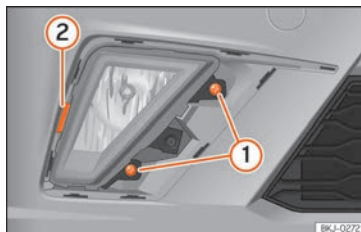
- Beim Einsetzen des Scheinwerfers gehen Sie in umgekehrter Reihenfolge vor.
- Prüfen Sie die Funktion der Glühlampe.

Glühlampen hinten



Abb. 60 Gepäckraum: Zugang zur Befestigungsschraube der Heckleuchte.



Abb. 61 Befestigungslaschen Rückseite Heckleuchte.

Führen Sie die Handlungen in der angegebenen Reihenfolge aus:

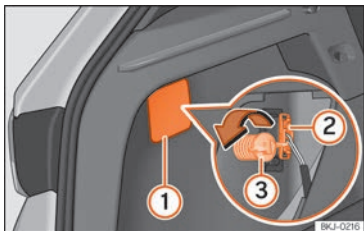
- Prüfen Sie, welche Lampe defekt ist.
- Öffnen Sie die Heckklappe.

- Hebeln Sie die Abdeckung an der Aussparung »» **Abb. 60** (1) mit dem flachen Teil des Schraubendrehers ab.
- Ziehen Sie den Stecker von der Lampe (2) ab.
- Schrauben Sie mit der Hand oder mit Hilfe eines Schraubendrehers die Befestigungsschraube der Leuchte (3) heraus.
- Ziehen Sie vorsichtig die Leuchte aus der Karosserie und legen Sie sie auf einer sauberen und ebenen Oberfläche.
- Bauen Sie den Lampenträger aus, indem Sie die Befestigungslaschen »» **Abb. 61** (A) entriegeln.
- Wechseln Sie die defekte Glühlampe aus.
- Zum Einbau gehen Sie in umgekehrter Reihenfolge vor, wobei beim Einsetzen des Lampenträgers besonders vorsichtig vorzugehen ist. Die Befestigungslaschen müssen hörbar einrasten.

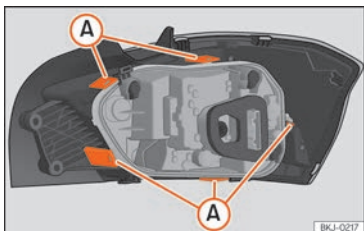
ⓘ VORSICHT

Gehen Sie beim Ausbau der Heckleuchte vorsichtig vor, damit keine Teile bzw. der Lack beschädigt wird.

ⓘ Hinweis

• **Legen Sie sich ein weiches Tuch bereit, damit das Heckleuchtenglas beim Ablegen nicht verkratzt wird.**

• **Bei LED-Leuchten können nur die Glühlampen für das Blinklicht und die Rückfahrleuchte ausgewechselt werden.**

Kennzeichenleuchte

- Das flache Ende eines Schraubendrehers in den vorhandenen Spalt einsetzen und das Licht abnehmen.
- Drehen Sie den Lampenträger vollständig heraus.
- Ersetzen Sie die Glühlampe.
- Drehen Sie den Lampenträger wieder vollständig ein.
- Leuchte auf die vorgesehene Stelle stecken und drücken bis sie „hörbar“ einrastet.

ⓘ Hinweis

Je nach Ausstattung des Fahrzeugs können die Kennzeichenleuchten LED-Leuchten sein. Die geschätzte Lebensdauer der LEDs übersteigt die Nutzungsdauer des Fahrzeugs. Sollte ein LED-Licht ausfallen, begeben Sie sich zum Austausch in eine Fachwerkstatt.

Seitliche Blinker



Abb. 62 Blinker im Rückspiegel integriert

Die seitlichen Blinkleuchten sind LED-Leuchten und in den Rückspiegeln integriert.

Sollte eine LED ausfallen, lassen Sie sie in einer Fachwerkstatt austauschen.

Zusätzliches Bremslicht

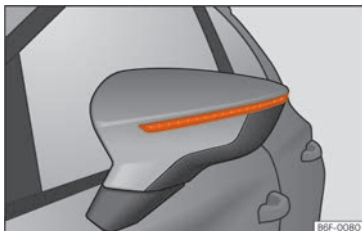
Unter Berücksichtigung der Tatsache, dass es sich um LED-Lampen handelt, sollte das Auswechseln bei einem SEAT-Betrieb vorgenommen werden.

Innenleuchte und Leseleuchten vorne



Abb. 63 Leseleuchte vorne.

Glas entfernen

- Das flache Ende eines dünnen Schraubendrehers zwischen Gehäuse und Glas einführen »» **Abb. 63**.
- Das Glas vorsichtig mithilfe von Hebelbewegungen entfernen, um Beschädigungen zu vermeiden.

Glühlampenersatz

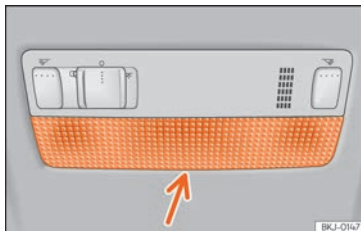
- An den Lampen ziehen.
- Zum Entfernen der mittleren Lampe diese festhalten und auf eine Seite drücken.

Einsetzen

- Zum Einsetzen in umgekehrter Reihenfolge vorgehen und leicht außen auf die Lampe drücken.
- Zunächst das Glas mit den kleinen Befestigungsrasten auf den Schalterrahmen aufsetzen. Anschließend auf den vorderen Bereich drücken, bis die langen Befestigungsrasten in der Halterung einrasten.

Hinweis

Bei den LED-Innenleuchten ist es nicht möglich, die Lichtquellen auszutauschen. Wenn das Licht nicht funktioniert, müssen Sie einen Servicebetrieb aufsuchen.

Gepäckraumleuchte*



Abb. 64 Gepäckraumleuchte*



Abb. 65 Gepäckraumleuchte*

- Ersetzen Sie die Glühlampe.
- Kabel wieder einstecken.
- Lampenglas erneut einsetzen und eindrücken bis es einrastet.

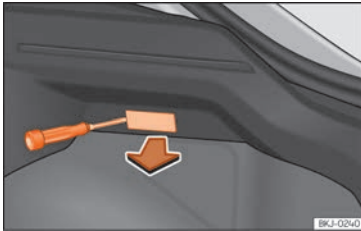
- Nehmen Sie das Lampenglas der Glühlampe durch Druck mit einem Schraubenzieher auf dessen Unterkante ab »» **Abb. 64.**
- Kabel herausziehen.
- Drücken Sie die Glühlampe zur Seite und nehmen Sie sie aus ihrer Halterung heraus »» **Abb. 65.**

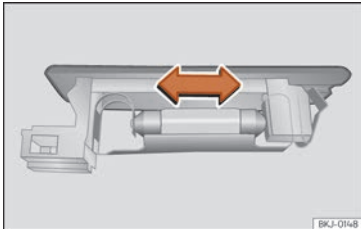

Abb. 66 Cockpit

BKJ-0263

Bedienung

Cockpit

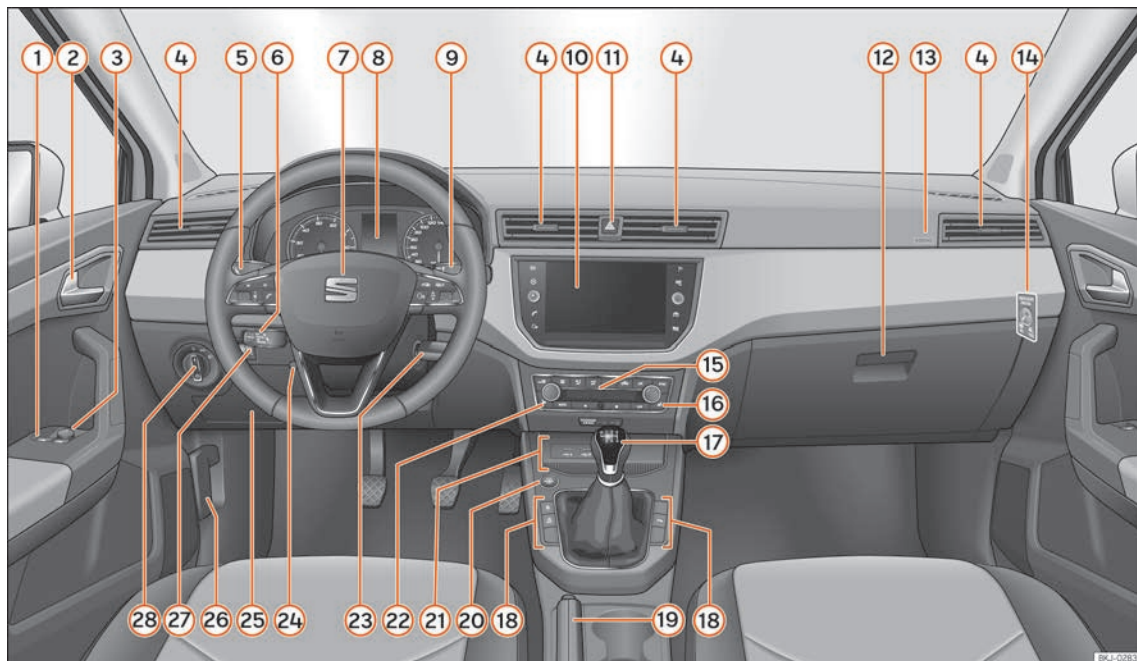
Innenansicht

Allgemeine Übersicht

- | | | | | | | | | | | | |
|---|--|----------|--|---|---|--|---|------------------------------|--|--------------------------------------|----|
| ① | Schalter für elektrische Fensterheber | 115 | – Bedienelemente für Bordcomputer | 87 | – Klimaanlage* | 150 | | | | | |
| ② | Türinnengriff | | – Bedientasten für Radio, Telefon, Navigation und Sprachdialogsystem | 94 | – Climatronic* | 149 | | | | | |
| ③ | Schalter zur Einstellung der elektrisch verstellbaren Außenspiegel ... | 131 | – Hebel für die Bedienung des Tiptronic (Automatikgetriebe) | 243 | ⑩⑥ | Schalter der Sitzheizung auf der Beifahrerseite* | 153 | | | | |
| ④ | Luftaustrittsdüsen | | ⑧ | Kombi-Instrument und Kontrollleuchten: | | ⑩⑦ | Schalthebel | | | | |
| ⑤ | Hebel für: | | – Instrumente | 72 | – Schaltgetriebe | 240 | – Je nach Ausstattung Tasten für: | | | | |
| | – Blinkleuchten/Fernlicht | 122 | – Warn- und Kontrollleuchten | 89 | – Automatisches Getriebe | 241 | – Zentralverriegelung* | 104 | | | |
| | – Geschwindigkeitsregelanlage (GRA) und Geschwindigkeitsbegrenzer* | 254, 257 | ⑨ | Hebel für: | | – Taster des Start-Stopp-Betriebs | 237 | – SEAT Drive Profile | 249 | | |
| ⑥ | Je nach Ausstattung, Hebel für: | | – Frontscheibenwischer/Frontscheibenwaschanlage | 128 | – Hilfesysteme zum Parken und Rangieren | 281 | – Reifenfülldruckkontrolle* | 333 | | | |
| | – Geschwindigkeitsregelanlage (GRA) | 254 | – Heckscheibenwisch-/Waschanlage* | 128 | ⑩⑨ | Handbremshebel | 276 | ⑩⑩ | Starterknopf (Schließ- und Startsystem Keyless Access) | 233 | |
| | – Geschwindigkeitsbegrenzer | 257 | – Bedienung der Multifunktionsanzeige* | 78 | ⑩⑪ | Je nach Ausstattung: | | – USB/AUX-IN Anschluss | 230 | | |
| | – Automatische Distanzregelung (ACC) | 265 | ⑩ | Infotainment | | – Connectivity Box / Wireless Charger* | 230 | ⑩⑫ | Schalter der Sitzheizung auf der Fahrerseite* | 153 | |
| ⑦ | Lenkrad mit Hupe und | | ⑩⑪ | Warnblinkanlage | 124 | ⑩⑬ | Zündschloss (Fahrzeuge ohne Keyless Access) | 232 | ⑩⑭ | Hebel für Lenksäulenverstellung* ... | 15 |
| | – Fahrerairbag | 23 | ⑩⑫ | Je nach Ausstattung Handschuhfach mit: | 144 | ⑩⑮ | Sicherungsaufnahme | 58 » | | | |
| | | | – CD-Player* und/oder SD-Karte* | 196 | ⑩⑯ | Beifahrerairbag* | 26 | | | | |
| | | | ⑩⑰ | Schalter zum Abschalten des Beifahrerairbags* | 27 | ⑩⑱ | Schalter zum Abschalten des Beifahrerairbags* | 27 | | | |
| | | | ⑩⑲ | Bedienelemente für: | | – Heizung und Belüftung | 150 | | | | |
| | | | – Heizung und Belüftung | 150 | | | | | | | |

- 26 Hebel für Motorraumklappen-Entriegelung 315
- 27 Leuchtweitenregulierung* 126
- 28 Lichtschalter 120

Hinweis

- Einige der gezeigten Instrumente oder Anzeigefelder gehören nur zu bestimmten Modellausführungen oder sind Mehrausstattungen.
- Bei Rechtslenker-Fahrzeugen* weicht die Anordnung der Bedienelemente zum Teil von der auf » Seite 70 gezeigten Anordnung ab. Die Symbole, die die Bedienelemente markieren, sind jedoch gleich.

Instrumente und Kontrollleuchten

Kombi-Instrument

Einleitung zum Thema



BKL-0261

Abb. 67 Video zum Thema: Tafel

Das Fahrzeug kann mit einem analogen oder mit einem frei konfigurierbarem Kombi-Instrument (SEAT Digital Cockpit) ausgestattet sein.

Wenn die 12-V-Batterie voll entladen oder kürzlich getauscht wurde kann es beim Neustart des Motors passieren, dass einige Einstellungen des Systems (wie Uhrzeit, Datum, personalisierte Komfort-Einstellungen und Programmierungen) verstellt oder gelöscht wurden. Wenn die Batterie wieder ausreichend geladen ist, sollten diese Einstellungen überprüft und korrigiert werden.

ACHTUNG

Wenn der Fahrer abgelenkt wird, kann das Unfälle und Verletzungen verursachen.

- Niemals die Tasten im Kombi-Instrument während der Fahrt bedienen.
- Nehmen Sie Änderungen für die Bildschirmanzeigen des Kombi-Instruments und für Bildschirmanzeigen des Infotainment-Systems nur bei stehendem Fahrzeug vor, um das Risiko von Unfällen und Verletzungen zu verringern.

Analoges Kombi-Instrument



Abb. 68 Display des Kombi-Instruments in der Instrumententafel.

Erläuterungen zu den Instrumenten
»» **Abb. 68:**

① **Drehzahlmesser** (Umdrehungen x 100 pro Minute des laufenden Motors) »» Seite 82.

② **Motorkühlmittel-Temperaturanzeige**
»» Seite 85 oder **Erdgas-Füllstandanzeige** bei Fahrzeugen mit Erdgasmotor (CNG) »» Seite 84

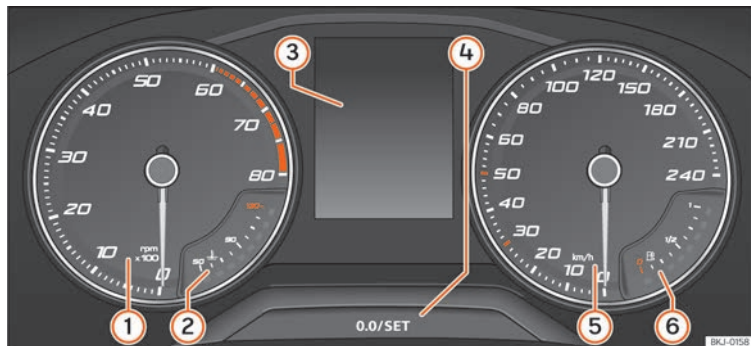
③ **Bildschirmanzeigen** »» Seite 76.

④ **Einstellknopf und Anzeige.**

⑤ **Geschwindigkeitsmesser.**

⑥ **Kraftstoffstandanzeige** »» Seite 83.

Frei konfigurierbares Kombi-Instrument (SEAT Digital Cockpit)



Abb. 69 SEAT Digital Cockpit in der Schalttafel (klassische Ansicht).

Erläuterungen zu den Instrumenten:

- ① **Motor Kühlmittel-Temperaturanzeige**
» Seite 85
- ② **Drehzahlmesser.** Umdrehungen pro Minute bei laufendem Motor » Seite 82.
- ③ **Eingelegter Gang oder aktuell ausgewählte Wählhebelstellung**
- ④ **Bildschirmanzeigen** » Seite 76
- ⑤ **Tachometer**
- ⑥ **Digitale Geschwindigkeitsanzeiger**
- ⑦ **Kraftstoffstandanzeige** » Seite 83.
- ⑧ **Informationsprofile** » Seite 74.

SEAT Digital Cockpit ist ein frei konfigurierbares Kombi-Instrument mit einem hochauflösenden TFT-Farbbildschirm. Es verfügt über 3 Ansichten, auf die über die Taste **VIEW** am Multifunktionslenkrad zugegriffen wird. Durch Auswahl verschiedener Informationsprofile können zusätzliche Anzeigen zu den klassischen Rundinstrumenten, wie Drehzahlmesser, Multimedia oder Fahrdaten, angezeigt werden.

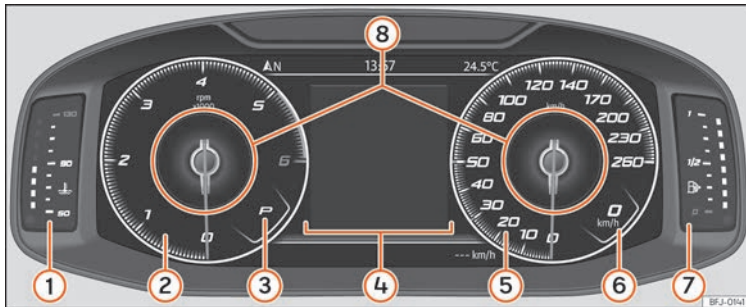
Die 3 Ansichten sind:

- *Klassische Ansicht*
- *Digital maps* (ohne Informationsprofile)

- *Halbkreisförmige Instrumente*

In allen Ansichten werden im Display Informationen über Audio, Telefon, Fahrdaten, Fahrzeugstatus, Navigation¹⁾ und Fahrerassistenzsysteme¹⁾ angezeigt.

Die in der *Klassischen Ansicht* und in der Ansicht *Halbkreisförmige Instrumente* angezeigten Informationen können in den **Informationsprofilen** » **Abb. 69** ⑧ personalisiert werden.

Informationsprofile

Über die Option **KOMBI-INSTRUMENT** (Infotainment-Taste **CAR** / > **Ansicht** >

¹⁾ Modellabhängig.

Kombi-Instrument kann zwischen den verschiedenen Anzeigeeoptionen der Information ausgewählt werden, die im SEAT Digital Cockpit erscheint.

Klassische Ansicht

Die Zeiger der Umdrehungen pro Minute und der Geschwindigkeitsmesser werden über die gesamte Länge angezeigt »» **Abb. 69**.

Ansicht 1, 2, 3 oder AUTOMATISCH*¹⁾

Personalisierung der Information, die am SEAT Digital Cockpit angezeigt wird. Nur 2 von diesen Informationen können gleichzeitig auftreten, aber der Benutzer bestimmt, welche von ihnen angezeigt werden sollen und in welcher Reihenfolge, indem er seinen Finger vertikal über die Felder bewegt.

Je nach Version können die Ansichten gespeichert werden, indem man aus dem Menü geht oder die entsprechende Taste **Ansicht** gedrückt hält.

- **Verbrauch.** Grafische Darstellung von Momentanverbrauch und digitale Anzeige des Durchschnittsverbrauchs.
- **Audio.** Digitale Anzeige der aktuellen Audiowiedergabe.

- **Höhe.** Digitale Anzeige der aktuellen Höhe über dem Meeresspiegel.
- **Kompass.** Digitale Kompassanzeige.
- **Information über die Ankunft am Ziel.** Digitale Anzeige der restlichen Reisezeit, der Entfernung bis zum Zielort und der voraussichtlichen Ankunftszeit.
- **Reichweite.** Digitale Anzeige der Restreichweite.
- **Fahrtzeit.**
- **Zielführung.**
- **Strecke.** Digitale Anzeige der zurückgelegten Strecke.
- **Assistenten.** Grafische Darstellung der verschiedenen Assistenzsystemen.
- **Verkehrszeichen:** Anzeige der erfassten Verkehrszeichen.
- **Navigation.** Grafische Darstellung der Navigation über Pfeile.

Je nach Ausstattung können Anzahl und Inhalt der ausgewählten Informationsprofile abweichen.

Navigationkarte im SEAT Digital Cockpit*



Abb. 70 Infotainment: Taste zur Kartenübertragung

Je nach Ausstattung kann SEAT Digital Cockpit eine detaillierte Karte anzeigen. Wählen Sie dafür den Menüpunkt **Navigation** im Kombi-Instrument »» **Seite 78**.

Je nach Ausstattung kann die Navigationskarte im SEAT Digital Cockpit, im Infotainment-System oder in beiden gleichzeitig angezeigt werden. Wenn sie nur im Infotainment-System angezeigt wird, erscheinen im SEAT Digital Cockpit nur die Manöverpfeile. »

¹⁾ Vorgegebene Informationen je nach ausgewähltem „Fahrmodus“.

Übertragung der Navigationskarte

Mit der Taste zur Kartenübertragung » **Abb. 70**, überträgt sich die Karte vom Infotainment-System auf das SEAT Digital Cockpit und umgekehrt.

Mittels des rechten Rädchens am Multifunktionslenkrad kann, während man sich im Menü **Navigation** befindet, die Karte wieder auf das Infotainment-System übertragen werden.

Displayanzeigen

Mögliche Hinweise im Display des Kombi-Instruments

Im Display des Kombi-Instruments können je nach Fahrzeugausstattung verschiedene Informationen angezeigt werden:

- Geöffnete Türen, Motorraum- und Gepäckraumklappe
- Warn- und Informationshinweise
- Wegstreckenanzeigen
- Uhrzeit » **Seite 82**
- Anzeigen von Radio und Navigationssystem
- Telefonanzeigen
- Außentemperatur
- Kompassanzeige
- Wählhebelstellungen
- Gangempfehlung » **Seite 247**

- Anzeige der Fahrdaten (Multifunktionsanzeige) und Menüs für verschiedene Einstellungen » **Seite 78**
- Service-Intervall-Anzeige » **Seite 85**
- Geschwindigkeitswarnung » **Seite 78**
- Geschwindigkeitswarnung für die Winterreifen
- Statusanzeige des Start-Stopp-Systems » **Seite 237**
- Statusanzeige des aktiven Zylindermanagements (ACT®) » **Seite 251**
- Verbrauchsgünstiger Fahrzustand ☹
- Motorkennbuchstaben (MKB)
- Anzeigen der Fahrerassistenzsysteme » **Seite 254**
- Copyright

Geöffnete Türen, Motorraum- und Gepäckraumklappe

Nachdem das Fahrzeug verriegelt wurde und während der Fahrt wird am Display des Kombi-Instruments gezeigt, ob eine der Türen, die Motorraumklappe oder die Gepäckraumklappe geöffnet sind und ggf. auch mit einem akustischen Signal angezeigt. Je nach Ausführung des Kombi-Instruments kann die Darstellung abweichen.

Wählhebelstellungen (Doppelkupplungsgetriebe DSG®)

Die aktuell eingelegte Wählhebelstellung wird sowohl am Wählhebel als auch im Display des Kombi-Instruments angezeigt. Wenn sich der Hebel in der Position **D/S** befindet sowie in der Tiptronic-Stellung wird ggf. am Bildschirm des Kombi-Instruments der jeweils eingelegte Gang angezeigt.

Außentemperaturanzeige

Bei Außentemperaturen kälter als +4 °C (+39 °F) erscheint in der Anzeige zur Außentemperatur zusätzlich ein „Eiskristall-Symbol“ ❄. Dieses Symbol bleibt erleuchtet, bis die Außentemperatur über +6 °C (+43 °F) ansteigt » **▲**.

Wenn das Fahrzeug steht, die Standheizung angeschlossen ist oder wenn bei sehr niedriger Geschwindigkeit gefahren wird, kann die angezeigte Außentemperatur durch Abstrahlungswärme vom Motor etwas höher sein als die tatsächliche Temperatur.

Der Messbereich reicht von -45 °C (-49 °F) bis +76 °C (+169 °F).

Gangempfehlung

Am Bildschirm des Kombi-Instruments wird bei einigen Fahrzeugen während der Fahrt eine Empfehlung für die Wahl eines Kraftstoffsparenden Gangs angezeigt » **Seite 247**.

Wegstreckenanzeigen

Der **Gesamtkilometerzähler** registriert die gesamt zurückgelegte Fahrstrecke des Fahrzeugs.

Der **Tageskilometerzähler (Trip)** zeigt die Kilometer an, die nach dem letzten Zurückstellen des Tageskilometerzählers gefahren wurden.

Fahrzeuge mit analogem Kombi-Instrument:

- Drücken Sie kurz die Taste **0.0/SET** **4** **» Abb. 68 4**, um den Tageskilometerzähler auf 0 zurück zu setzen.
- Wenn Sie die Taste **0.0/SET** **4** drei Sekunden lang gedrückt halten, wird der vorherige Wert angezeigt.

Fahrzeuge mit frei konfigurierbarem Kombi-Instrument:

- Stellen Sie den Tageskilometerzähler auf Null über das Infotainment-System oder dem Multifunktionslenkrad **» Seite 78**.

Geschwindigkeitswarnung für die Winterreifen

Bei Überschreitung der eingestellten Höchstgeschwindigkeit wird dies am Bildschirm des Kombi-Instruments angezeigt **» Seite 78**.

Im Infotainment-System können die Einstellungen für die Geschwindigkeitswarnung über die Infotainment-Taste **CAR /** **» SETUP**

- > Fahrerassistenz** vorgenommen werden **» Seite 91**.

Kompassanzeige

Je nach Ausstattung wird bei eingeschalteter Zündung am Display des Kombi-Instruments die Fahrtrichtung mit einem Symbol, zum Beispiel NW für Nordwesten, angezeigt.

Wenn das Infotainment-System eingeschaltet ist und es keine aktive Zielführung gibt, wird zusätzlich die grafische Darstellung mit einem Kompass angezeigt.

Verbrauchsgünstiger Fahrzustand *

Je nach Ausstattung zeigt das Kombi-Instrument während der Fahrt den Hinweis  an, wenn das Fahrzeug dank des aktiven Zylindermanagements (ACT®)* einen niedrigen Kraftstoffverbrauch hat **» Seite 251**.

Motorkennbuchstaben (MKB)

Fahrzeuge mit analogem Kombi-Instrument:

- Zündung einschalten, jedoch ohne den Motor zu starten.
- Die Taste **0.0/SET** **» Abb. 68 4** länger als 15 Sekunden gedrückt halten, um die Motorkennbuchstaben des Fahrzeugs anzuzeigen.

Copyright

Impressum über die Urheber- und Eigentumsrechte vom Kombi-Instrument.

ACHTUNG

Auch wenn die Außentemperatur höher als der Gefrierpunkt ist, kann Eis auf den Straßen und Brücken liegen.

- Das „Eiskristall-Symbol“ zeigt an, dass die Gefahr von Glatteis vorhanden sein kann.
- Bei Außentemperaturen über $+4\text{ }^{\circ}\text{C}$ ($+39\text{ }^{\circ}\text{F}$) kann auch Glatteis vorhanden sein, auch wenn das „Eiskristall-Symbol“ nicht aufleuchtet.
- Der Außentemperaturfühler führt eine Messung zur Orientierung durch.

Hinweis

- Es gibt verschiedene Kombi-Instrumente, daher können die Versionen und Anzeigen am jeweiligen Display unterschiedlich sein. Beim Display ohne Anzeige von Warn- oder Informationstexten werden Störungen ausschließlich über Kontrollleuchten angezeigt.
- Einige Anzeigen am Display des Kombi-Instruments bleiben aufgrund eines plötzlich auftretenden Ereignisses, wie zum Beispiel die eines eingehenden Anrufs, ausgeblendet.
- Je nach Ausstattung können einige Einstellungen und Anzeigen auch über das Infotainment-System ausgeführt und angezeigt werden.

»

- Wenn mehrere Warnmeldungen vortiegen, erleuchten die entsprechenden Symbole hintereinander für einige Sekunden. Die Symbole leuchten so lange, bis die Ursache beseitigt ist.
- Wenn beim Einschalten der Zündung Warnmeldungen über vorhandene Störungen angezeigt werden, können Einstellungen evt. nicht durchgeführt noch Informationen schriftlich angezeigt werden. Suchen Sie in diesem Fall einen Fachbetrieb auf und lassen Sie die Störungen reparieren.

Menü des Kombi-Instruments

Die Anzahl der verfügbaren Menüs und Informationsanzeigen sind von der Elektronik und der Ausstattung des Fahrzeugs abhängig.

In einem Fachbetrieb können je nach Fahrzeugausstattung andere Funktionen programmiert bzw. die vorhandenen Funktionen geändert werden. SEAT empfiehlt dazu einen SEAT-Händler aufzusuchen.

Einige Menüpunkte können nur bei Fahrzeugstillstand aufgerufen werden.

- **Fahrdaten** »» Seite 78
- **Assistenten**
 - Front Assist ein/aus »» Seite 260
 - ACC (nur Anzeige) »» Seite 265
- **Navigation**

- **Audio**
- **Telefon**
- **Fahrzeugstatus** »» Seite 80

Menü Service

✓ Gilt für Fahrzeuge mit frei konfigurierbarem Kombi-Instrument (SEAT Digital Cockpit)

Im Menü Service können verschiedene Einstellungen je nach Ausstattung vorgenommen werden.

Menü Service öffnen

Zum Öffnen des Menüs **Service** wählen Sie im Menü **Fahrdaten** das Informationsprofil **Reichweite** und halten Sie die Taste **OK** am Multifunktionslenkrad ca. 4 Sekunden lang gedrückt, nach Loslassen der Taste wird das Menü **Service** angezeigt. Sie können nun mit den Tasten am Multifunktionslenkrad wie gewohnt im Menü navigieren.

Die Service-Intervall-Anzeige neu starten

Wählen Sie den Menüpunkt **Service** und folgen Sie den Anweisungen am Bildschirm des Kombi-Instruments.

Ölwechsel-Service neu starten

Wählen Sie den Menüpunkt **Zurücksetz. Ölwechsel-Service** und folgen Sie den An-

weisungen am Bildschirm des Kombi-Instruments.

Fahrdaten neu starten

Wählen Sie den Menüpunkt **Trip zurücksetzen** und folgen Sie den Anweisungen am Bildschirm des Kombi-Instruments, um den gewünschten Wert neu zu starten.

Motorkennbuchstaben (MKB)

Wählen Sie den Menüpunkt **Motorkennbuchstaben** aus. Die Motorkennbuchstaben werden unten links im Display des Kombi-Instruments angezeigt.

Einstellen der Uhrzeit

Wählen Sie den Menüpunkt **Uhrzeit** und stellen Sie die korrekte Uhrzeit ein, indem Sie das rechte Rädchen am Multifunktionslenkrad drehen.

Anzeige der Fahrdaten (Multifunktionsanzeige)

Die Fahrdatenanzeige (Multifunktionsanzeige) zeigt verschiedene Fahrdaten und Kraftstoffverbrauchswerte an.

Von einer Anzeige in eine andere wechseln

Fahrzeuge ohne Multifunktionslenkrad:

- Drücken Sie den Wippschalter **TRIP** im Scheibenwischerhebel »» Seite 88.

Fahrzeuge mit Multifunktionslenkrad:

- Drehen Sie das rechte Rädchen des Multifunktionslenkrads »» Seite 88.

Speicher wechseln

Fahrzeuge mit analogem Kombi-Instrument:

- Drücken Sie die Taste **OK/RESET** am Scheibenwischerhebel und die Taste **OK** am Multifunktionslenkrad.

Fahrzeuge mit frei konfigurierbarem Kombi-Instrument:

- Drücken Sie in **Fahrdaten > Allgemeine Informationen** die Taste **OK** am Multifunktionslenkrad, um zwischen den 3 Speichern zu wechseln¹⁾:

- **Ab Start:** Bei einer Fahrtunterbrechung von mehr als 2 Stunden wird der Speicher gelöscht.

- **Ab Tanken:** Visualisierung und Speicherung der zusammengestellten Fahrdaten und der Kraftstoffverbrauchswerte. Beim Tanken wird der Speicher gelöscht.
- **Langzeit:** Dieser Speicher sammelt die Fahrdaten bis maximal 19 Stunden und 59 Minuten bzw. 99 Stunden und 59 Minuten oder bis maximal 1999,9 km oder 9999,9 km. Bei Überschreitung einer dieser Höchstwerte (je nach Version des Kombi-Instruments) wird der Speicher gelöscht.

Speicher der Reisedaten löschen

- Speicher wählen, der gelöscht werden soll.
- Die Taste **OK/RESET** des Scheibenwischerhebels oder die Taste **OK** des Multifunktionslenkrads ca. 2 Sekunden lang gedrückt halten.

Auswahl der Anzeige

Im Infotainment-System, im Menü für Fahrzeugeinstellungen, kann eingestellt werden, welche Fahrdaten gezeigt werden sollen »» Seite 91.

- **Momentaner Kraftstoffverbrauch:** Die Anzeige des momentanen Kraftstoffverbrauchs erfolgt während der Fahrt in l/100 km, bei laufendem Motor und Fahrzeugstillstand in l/h.
- **Durchschnittlicher Kraftstoffverbrauch:** Der durchschnittliche Kraftstoffverbrauch wird angezeigt, nachdem ca. 300 Meter zurückgelegt wurden.
- **Fahrtzeit:** Fahrzeit in Stunden (h) und Minuten (min), die nach Einschalten der Zündung vergangen ist.
- **Reichweite:** Ungefähre Entfernung in km, die noch zurückgelegt werden kann, wenn die gleiche Fahrweise beibehalten wird.
- **Reichweite AdBlue oder \varnothing :** Ungefähre Entfernung in km, die mit der aktuellen Tankfüllung von AdBlue® noch zurückgelegt werden kann, wenn die gleiche Fahrweise beibehalten wird. Die Anzeige erscheint ab einer Reichweite unter 2400 km und kann nicht deaktiviert werden.²⁾ »

¹⁾ Auf diese Weise werden folgende Daten gleichzeitig im Display angezeigt: Fahrstrecke, Durchschnittsverbrauch, Durchschnittsgeschwindigkeit und Reichweite.

²⁾ Nicht in allen Ländern erhältlich.

- **Fahrstrecke:** Die nach Einschalten der Zündung zurückgelegte Fahrstrecke in km.
- **Durchschnittliche Geschwindigkeit:** Die Durchschnittsgeschwindigkeit wird angezeigt, nachdem ca. 100 Meter zurückgelegt wurden.
- **Digitale Geschwindigkeitsanzeige:** Aktuell gefahrene Geschwindigkeit als digitale Anzeige.
- **Komfortverbraucher:** Es wird eine Übersicht der angeschlossenen Komfortsysteme angezeigt, die den Energieverbrauch erhöhen, z. B., die Klimaanlage.



Geschwindigkeitswarnung einstellen

- Anzeige **Warnung bei --- km/h** oder **Warnung bei --- mph** auswählen.
- Drücken Sie die Taste **OK/RESET** des Scheibenwischhebels oder die Taste **OK** des Multifunktionslenkrads, um die aktuelle Geschwindigkeit zu speichern und die Warnung zu aktivieren.
- **Aktivieren:** innerhalb von etwa 5 Sekunden mit der Wipptaste **TRIP** im Scheibenwischerhebel oder mit dem Rädchen im Multifunktionslenkrad die gewünschte Geschwindigkeit einstellen. Danach erneut Taste **OK/RESET** bzw. **OK** drücken oder einige Sekunden warten. Die Geschwindigkeit ist gespeichert und die Warnung aktiviert.

- **Deaktivieren:** Drücken Sie die Taste **OK/RESET** oder die Taste **OK**. Die gespeicherte Geschwindigkeit wird gelöscht.

Die Warnung kann für Geschwindigkeiten zwischen 30 km/h (18 mph) und 250 km/h (155 mph) eingestellt werden.

Anzeige Öltemperatur

Der Motor hat seine Betriebstemperatur erreicht, wenn die Öltemperatur unter normalen Fahrbedingungen zwischen **80°C** (176°F) und **120°C** (248°F) liegt. Bei hoher Motorbelastung und hoher Außentemperatur kann die Motoröltemperatur steigen. kann die Motoröltemperatur ansteigen. Dies ist unbedenklich, solange die Kontrollleuchten  oder  am Bildschirm nicht erscheinen **» Seite 317**.

Warn- und Informationshinweise (Fahrzeugstatus)

Beim Einschalten der Zündung oder während der Fahrt werden einige Funktionen im Fahrzeug und Fahrzeugkomponenten auf ihren Zustand kontrolliert. Die Störungen werden durch rote oder gelbe Warnsymbole mit Texten am Bildschirm des Kombi-Instruments angezeigt und **» Seite 89** gegebenenfalls auch akustisch signalisiert. Die Darstellung der Texte und Symbole kann je nach Version des Kombi-Instruments variieren.

Die bestehenden Störungen können auch manuell abgefragt werden. Dazu das Menü **Fahrzeugstatus** oder **Fahrzeug** öffnen **» Seite 78**.

Warnmeldung der Priorität 1 (rot)

Das Symbol blinkt oder leuchtet auf (teilweise ertönt gleichzeitig ein akustisches Warnsignal).  **Nicht weiterfahren!** Gefahr! Überprüfen Sie die gestörte Funktion und beseitigen Sie die Ursache. Nehmen Sie ggf. fachmännische Hilfe in Anspruch.

Warnmeldung der Priorität 2 (gelb)

Das Symbol blinkt oder leuchtet auf (teilweise ertönt gleichzeitig ein akustisches Warnsignal). Funktionsstörungen oder Mangel an Betriebsflüssigkeiten kann Schäden am Fahrzeug und den Ausfall desselbigen auslösen. Überprüfen Sie so bald wie möglich die ausfallende Funktion. Nehmen Sie ggf. fachmännische Hilfe in Anspruch.

Informationstext

Liefert Informationen über die Prozesse im Fahrzeug.

Müdigkeitserkennung (Pausenempfehlung)*



Abb. 71 Am Bildschirm des Kombi-Instruments: Symbol für Müdigkeitserkennung.

Funktionsweise und Bedienung

Die Müdigkeitserkennung ermittelt zu Beginn einer Fahrt das Fahrverhalten des Fahrers und berechnet daraus eine Müdigkeitseinschätzung. Diese wird ständig mit dem aktuellen Fahrverhalten verglichen. Erkennt das System eine Müdigkeit des Fahrers, warnt es akustisch mit einem Warnton und optisch im Display des Kombi-Instruments durch ein Symbol »» **Abb. 71** in Verbindung mit einer ergänzenden Textmeldung. Die Meldung im Display des Kombi-Instruments wird für etwa 5 Sekunden angezeigt und ggf. einmal wiederholt. Die zuletzt erfolgte Meldung wird vom System gespeichert.

Die Meldung am Bildschirm des Kombi-Instruments kann durch Drücken der Taste **OK/RESET**

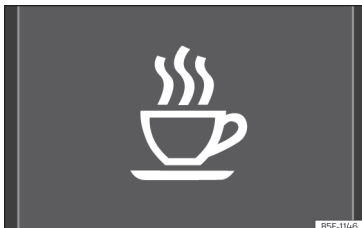
im Scheibenwischerhebel bzw. der Taste **OK** im Multifunktionslenkrad ausgeschaltet werden »» Seite 87.

Über die Multifunktionsanzeige »» Seite 78 kann die Meldung im Display des Kombi-Instruments erneut aufgerufen werden.

Betriebsbedingungen

Das Fahrverhalten wird nur bei Geschwindigkeiten über etwa 65 km/h (40 mph) bis etwa 200 km/h (125 mph) ausgewertet.

Ein- und Ausschalten

Die Müdigkeitserkennung kann im System Easy Connect über die Taste **CAR / ☰** > **SETUP** > **Fahrerassistenz** aktiviert bzw. deaktiviert werden »» Seite 91. Ein „Häkchen“ kennzeichnet eine aktivierte Einstellung.

Funktionseinschränkungen

Die Müdigkeitserkennung hat systembedingte Grenzen. Folgende Bedingungen können dazu führen, dass die Müdigkeitserkennung nur eingeschränkt oder gar nicht funktioniert:

- Bei Geschwindigkeiten von unter 65 km/h (40 mph).
- Bei Geschwindigkeiten von über 200 km/h (125 mph).
- Bei kurvigen Strecken.
- Bei schlechten Straßen.

- Bei ungünstigen Wetterbedingungen.
- Bei sportlicher Fahrweise.
- Bei starker Ablenkung des Fahrers.

Die Müdigkeitserkennung wird zurückgesetzt, wenn sich das Fahrzeug länger als 15 Minuten im Stillstand befindet, die Zündung ausgeschaltet wird oder der Fahrer den Sicherheitsgurt gelöst und die Tür geöffnet hat.

Bei einer längeren langsamen Fahrt (unter 65 km/h (40 mph)) wird die Einschätzung der Müdigkeit vom System automatisch zurückgesetzt. Bei anschließendem schnellerem Fahren wird das Fahrverhalten erneut berechnet.

⚠ ACHTUNG

Das erhöhte Komfortangebot durch die Müdigkeitserkennung darf nicht dazu verleiten, ein Risiko einzugehen. Bei längeren Fahrten regelmäßige und ausreichend lange Pausen einlegen.

- Die Verantwortung für die eigene Fahrtüchtigkeit liegt immer beim Fahrer.
- Niemals im ermüdeten Zustand ein Fahrzeug führen.
- Das System erkennt eine Müdigkeit des Fahrers nicht unter allen Umständen. Weitere Informationen erhalten Sie unter »» Seite 81, Funktionseinschränkungen.
- Das System kann in einigen Situationen ein gewolltes Fahrmanöver

»

fälschlicherweise als Müdigkeit des Fahrers interpretieren.

- Es erfolgt keine Akutwarnung bei so genanntem „Sekundenschlaf“!
- Auf Anzeigen im Display des Kombi-Instruments achten und entsprechend der Aufforderungen handeln.

Hinweis

- Die Müdigkeitserkennung ist nur für das Fahren auf Autobahnen und gut ausgebauten Straßen entwickelt worden.
- Bei einer Störung des Systems Fachbetrieb aufsuchen und System prüfen lassen.

Uhrzeit

Uhrzeit im Infotainment-System einstellen



- Drücken Sie die Infotainment-Taste **CAR / **.
- Drücken Sie die Funktionsfläche **SETUP > Zeit und Datum**, um die Uhrzeit einzustellen
»» Seite 91.

Uhrzeit im analogen Kombi-Instrument einstellen

- Zur Einstellung der Uhrzeit (von allen Fahrzeuguhren) drücken Sie die Taste **** im Kombi-Instrument und halten Sie diese bis am Bildschirm **Uhrzeit** erscheint.

- Lassen Sie die Taste **** wieder los. Am Bildschirm des Kombi-Instruments wird die Uhrzeit angezeigt und das Stundenfeld wird markiert.
- Drücken Sie kurz darauf die Taste **** so oft bis die gewünschte Stunde angezeigt wird. Für schnellen Vorlauf halten Sie die Taste **** gedrückt.
- Wenn Sie die Einstellung der Uhrzeit beendet haben, warten Sie bis das Minutenfeld am Bildschirm des Kombi-Instruments markiert erscheint.
- Drücken Sie kurz darauf die Taste **** so oft bis die gewünschten Minuten angezeigt werden. Für schnellen Vorlauf halten Sie die Taste **** gedrückt.
- Lassen Sie die Taste **** los, um die Einstellung der Uhrzeit zu beenden.

Uhrzeit im SEAT Digital Cockpit einstellen

- Im Menü **Fahrdaten** wählen Sie die Funktion **Reichweite** (Infotainment-Taste **CAR / ** > **Ansicht > Fahrdaten > Reichweite**).
- Drücken Sie die Taste **** am Multifunktionslenkrad gedrückt bis das Menü **Service** am Bildschirm des Kombi-Instruments angezeigt wird »» Seite 78.
- Wählen Sie den Menüpunkt **Stunde** aus.
- Stellen Sie die korrekte Uhrzeit ein, indem Sie das rechte Rädchen am Multifunktionslenkrad drehen.

Drehzahlmesser

Der Drehzahlmesser zeigt die Motordrehzahl pro Minute an.

Der Drehzahlmesser bietet Ihnen gemeinsam mit der Schaltanzeige die Möglichkeit, den Motor Ihres Fahrzeugs in einem geeigneten Drehzahlbereich zu fahren.

Der Beginn des roten Bereichs im Drehzahlmesser kennzeichnet für alle Gänge die maximal zulässige Motordrehzahl des eingefahrenen und betriebswarmen Motors. Vor Erreichen des roten Bereichs sollte in den nächsthöheren Gang geschaltet, die Wählhebelstellung **D** gewählt oder der Fuß vom Gaspedal genommen werden »» .

Am sinnvollsten ist es, hohe Motordrehzahlen zu vermeiden und sich an den Empfehlungen der Schaltanzeige zu orientieren. Weitere Informationen erhalten Sie unter »» Seite 247, **Optimalen Gang auswählen**.

VORSICHT

- Um Motorschäden zu vermeiden, darf sich der Zeiger des Drehzahlmessers nur kurzzeitig im roten Bereich der Skala befinden.
- Bei kaltem Motor hohe Motordrehzahlen, Vollgas und starke Motorbelastung vermeiden.

Umwelthinweis

Frühzeitiges Hochschalten hilft Ihnen, Kraftstoff zu sparen und Betriebsgeräusche zu vermindern.

Kraftstoffvorratsanzeige



Abb. 72 Analoges Kombi-Instrument: Kraftstoffvorratsanzeige



Abb. 73 Frei konfigurierbares Kombiinstrument: Kraftstoffvorratsanzeige

Kontrollleuchten



Leuchtet auf und die untere Leuchtdiode leuchtet in rot

Kraftstoffbehälter fast leer. Der Kraftstoffreservestand wurde erreicht . Tanken Sie so bald wie möglich. Wenn der Kraftstofffüllstand sehr niedrig ist, blinkt die rote LED.



Es leuchtet gelb

Wasser im Dieselmotorkraftstoff vorhanden. Stellen Sie den Motor ab und nehmen Sie fachmännische Hilfe in Anspruch.

Die Anzeige erscheint nur bei eingeschalteter Zündung.

Die Reichweite des Kraftstoffvorrats wird am Bildschirm des Kombi-Instruments angezeigt.

Die Tankfüllmenge Ihres Fahrzeugs ist auf  Seite 354 angegeben.

ACHTUNG

Das Fahren mit einem zu geringen Kraftstoffvorrat kann zum Liegenbleiben im Straßenverkehr, zu Unfällen und schweren Verletzungen führen.

- Ein zu geringen Kraftstoffvorrat kann zu einer unregelmäßigen Kraftstoffzufuhr zum Motor führen, besonders beim Befahren von Steigungen oder Gefällestrecken.

- Die Lenkung, die Fahrerassistenzsysteme und bremsunterstützende Systeme funktionieren nicht, wenn der Motor unregelmäßig läuft oder aufgrund von Kraftstoffmangel bzw. unregelmäßiger Kraftstoffzufuhr abgeschaltet wird.
- Tanken Sie immer, wenn nur noch ein Viertel Kraftstoff im Tank ist, um zu vermeiden, dass das Fahrzeug durch Kraftstoffmangel ausfällt.

VORSICHT

Fahren Sie niemals den Kraftstoffbehälter ganz leer. Durch die unregelmäßige Kraftstoffversorgung kann es zu Fehlzündungen kommen und unverbrannter Kraftstoff in die Abgasanlage gelangen. Der Katalysator oder der Partikelfilter können zerstört werden!

Hinweis

Der kleine Pfeil in der Kraftstoffvorratsanzeige neben dem Tanksäulensymbol im Anzeigeelement zeigt zur Fahrzeugseite, auf der sich die Tankklappe befindet.

Erdgasvorrat (CNG)

✓ Gilt für Fahrzeuge mit Erdgasmotor CNG

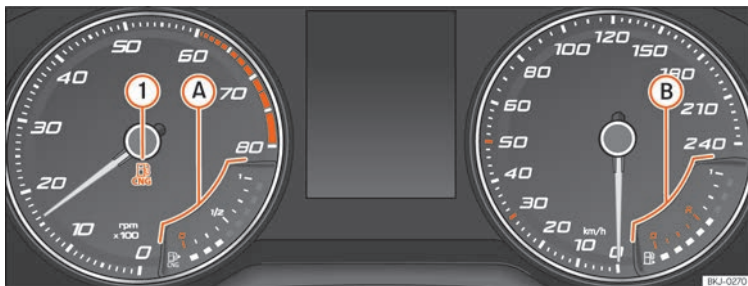

- A** Erdgasvorratsanzeige
- B** Benzinvorratsanzeige

Kontrollleuchte



Leuchtet grün »» Abb. 74 ①

Das Fahrzeug funktioniert mit Erdgas. Die Kontrollleuchte erlischt, wenn kein Erdgas mehr vorhanden ist. Der Motor geht in den Benzinbetrieb über.



Leuchtet auf und die untere Leuchtdiode leuchtet in rot

Der Kraftstoffreservestand wurde erreicht. Wenn der Kraftstofffüllstand sehr niedrig ist, blinkt die rote LED.

Die Anzeige erscheint nur bei eingeschalteter Zündung.

Besonderheit

Sollte das Fahrzeug direkt nach dem Tanken längere Zeit abgestellt werden, kann es passieren, dass die Erdgasvorratsanzeige beim erneuten Starten des Motors nicht genau den gleichen Füllstand anzeigt wie nach dem Tanken. Dies liegt nicht daran, dass das System undicht ist, sondern an einem Druckabfall im Gastank aus technischen Gründen nach einer Abkühlungsphase direkt nach dem Auftanken.

Abb. 74 Analoges Kombi-Instrument: Erdgasvorratsanzeige

i Hinweis

Bei Fahrzeugen mit Erdgasmotor kann die Kraftstoffvorratsanzeige des Benzintanks die getankte Menge ein wenig verzögert anzeigen (abhängig von der Menge).

Motorkühlmittel-Temperaturanzeige



Abb. 75 Analoges Kombi-Instrument: Motorkühlmittel-Temperaturanzeige.



Abb. 76 Frei konfigurierbares Kombiinstrument: Motorkühlmittel-Temperaturanzeige.

- A Kaltbereich.** Der Motor hat seine Betriebstemperatur noch nicht erreicht. Vermeiden Sie hohe Drehzahlen und starke Motorbelastung, solange der Motor nicht betriebswarm ist.

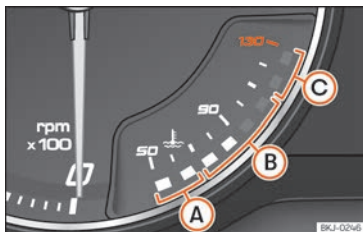
- B Normalbereich.** Bei starker Motorbelastung und hohen Außentemperaturen können die leuchtenden Dioden auch weiter nach oben reichen. Das ist unbedenklich, solange die Kontrollleuchte D nicht aufleuchtet .
- C Warnbereich.** Bei zu starker Motorbelastung, besonders bei hohen Außentemperaturen, können die Leuchtdioden im Warnbereich aufleuchten.

Die Kühlmitteltemperaturanzeige arbeitet nur bei eingeschalteter Zündung.

Warn- und Kontrollleuchte



Es leuchtet rot



Nicht weiterfahren!

Motor-Kühlmittelstand zu niedrig, Kühlmitteltemperatur zu hoch.



Blinkt rot

Störung im Motorkühlmittelsystem.

- Halten Sie an, stellen Sie den Motor ab und lassen Sie den Motor abkühlen.
- Motorkühlmittelstand prüfen »» Seite 320.
- Wenn die Warleuchte nicht erlischt, obwohl der Kühlmittelstand korrekt ist, nehmen Sie fachmännische Hilfe in Anspruch.

VORSICHT

• Zum Erreichen einer langen Motorlebensdauer wird das Vermeiden des Betriebs bei hohen Drehzahlen, Durchtreten des Gaspedals und Aussetzen des Motors hohen Belastungen in den ersten 15 Minuten empfohlen, solange der Motor kalt ist. Die Phase, bis der Motor warm ist, ist auch abhängig von der Außentemperatur. Berücksichtigen Sie in diesem Fall die Motoröltemperatur* »» Seite 78»» Seite 80.

• Zusatzscheinwerfer und andere Anbauteile vor dem Kühlluft einlass verschlechtern die Kühlwirkung des Kühlmittels. Bei hohen Außentemperaturen und starker Motorbelastung besteht dann die Gefahr einer Motorüberhitzung!

• Der Frontspoiler sorgt auch für die richtige Verteilung der Kühlluft während der Fahrt. Sollte der Spoiler beschädigt sein, verschlechtert sich die Kühlmittelwirkung und es besteht die Gefahr einer Motorüberhitzung. Fachmännische Hilfe in Anspruch nehmen.

Service-Intervalle

Die Service-Intervall-Anzeige erscheint am Bildschirm des Kombi-Instruments und im Infotainment-System. »

Es gibt verschiedene Ausführungen des Kombi-Instruments und der Infotainment-Systeme, daher können die Versionen und Anzeigen an den Bildschirmen unterschiedlich sein.

Bei SEAT wird zwischen Services mit Ölwechsel (z. B. Ölwechsel-Service) und Services ohne Ölwechsel (z. B. Inspektions-Service) unterschieden.

Bei Fahrzeugen mit **zeit- oder laufleistungsabhängigem Service** sind feste Service-Intervalle vorgegeben.

Bei Fahrzeugen mit **LongLife-Service** werden die Intervalle individuell ermittelt. Dank der Technik wurden die Wartungsarbeiten stark reduziert. Mit der von SEAT verwendeten Technologie, mit besagtem Service, muss das Öl nur noch gewechselt werden, wenn das Fahrzeug es braucht. Um diesen Wechsel zu berechnen (max. 2 Jahre) werden sowohl die Nutzungsbedingungen des Fahrzeugs als auch die Fahrweise berücksichtigt. Die Vorwarnung wird erstmalig 20 Tage vor dem errechneten jeweiligen Service angezeigt. Die angezeigte Restfahrtstrecke in km wird immer auf 100 km gerundet bzw. die Restzeit auf ganze Tage. Die aktuelle Service-Meldung lässt sich erst ab 500 km nach dem letzten Service abfragen. Bis dahin erscheinen nur Striche in der Anzeige.

Service-Erinnerung

Wenn in naher Zukunft ein Service durchgeführt werden muss, erscheint eine **Service-Erinnerung** beim Einschalten der Zündung.

Die angezeigte Zahl ist die Kilometerzahl, die noch zurückgelegt werden kann oder die verbleibende Zeit bis zum nächsten Service.

Service-Ereignis

Wenn die **Durchführung eines Services** oder einer **Inspektion** fällig ist, ertönt beim Einschalten der Zündung ein akustisches Signal und für einige Sekunden erscheint auf dem Bildschirm des Kombi-Instruments das Schraubenschlüssel-Symbol  sowie eine der folgenden Meldungen:

- **Service jetzt!**
- **Inspektion fällig!**
- **Ölwechsel-Service notwendig!**
- **Ölwechsel-Service und Inspektion notwendig!**

Service-Erinnerung für CNG-Kraftstoffbehälter

Wenn weniger als 90 Tage bis zur Überprüfung der CNG-Kraftstoffbehälter fehlen, erscheint auf dem Bildschirm des Kombi-Instruments eine **Inspektionserinnerung bezüglich der Gastanks**, sobald die Zündung eingeschaltet wird und es ertönt außerdem ein akustisches Signal.

Mit näher rückendem Datum der Inspektion der Gastanks verändern sich die Meldung und das akustische Signal dementsprechend.

Service-Meldung abfragen

Bei eingeschalteter Zündung, abgestelltem Motor und stehendem Fahrzeug kann die aktuelle **Service-Meldung** abgefragt werden:

Abfrage des aktuellen Servicedatums im Infotainment-System

- Drücken Sie die Infotainment-Taste **CAR / **.
- Drücken Sie die Funktionsfläche **SETUP** **» Seite 91**.
- Wählen Sie den Menüpunkt **Service**, um die Informationen zu den Services anzuzeigen.

Fahrzeuge mit analogem Kombi-Instrument

- Zum Abfragen der Service-Meldung die Taste **0.0/SET** **» Abb. 68 ** länger als 5 Sekunden gedrückt halten.

Fahrzeuge mit frei konfigurierbarem Kombi-Instrument

- Das Datum für den Service kann nur über das Menü **Service** abgefragt werden **» Seite 78**.

Service-Intervall-Anzeige auf Null zurücksetzen

Wenn der Service nicht von einem SEAT-Betrieb durchgeführt wurde, kann die Anzeige wie folgt zurückgesetzt werden:

Fahrzeuge mit analogem Kombi-Instrument

- Schalten Sie die Zündung aus und drücken und halten Sie die Taste **(0.0/SET)** »» **Abb. 68** **4**.
- Schalten Sie die Zündung wieder ein.
- Die Taste **(0.0/SET)** loslassen und anschließend die Taste 20 Sekunden lang erneut gedrückt halten.

Fahrzeuge mit frei konfigurierbarem Kombi-Instrument

- Die Service-Intervall-Anzeige kann nur über das Menü Service neu gestartet werden »» Seite 78.

Die Anzeige **nicht** zwischen den Service-Intervallen neu starten, da es sonst zu falschen Anzeigen kommt.

Wenn der Ölwechsel-Service manuell neu gestartet wird, wechselt die Service-Intervall-Anzeige in ein festes Serviceintervall; dies erfolgt auch bei Fahrzeugen mit dem **flexiblen Ölwechsel-Service**.

Hinweis

- Die Service-Meldung verlischt nach einigen Sekunden, bei laufendem Motor oder durch Drücken der Taste **(OK/RESET)** im Schei-

benwischerhebel bzw. die Taste **(OK)** des Multifunktionslenkrads.

- Wenn die Fahrzeugbatterie bei Fahrzeugen mit LongLife Service längere Zeit abgeklemmt war, ist keine zeitliche Berechnung für den nächsten fälligen Service möglich. Die Service-Anzeigen können daher falsche Berechnungen anzeigen. In diesem Fall die maximal zulässigen Wartungsintervalle beachten »» Seite 337.

- Bei manuellem Zurücksetzen der Anzeige auf Null wird der nächste Service wie bei Fahrzeugen mit festen Service-Intervallen angezeigt. Aus diesem Grund empfehlen wir, dass das Zurücksetzen der Service-Intervall-Anzeige durch einen SEAT-Vertrags Händler vorgenommen wird.

- Wenn die Frist für die Überprüfung der CNG-Kraftstoffbehälter um 48 Monate überschritten wird, kann das Fahrzeug nicht mehr in diesem Modus funktionieren.

Bedienung des Kombi-Instruments

Einleitung zum Thema

Bei eingeschalteter Zündung können über die Menüs die verschiedenen Funktionen des Displays aufgerufen werden.

Bei Fahrzeug mit Multifunktions-Lenkrad kann die Multifunktionsanzeige nur mit den Tasten des Lenkrads verwendet werden.

Einige Menüpunkte können nur bei Fahrzeugstillstand aufgerufen werden.

ACHTUNG

Wenn der Fahrer abgelenkt wird, kann das Unfälle und Verletzungen verursachen.

- Niemals die Menüs im Display des Kombi-Instruments während der Fahrt aufrufen.

Hinweis

Überprüfen Sie nach Aufladen oder Wechseln der 12-Volt-Batterie die Systemeinstellungen. Bei Ausfall der Stromversorgung ist es möglich, dass die Systemeinstellungen verstellt oder gelöscht wurden.

Steuerung über den Scheibenwischhebel



Abb. 77 Scheibenwischerhebel: Steuertasten.

Solange eine Warnung der Priorität 1 vorliegt, »» Seite 80, kann auf kein Menü zugegriffen werden. Einige Warnmeldungen können bestätigt und ausgeblendet werden über die Taste »» **Abb. 77** ①.

Ein Menü oder eine Informationsanzeige auswählen

- Zündung einschalten.
- Falls eine Meldung oder das Fahrzeug-Piktogramm angezeigt wird, drücken Sie die Taste ①; ggf. mehrere Male.
- Um die Menüs anzuzeigen »» Seite 78 oder von einem Menü bzw. einer Informationsanzeige aus zurück zur Menüauswahl zu gehen, halten Sie den Wippschalter ② gedrückt.

- Zum Wechseln von einem Menü in das andere, betätigen Sie den Wippschalter oben oder unten.
- Um das Menü oder die Informationsanzeige aufzurufen, die angezeigt wird, drücken Sie die Taste ① oder warten Sie einige Sekunden lang bis das Menü oder die Informationsanzeige automatisch geöffnet werden.

Menüeinstellungen vornehmen

- Im angezeigten Menü, drücken Sie den Wippschalter oben oder unten ② bis der gewünschte Menüpunkt markiert ist. Der Menüpunkt wird umrahmt dargestellt.
- Drücken Sie die Taste ①, um die gewünschten Änderungen vorzunehmen. Eine Markierung zeigt an, dass die entsprechende Funktion bzw. das System aktiviert sind.

Zur Menüauswahl zurückkehren

Wählen Sie die Option **Zurück** aus dem entsprechenden Menü, um diesen zu verlassen.

i Hinweis

Wenn beim Einschalten der Zündung Warnmeldungen über vorhandene Störungen angezeigt werden, können Einstellungen evtl. nicht durchgeführt noch Informationen schriftlich angezeigt werden. Suchen Sie in diesem Fall einen Fachbetrieb auf und lassen Sie die Störungen reparieren.

Bedienung über das Multifunktionslenkrad



Abb. 78 Rechte Seite des Multifunktionslenkrads: Bedienelemente für die Menüs und Informationsanzeige im Kombi-Instrument.

Solange eine Warnung der Priorität 1 vorliegt, »» Seite 80, kann auf kein Menü zugegriffen werden. Einige Warnmeldungen können bestätigt und ausgeblendet werden über die Taste **OK** am Multifunktionslenkrad »» **Abb. 78**.

Ein Menü oder eine Informationsanzeige auswählen

- Zündung einschalten.
- Falls eine Meldung oder das Fahrzeug-Piktogramm angezeigt wird, drücken Sie die Taste **OK** »» **Abb. 78**; ggf. mehrere Male.
- Zum Menüwechsel verwenden Sie die Tasten **<** oder **>** »» **Abb. 78**.

- Um das Menü oder die Informationsanzeige aufzurufen, die angezeigt wird, drücken Sie die Taste **OK** »» **Abb. 78** oder warten Sie einige Sekunden lang bis das Menü oder die Informationsanzeige automatisch geöffnet werden.

Menüeinstellungen vornehmen

- Im angezeigten Menü, drehen Sie das rechte Rädchen am Multifunktionslenkrad »» **Abb. 78** bis der gewünschte Menüpunkt markiert ist. Der Menüpunkt wird umrahmt dargestellt.
- Drücken Sie die Taste **OK** »» **Abb. 78**, um die gewünschten Änderungen vorzunehmen. Eine Markierung zeigt an, dass die entsprechende Funktion bzw. das System aktiviert sind.

Zur Menüauswahl zurückkehren

Drücken Sie die Taste **←** oder **→** »» **Abb. 78**.

Kontrollleuchten

Warn- und Kontrollleuchten



Abb. 79 Video zum Thema

Die Warn- und Kontrollleuchten zeigen Warnungen »» , Störungen oder bestimmte Funktionen an. Einige Warn- und Kontrollleuchten leuchten beim Einschalten der Zündung auf und müssen bei laufendem Motor oder während der Fahrt verlöschen.

Je nach Modellausführung können im Display des Kombi-Instruments zusätzlich Textmeldungen angezeigt werden, die weitere Informationen geben oder zu Handlungen auffordern »» **Seite 72, Kombi-Instrument**.







Je nach Fahrzeugausstattung kann statt einer Warnleuchte im Display des Kombi-Instruments eine symbolische Darstellung angezeigt werden.

Beim Aufleuchten einiger Warn- und Kontrollleuchten ertönen zusätzlich akustische Signale.

Rote Warn- und Kontrollleuchten







	Mittlere Warnleuchte: Zusatzinformationen am Bildschirm des Kombi-Instruments.
	Elektrische Parkbremse betätigt »» Seite 274 .
	Bremsanlage gestört »» Seite 274 .
	Lenkung gestört »» Seite 248 .
	Nicht angelegter Sicherheitsgurt des Fahrers bzw. Beifahrers »» Seite 16 .
	Bremspedal betätigen »» Seite 266 .
	AdBlue-Füllstand zu niedrig, ODER Störung im SCR-System »» Seite 310 .



Gelbe Warn- und Kontrollleuchten

	Mittlere Warnleuchte: Zusatzinformationen am Bildschirm des Kombi-Instruments.
	Störung im ESC oder vom System herbeigeführte Abschaltung; ODER ESC oder ASR aktiv »» Seite 277 .
	Störung im ASR oder vom System herbeigeführte Abschaltung; ODER ASR aktiv »» Seite 277 .
	ASR manuell abgeschaltet; ODER ESC im Sportmodus »» Seite 277 .
	ABS gestört »» Seite 277 .
	Nebelschlussleuchte eingeschaltet »» Seite 120 .

	Störung im Abgaskontrollsystem »» Seite 312.
	Dieselmotor wird vorgeglüht; ODER Störung an der Dieselmotorsteuerung »» Seite 312.
EPC	Störung in der Ottomotorsteuerung »» Seite 312.
	Partikelfilter mit Ruß zugesetzt »» Seite 312.
	Lenkung gestört »» Seite 248.
	Reifenkontrollanzeige »» Seite 333.
	Kraftstoffbehälter fast leer »» Seite 83.
	AdBlue-Füllstand zu niedrig, ODER Störung im SCR-System »» Seite 310.
	Airbag- und Gurtstraffersystem gestört »» Seite 25.
OFF 	Der Beifahrer-Frontairbag ist abgeschaltet »» Seite 25.
ON 	Der Beifahrer-Frontairbag ist eingeschaltet »» Seite 25.
	Störung in der Fahrzeugbeleuchtung »» Seite 120.
	Motorölstand »» Seite 317.
	Getriebestörung »» Seite 246.

Weitere Kontrollleuchten

	Blinkanlage oder Warnlichtanlage eingeschaltet »» Seite 120.
	Anhängerblinkanlage »» Seite 120.
	Bremspedal betätigen »» Seite 241.
	Geschwindigkeitsregelanlage (GRA) »» Seite 254; ODER Geschwindigkeitsbegrenzer »» Seite 257; ODER Automatische Distanzregelung (ACC) »» Seite 266.
	Erdgasbetrieb »» Seite 84.
	Fernlicht eingeschaltet oder Lichtupe betätigt »» Seite 120.
	Tür(en), Heckklappe oder Motorraumklappe offen bzw. nicht korrekt verschlossen »» Seite 76.
	Motor Kühlmittel »» Seite 85.
	Motoröldruck »» Seite 317.
	Störung der Batterie »» Seite 325.
	Service-Intervall-Anzeige »» Seite 85.
	Handy über Bluetooth® eingeschaltet »» Seite 217.
	Batterieladestatus von Handy »» Seite 217.
	Frostgefahr »» Seite 76.

	Start-Stopp-System eingeschaltet »» Seite 237.
	Start-Stopp-System nicht verfügbar »» Seite 237.
	Kraftstoffspargang-Status »» Seite 77.

⚠ ACHTUNG

Das Missachten aufleuchtender Warnleuchten und Textmeldungen kann zu Fahrzeugbeschädigungen und zum Liegenbleiben im Straßenverkehr, zu Unfällen und schweren Verletzungen führen.

- Missachten Sie niemals aufleuchtende Warnleuchten und Textmeldungen.
- Halten Sie das Fahrzeug an, sobald es möglich und sicher ist.
- Ein liegengebliebenes Fahrzeug stellt ein hohes Unfallrisiko für sich selbst und andere Verkehrsteilnehmer dar. Falls erforderlich, Warnblinkanlage einschalten und Warndreieck aufstellen, um andere Verkehrsteilnehmer zu warnen.
- Bevor die Motorraumklappe geöffnet wird, den Motor ausschalten und ausreichend abkühlen lassen.
- Der Motorraum jedes Fahrzeugs ist ein gefährlicher Bereich und kann schwere Verletzungen verursachen »» Seite 313.

System Easy Connect

Einleitung zum Thema

Das Infotainment-System fasst wichtige Funktionen und Systeme des Fahrzeugs in einem einzigen zentralen Steuergerät zusammen, z. B. Menüeinstellungen, Radioanlage oder Navigationssystem.

Einstellungen im Menü Fahrzeug



Abb. 80 Easy Connect: Hauptmenü.

Menü **Einstellungen Fahrzeug** öffnen

- Zündung einschalten.
- Wenn es ausgeschaltet ist, verbinden Sie das Infotainment-System.

Allgemeine Informationen über die Bedienung

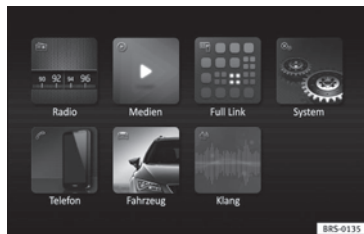
Im folgenden Abschnitt wurden alle relevanten Informationen gesammelt, um Einstellungen im Menü **Einstellungen Fahrzeug** vorzunehmen. Allgemeine Informationen über die Bedienung des Infotainment-Systems und über die Warn- und Sicherheitshinweise, die

berücksichtigt werden müssen, finden Sie » Seite 154

⚠ ACHTUNG

Wenn der Fahrer abgelenkt wird, kann das Unfälle und Verletzungen verursachen. Das Bedienen des Systems Easy Connect kann vom Verkehrsgeschehen ablenken.



Abb. 81 Easy Connect: Menü Fahrzeug

- Drücken Sie die Infotainment-Taste **MENU** / und tippen Sie anschließend die Funktionsfläche **Fahrzeug** an » **Abb. 80**.
- **ODER:** Drücken Sie die Infotainment-Taste **CAR** / , um zum Menü **Fahrzeug** zu gelangen » **Abb. 81**.

- Funktionsfläche **SETUP** antippen, um das Menü **Einstellungen Fahrzeug** zu öffnen.
- Wenn sich das Menü öffnet, die Taste der gewünschten Funktion drücken. »

Bedienung

Menü	Untermenü	Mögliche Einstellung	Beschreibung
ESC-System	-	Aktivierung der elektronischen Stabilisierungskontrolle (ESC)	» Seite 278
Reifen	Reifenkontrollsysteme	Reifenfülldruckwerte speichern (Kalibrieren)	» Seite 333
	Winterreifen	Aktivierung und Deaktivierung der Geschwindigkeitswarnung, Einstellen des Geschwindigkeitswarnungswertes	» Seite 331
Beleuchtung	Lichtassistentz	Autobahnfunktion, Einschaltzeit, automatisches Licht bei Regen, Komfortblinker.	» Seite 120
	Innenraumbeleuchtung	Stärke der Instrumenten- und Schalterbeleuchtung	» Seite 126
	Coming home und Leaving home-Funktion	Laufzeit der Funktionen „Coming home“ und „Leaving home“	» Seite 124
Fahrerassistenz	ACC (Adaptive Cruise Control)	Aktivierung und Deaktivierung: voreingestellter Sicherheitsabstand, Fahrmodi.	» Seite 265
	Front Assist (Umfeldbeobachtungssystem)	Aktivierung und Deaktivierung: Front Assist, Vorwarnung, Anzeige Abstandswarnung	» Seite 260
	Müdigkeitserkennung	Aktivierung und Deaktivierung	» Seite 81
Einparken und rangieren	Einstellungen für Einparken und Rangieren	Automatisch aktivieren, Lautstärke vorn, Klangschärfe vorn, Lautstärke hinten, Klangschärfe hinten	» Seite 286
Ambientebeleuchtung	-	Ein- und Ausschalten, Farbe auswählen	» Seite 127
Rückspiegel und Scheibenwischer	Spiegel	Ein- und Ausschalten Einklappen nach dem Einparken	» Seite 131
	Scheibenwischer	Ein- und Ausschalten der Wisch-/Wasch-Automatik bei Regen, automatisches Wischen beim Einlegen des Rückwärtsgangs	» Seite 128
Öffnen und schließen	Fensterheber	Komfortöffnen, alle, nur Fahrer	» Seite 115
	Zentralverriegelung	Türenriegelung, Innenraumüberwachung	» Seite 102
Kombi-Instrument	Multifunktionsanzeige	Derzeitiger Verbrauch, durchschnittlicher Verbrauch, Komfortgeräte, Spartipps, Fahrtdauer, zurückgelegte Strecke, Durchschnittsgeschwindigkeit, digitale Geschwindigkeitsanzeige, Geschwindigkeitswarnung, Öltemperatur, Daten zurücksetzen „ab Start“, Daten zurücksetzen „Langzeit“	» Seite 78

Menü	Untermenü	Mögliche Einstellung	Beschreibung
Datum und Uhrzeit	-	Uhrzeitquelle, Uhr, Zeitzone wählen, Uhrzeitformat, Datum, Datumsformat	»» Seite 82
Einheiten	-	Abstand, Geschwindigkeit, Temperatur, Menge, Verbrauch, CNG-Verbrauch, Stromverbrauch, Druck	-
Service	-	Fahrzeug-Identifizierungsnummer, Datum der nächsten SEAT-Inspektion, Datum des nächsten Ölwechsel-Service	»» Seite 85
Werkseinstellungen	Alle Einstellungen/Daten zurücksetzen	Alle Einstellungen zurücksetzen	-
	Einzelne Einstellungen/Daten zurücksetzen	Leuchten, Fahrerassistenz, Einparken und rangieren auf Werkseinstellungen zurücksetzen	-

Wenn das Prüfkästchen der Funktionstaste markiert ist , ist die Funktion aktiv.

Bei Drücken der Menütaste  wird automatisch das zuletzt aktivierte Menü aufgerufen.

Die in den Einstellungsmenüs vorgenommenen Änderungen werden nach Schließen der Menüs automatisch gespeichert.

Die Anzahl der verfügbaren Menüs und die Bezeichnung der verschiedenen Optionen sind von der Elektronik und der Ausstattung des Fahrzeugs abhängig.

Multifunktionslenkrad*

Sprachgesteuerte Bedienung des Audio-, Telefon- und Navigations-Systems



Abb. 82 Bedienelemente am Lenkrad

Das Lenkrad verfügt über Multifunktionsmodule, über die die Funktionen Audio, Telefon

und Radio-/Navigationssystem des Fahrzeugs bedient werden können, ohne dass man vom Verkehrsgeschehen abgelenkt wird.

Gilt für Fahrzeuge mit analogem Kombi-Instrument

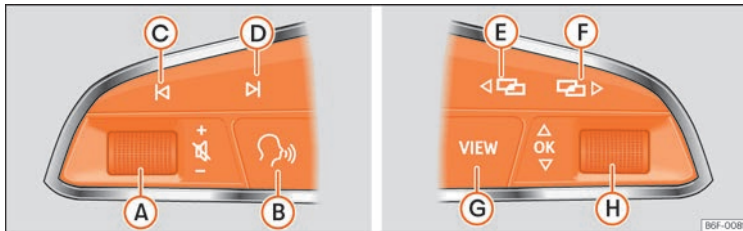
Taste	Radio	Media (außer AUX)	AUX	Telefon*	Navigation*
A Drehen	Lautstärke erhöhen/verringern.	Lautstärke erhöhen/verringern.	Lautstärke erhöhen/verringern.	Lautstärke erhöhen/verringern.	Ansagelautstärke erhöhen/verringern.
A Drücken	Stummschalten.	Stummschalten.	Stummschalten.	Eingehenden Anruf stummschalten.	Navigationsansage stummschalten
B ^{a)}	Sprachsteuerung einschalten/ausschalten. ^{b)} Diese Funktion kann von jedem Modus aus durchgeführt werden, außer bei einem aktiven Gespräch.				
C / D	Vorherigen/nächsten Sender suchen ^{c)} .	Kurz drücken: Wechsel zum vorherigen/nächsten Titel. Lang drücken: Schneller Rück-/Vorlauf ^{d)} .	Keine Funktion	– Kein aktives Gespräch: Radio-/Media-Funktion (außer AUX) – Aktives Gespräch: keine Funktion	Keine Funktion in den restlichen Modi (Navigation, Assistenten, Fahrzeugzustand, Fahrdaten).

Instrumente und Kontrollleuchten

Taste	Radio	Media (außer AUX)	AUX	Telefon*	Navigation*
E / F ^{a)}	Menüwechsel im Kombi-Instrument. Diese Funktion kann von jedem Modus aus durchgeführt werden (Audio, Media, Navigation, Assistenten, Fahrzeugstatus, Fahrdaten).				
G	Farbiges Kombi-Instrument: zum vorherigen Menü wechseln. Einfarbiges Kombi-Instrument: zur vorherigen Funktion wechseln.				
H Drehen	Farbiges Kombi-Instrument: verfügbare Senderliste (nur wenn sich das Kombi-Instrument im Audio-Menü befindet).	Farbiges Kombi-Instrument: nächster Titel (nur wenn sich das Kombi-Instrument im Audio-Menü befindet).	Keine Funktion	– Kein aktiver Anruf: Anrufliste. – Aktives Gespräch: Zugreifen auf die Liste mit Anrufoptionen (Anruf halten, auflegen, Mikrofon stummschalten, Nummer unterdrücken usw.).	– Aktive Route: Zugreifen auf Ansicht zum Stoppen der Zielführung. – Keine aktive Route: Liste der letzten Ziele.
H Drücken	Einstellung im Kombi-Instrument oder Bestätigung Menüpunkt des Kombi-Instruments je nach Menüpunkt				

^{a)} Je nach Fahrzeugausstattung.

^{b)} Diese Funktion kann von jedem Modus aus durchgeführt werden (Audio, Media, Navigation, Assistenten, Fahrzeugstatus, Fahrdaten).

^{c)} Dieser Vorgang kann immer beim Radiohören ausgeführt werden, der Audio-Radio-Modus ist nicht erforderlich.

^{d)} Dieser Vorgang kann immer beim Hören von Media ausgeführt werden, der Audio-Media-Modus ist nicht erforderlich.

Gilt für Fahrzeuge mit frei konfigurierbarem Kombi-Instrument (SEAT Digital Cockpit)

Taste	Radio	Media (außer AUX)	AUX	Telefon*	Navigation*
A Drehen	Lautstärke erhöhen/verringern.	Lautstärke erhöhen/verringern.	Lautstärke erhöhen/verringern.	Lautstärke erhöhen/verringern.	Ansagelautstärke erhöhen/verringern.
A Drücken	Stummschalten.	Stummschalten.	Stummschalten.	Eingehenden Anruf stummschalten.	Navigationsansage stummschalten.
B ^{a)}	Sprachsteuerung einschalten/ausschalten ^{b)} . Diese Funktion kann von jedem Modus aus durchgeführt werden, außer bei einem aktiven Gespräch.				

»

Bedienung

Taste	Radio	Media (außer AUX)	AUX	Telefon*	Navigation*
C / D	Vorherigen/nächsten Sender suchen ^{c1} .	<i>Kurz drücken:</i> Wechsel zum vorherigen/nächsten Titel. <i>Lang drücken:</i> Schneller Rück-/Vorlauf ^{d1} .	Keine Funktion	– <i>Kein aktives Gespräch:</i> Radio-/Media-Funktion (außer AUX) – <i>Aktives Gespräch:</i> keine Funktion	Keine Funktion in den restlichen Modi (Navigation, Assistenten, Fahrzeugzustand, Fahrdaten).
E / F ^{a1}	Menüwechsel im Kombi-Instrument. ^{b1}				
G	<i>Kurz drücken</i> ^{b1} : Ansichten wechseln Classic Info / Digital Maps / Halbkreisförmige Uhren <i>Lang drücken</i> ^{b1} : Zugriff auf die Konfigurationsansicht der „individuellen Profile“.				
H <i>Drehen</i>	Liste der verfügbaren Quellen (Audio/Media).	Liste der verfügbaren Quellen (Audio/Media).	Keine Funktion	– <i>Kein aktiver Anruf:</i> Anrufliste. – <i>Aktives Gespräch:</i> Zugreifen auf die Liste mit Anrufoptionen (Anruf halten, auflegen, Mikrofon stummschalten, Nummer unterdrücken usw.).	Wenn eine Karte am frei konfigurierbaren Kombi-Instrument vorhanden ist: Zoom in-out (mit und ohne aktive Route). Wenn keine Karte am frei konfigurierbaren Kombi-Instrument vorhanden ist: Karte vom Bildschirm des Infotainment-Systems zum frei konfigurierbaren Kombi-Instrument übertragen (mit und ohne aktive Route).
H <i>Drücken</i>	Keine Funktion	Keine Funktion	Keine Funktion	Keine Funktion	Automatischer Zoom/Manueller Zoom wenn die Karte im frei konfigurierbaren Kombi-Instrument ist.

^{a1} Je nach Fahrzeugausstattung.

^{b1} Diese Funktion kann von jedem Modus aus durchgeführt werden (Audio, Media, Navigation, Assistenten, Fahrzeugstatus, Fahrdaten).

^{c1} Dieser Vorgang kann immer beim Radiohören ausgeführt werden, der Audio-Radio-Modus ist nicht erforderlich.

^{d1} Dieser Vorgang kann immer beim Hören von Media ausgeführt werden, der Audio-Media-Modus ist nicht erforderlich.

Bedienung des Audio-, Telefon- und Navigations-Systems ohne Sprachsteuerung



Abb. 83 Bedienelemente am Lenkrad

Das Lenkrad verfügt über Multifunktionsmodule, über die die Funktionen Audio, Telefon

und Radio-/Navigationssystem des Fahrzeugs bedient werden können, ohne dass man vom Verkehrsgeschehen abgelenkt wird.

Taste	Radio	Media (außer AUX)	AUX	Telefon*	Navigation*
A Drehen	Lautstärke erhöhen/verringern.	Lautstärke erhöhen/verringern.	Lautstärke erhöhen/verringern.	Lautstärke erhöhen/verringern.	Ansagelautstärke erhöhen/verringern.
A Drücken	Stummschalten.	Stummschalten.	Stummschalten.	Eingehenden Anruf stummschalten.	Navigationsansage stummschalten.
B^{a)}	– <i>Eingehender Anruf</i> : annehmen (kurz drücken), ablehnen (lang drücken). – <i>Aktives Gespräch</i> : aktives Gespräch beenden (kurz drücken). – <i>Kein aktiver/ingehender Anruf</i> : Telefonmenü öffnen (kurz drücken), Wahlwiederholung des letzten aktiven Anrufs (lang drücken). Diese Funktionen können von jedem Modus aus durchgeführt werden (Audio, Media, Navigation, Assistenten, Fahrzeugstatus, Fahrdaten).				
C / D	Vorherigen/nächsten Sender suchen ^{b)} .	Kurz drücken: Wechsel zum vorherigen/nächsten Titel. Lang drücken: Schneller Rück-/Vorlauf ^{c)} .	Keine Funktion	– <i>Kein aktives Gespräch</i> : Radio-/Media-Funktion (außer AUX) – <i>Aktives Gespräch</i> : keine Funktion	Keine Funktion in den restlichen Modi (Navigation, Assistenten, Fahrzeugzustand, Fahrdaten). »

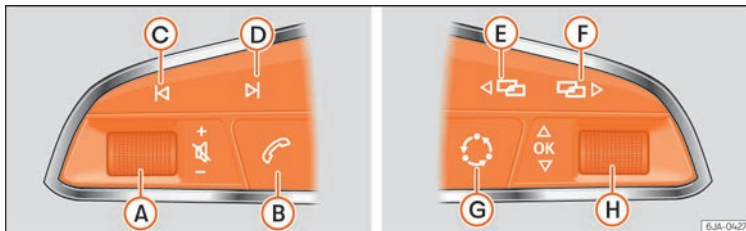
Bedienung

Taste	Radio	Media [außer AUX]	AUX	Telefon*	Navigation*
E / F ^{a)}	Menüwechsel im Kombi-Instrument. Diese Funktion kann von jedem Modus aus durchgeführt werden (Audio, Media, Navigation, Assistenten, Fahrzeugstatus, Fahrdaten).				
G	Audioquelle zyklisch wechseln: FM/AM – CD – SD – USB – AUX – BT Audio (nur wenn verfügbar). Diese Funktion kann von jedem Modus aus durchgeführt werden (Audio, Media, Navigation, Assistenten, Fahrzeugstatus, Fahrdaten).				
H <i>Drehen</i>	<i>Farbiges Kombi-Instrument:</i> verfügbare Senderliste (nur wenn sich das Kombi-Instrument im Audio-Menü befindet).	<i>Farbiges Kombi-Instrument:</i> nächster Titel (nur wenn sich das Kombi-Instrument im Audio-Menü befindet).	Keine Funktion	– <i>Kein aktiver Anruf:</i> Anrufliste. – <i>Aktives Gespräch:</i> Zugreifen auf die Liste mit Anrufoptionen (Anruf halten, auflegen, Mikrofon stummschalten, Nummer unterdrücken usw.).	– <i>Aktive Route:</i> Zugreifen auf Ansicht zum Stoppen der Zielführung. – <i>Keine aktive Route:</i> Liste der letzten Ziele.
H <i>Drücken</i>	Einstellung im Kombi-Instrument oder Bestätigung Menüpunkt des Kombi-Instruments je nach Menüpunkt				

^{a)} Je nach Fahrzeugausstattung.

^{b)} Dieser Vorgang kann immer beim Radiohören ausgeführt werden, der Audio-Radio-Modus ist nicht erforderlich.

^{c)} Dieser Vorgang kann immer beim Hören von Media ausgeführt werden, der Audio-Media-Modus ist nicht erforderlich.

Öffnen und schließen

Fahrzeugschlüsselsatz

Video zum Thema



Abb. 84 Öffnen und schließen

BKJ-0256

Fahrzeugschlüssel



Abb. 85 Tasten im Funkschlüssel.



Abb. 86 Fahrzeugschlüssel mit Alarmtaste.

Legende zu » Abb. 85, » Abb. 86

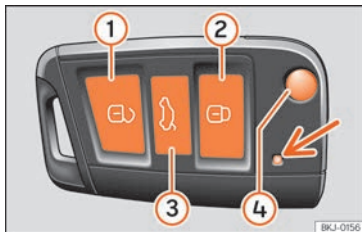
- ① Fahrzeug entriegeln
- ② Fahrzeug verriegeln
- ③ Nur die Gepäckraumklappe entriegeln. Taste drücken bis die Blinkleuchten am Fahrzeug kurz aufleuchten. Sie haben 2 Minuten Zeit, um die Klappe zu öffnen. Nach Ablauf dieser Zeit wird die Heckklappe wieder verriegelt. Zudem blinkt die Leuchte des Schlüssels.
- ④ Schlüsselbart heraus- und hereinklappen
- ⑤ Alarmtaste*. Nur im Notfall drücken! Nach Drücken der Taste ertönt die Fahrzeughupe und die Blinker leuchten kurz auf. Nach erneutem Drücken schaltet diese ab.

Mit dem Fahrzeugschlüssel lässt sich das Fahrzeug aus der Ferne ent- und verriegeln » Seite 102.

Der Sender mit der Batterie ist im Fahrzeugschlüssel untergebracht. Der Empfänger befindet sich im Innenraum des Fahrzeugs. Der Wirkungsbereich des Fahrzeugschlüssels beträgt bei voller Batterie einige Meter um das Fahrzeug herum.

Wenn sich das Fahrzeug mit dem Fahrzeugschlüssel nicht öffnen oder schließen lässt, muss der Fahrzeugschlüssel neu synchronisiert werden » Seite 101 oder die Batterie im Fahrzeugschlüssel gewechselt werden » Seite 101.

Es können mehrere Fahrzeugschlüssel verwendet werden.

Kontrollleuchte im Fahrzeugschlüssel

Durch kurzes Drücken der Taste auf dem Fahrzeugschlüssel blinkt die Kontrollleuchte » Abb. 85 (Pfeil) einmal kurz, durch Drücken eines längeren Zeitraums blinkt diese mehrere Male, z. B. beim Komfortöffnen.

Wenn die Kontrollleuchte des Fahrzeugschlüssels beim Drücken der Taste nicht leuchtet, muss die Schlüsselbatterie gewechselt werden » Seite 101.

Ersatzschlüssel

Für die Beschaffung eines Ersatzschlüssels oder weiterer Fahrzeugschlüssel ist die Fahrzeugnummer des Fahrzeugs notwendig. »

Jeder neue Fahrzeugschlüssel muss einen Mikrochip enthalten und mit den Daten der elektronischen Wegfahrsicherung des Fahrzeugs codiert werden. Ein Fahrzeugschlüssel funktioniert nicht, wenn er keinen Mikrochip enthält, oder einen Mikrochip enthält, der nicht codiert ist. Das gilt auch für Fahrzeugschlüssel, die passend gefräst sind.

Neue Fahrzeugschlüssel oder Ersatzschlüssel sind beim SEAT-Betrieb oder bei Fachbetrieben und autorisierten Schlüsseldiensten erhältlich, die qualifiziert sind, diese Fahrzeugschlüssel herzustellen.

Neue Fahrzeugschlüssel und Ersatzschlüssel müssen vor der Benutzung synchronisiert werden »» Seite 101.

ACHTUNG

- Lassen Sie Kinder oder hilfsbedürftige Personen nicht allein im Fahrzeug, da diese nicht in der Lage sind, das Fahrzeug selbstständig zu verlassen oder sich im Notfall selbst zu helfen.
- Ein unbeaufsichtigtes Benutzen des Fahrzeugschlüssels durch Dritte kann dazu führen, dass der Motor gestartet wird oder elektrische Ausstattungen (z.B. elektrische Fensterheber) betätigt werden – Unfallgefahr! Die Fahrzeugtüren können mit dem Funkschlüssel verriegelt werden, so dass in einer Notsituation die Hilfe erschwert wird.
- Lassen Sie niemals einen zum Fahrzeug gehörenden Schlüssel im Fahrzeug zurück.

Eine von Ihnen nicht erlaubte Nutzung des Fahrzeugs durch Dritte könnte das Fahrzeug beschädigen, oder Ihr Fahrzeug könnte gestohlen werden. Nehmen Sie deshalb in jedem Fall den Schlüssel mit, wann immer Sie das Fahrzeug verlassen.

- Ziehen Sie niemals den Schlüssel aus dem Zündschloss, solange das Fahrzeug in Bewegung ist. Die Lenksperre könnte sonst plötzlich einrasten und Sie wären nicht mehr in der Lage, das Fahrzeug zu lenken.

VORSICHT

Jeder Fahrzeugschlüssel enthält elektronische Bauteile. Schützen Sie diese vor Beschädigungen, Stößen und Feuchtigkeit.

Hinweis

- Tasten im Fahrzeugschlüssel nur drücken, wenn die entsprechende Funktion tatsächlich benötigt wird. Durch unnötiges Drücken der Taste kann sich das Fahrzeug versehentlich entsperren und der Alarm ausgelöst werden. Dies gilt auch wenn man denkt, dass man sich außerhalb des Wirkungsbereichs befindet.
- Die Fahrzeugschlüsselfunktion kann vorübergehend durch Überschneiden mit Sendern in Fahrzeugnähe beeinträchtigt sein, die im selben Frequenzbereich arbeiten, zum Beispiel Radiosender oder Mobiltelefone.

• Hindernisse zwischen Fahrzeugschlüssel und Fahrzeug, schlechte Wetterbedingungen sowie der fortschreitende Verbrauch des Akkus verringern die Reichweite der Fernbedienung.

- Wenn die Tasten im Fahrzeugschlüssel oder eine der Zentralverriegelungstasten »» Seite 104 innerhalb kurzer Zeit mehrfach hintereinander betätigt werden, schaltet sich die Zentralverriegelung kurzzeitig ab, um sich vor Überlastung zu schützen. Das Fahrzeug ist dann entriegelt. Bei Bedarf sperren.
- Weitere Funkschlüssel sind beim Fachbetrieb erhältlich und müssen dort an das Schließsystem angepasst werden.
- Es können maximal fünf Funkschlüssel verwendet werden.

Batterie wechseln



Abb. 87 Fahrzeugschlüssel: Deckel des Batteriefachs öffnen.



Abb. 88 Fahrzeugschlüssel: Batterie herausnehmen.

SEAT empfiehlt, den Batteriewechsel von einem Fachbetrieb durchführen zu lassen.

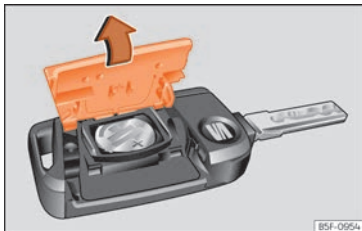
Die Batterie befindet sich auf der Rückseite des Fahrzeugschlüssels unter einer Abdeckung.

Batterie ersetzen

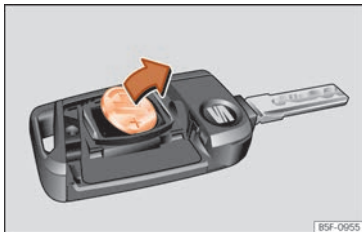
- Schlüsselbart des Fahrzeugschlüssels herausklappen »» Seite 99.
- Abdeckung auf der Rückseite des Fahrzeugschlüssels »» **Abb. 87** in Pfeilrichtung abnehmen »» ⚠.
- Batterie mit einem geeigneten dünnen Gegenstand aus dem Batteriefach heraushebeln »» **Abb. 88**.
- Neue Batterie wie gezeigt ansetzen »» **Abb. 88** und entgegen der Pfeilrichtung in das Batteriefach drücken »» ⚠.
- Abdeckung wie gezeigt ansetzen »» **Abb. 87** und entgegen der Pfeilrichtung auf das Fahrzeugschlüsselgehäuse drücken, bis sie einrastet.

⚠ VORSICHT

- Ein sachgemäß durchgeführter Batteriewechsel kann den Fahrzeugschlüssel beschädigen.
- Ungeeignete Batterien können den Fahrzeugschlüssel beschädigen. Entladene Batterien nur durch neue Batterien gleicher Spannung, gleicher Baugröße und Spezifikation ersetzen.
- Beim Einbau der Batterie auf die richtige Polarität achten.

Umwelthinweis

Entladene Batterien umweltgerecht entsorgen.

Fahrzeugschlüssel synchronisieren

Wenn die Taste  häufig außerhalb des Wirkungsbereichs gedrückt wird, lässt sich das Fahrzeug möglicherweise nicht mehr mit dem Fahrzeugschlüssel ent- oder verriegeln. In diesem Fall muss der Fahrzeugschlüssel wie folgt neu synchronisiert werden:

Bei entriegeltem Fahrzeug:

- Taste  im Fahrzeugschlüssel drücken.
- Anschließend Fahrzeug **innerhalb einer Minute** mit dem Schlüsselbart verriegeln. Ggf. Abdeckkappe vom Türgriff der Fahrertür entfernen »» Seite 112.

Bei verriegeltem Fahrzeug:

- Taste  im Fahrzeugschlüssel drücken.
- Anschließend Fahrzeug **innerhalb einer Minute** mit dem Schlüsselbart verriegeln. Ggf. Abdeckkappe vom Türgriff der Fahrertür entfernen »» Seite 112.

Zentralverriegelung

Einleitung zum Thema

Die Zentralverriegelung funktioniert nur dann ordnungsgemäß, wenn alle Türen und die Heckklappe vollständig geschlossen sind. Bei geöffneter Fahrertür kann mit dem Fahrzeugschlüssel das Fahrzeug *nicht* verriegelt werden.

Fahrzeuge, die mit dem Schließ- und Startsystem Keyless Access ausgestattet sind, können nur bei abgeschalteter Zündung und geschlossener Fahrertür verriegelt werden.

Längere Standzeiten eines entriegelten Fahrzeuges (z.B. in der eigenen Garage) können dazu führen, dass sich die Fahrzeugbatterie entlädt und der Motor nicht mehr starten lässt.

ACHTUNG

Eine unsachgemäße Benutzung der Zentralverriegelung kann schwere Verletzungen verursachen.

- Die Zentralverriegelung verriegelt alle Türen. Ein von innen verriegeltes Fahrzeug kann ein unbeabsichtigtes Öffnen der Türen und Eindringen von unbefugten Personen verhindern. Im Notfall oder bei einem Unfall erschweren verriegelte Türen jedoch den Helfern den Zugang in den Fahrzeuginnenraum, um den Personen zu helfen.

- **Niemals Kinder oder hilfsbedürftige Personen im Fahrzeug zurücklassen. Mit der Zentralverriegelungstaste können alle Türen von innen verriegelt werden. Das kann dazu führen, dass sich diese Personen im Fahrzeug einschließen. Eingeschlossene Personen können sehr hohen oder sehr niedrigen Temperaturen ausgesetzt werden.**

- **Je nach Jahreszeit können in einem geschlossenen Fahrzeug sehr hohe oder niedrige Temperaturen entstehen, die vor allem bei Kleinkindern ernsthafte Verletzungen und Erkrankungen hervorrufen oder zum Tode führen können.**

- **Niemals Personen in einem verriegelten Fahrzeug zurücklassen. Diese Personen könnten in einem Notfall nicht in der Lage sein, das Fahrzeug selbstständig zu verlassen oder sich selbst zu helfen.**

Beschreibung

Die Zentralverriegelung ermöglicht ein zentrales Ent- und Verriegeln aller Türen, der Heckklappe und der Tankklappe:

- Von außen mit dem Fahrzeugschlüssel »» Seite 104.
- Von außen mit dem Keyless Access-System »» Seite 105,
- Von innen mit der Zentralverriegelungstaste »» Seite 104.

Zur Verbesserung der Sicherheitszustände Ihres Fahrzeugs stehen Ihnen verschiedene Systeme zur Verfügung:

- Sicherheitssystem „Safe“ »» Seite 108
- Automatische Verriegelung zum Schutz gegen ungewolltes Öffnen
- Selektives Entriegelungssystem
- Geschwindigkeitsabhängige Verriegelung und automatische Entriegelung (Auto Lock)
- Sicherheitsentriegelung

Automatische Verriegelung zum Schutz gegen ungewolltes Öffnen

Hierbei handelt es sich um ein Diebstahlsicherungssystem, um zu vermeiden, dass das Fahrzeug unbeabsichtigt offen bleibt. Wenn das Fahrzeug entriegelt und innerhalb von 30 Sekunden weder eine der Türen noch die Heckklappe geöffnet wird, wird das Fahrzeug automatisch wieder verriegelt.

Seitenselektive Türentriegelung

Beim Zuschließen werden die Türen und die Gepäckraumklappe verriegelt. Auf Wunsch können Sie beim Öffnen der Tür *nur* die Fahrertür oder aber alle Fahrzeugtüren entriegeln. Nehmen Sie die entsprechende Einstellung im System Easy Connect* vor »» Seite 103.

Automatische Verriegelung (Auto Lock)*

Die Funktion Auto Lock verriegelt ab einer Geschwindigkeit von etwa 15 km/h (9 mph) die Türen und die Gepäckraumklappe.

Das Fahrzeug wird wieder entriegelt, wenn der Zündschlüssel abgezogen wird. Darüber hinaus kann das Fahrzeug entriegelt werden, wenn die Öffnungsfunktion im Zentralverriegelungsschalter oder einer der Türöffnungshebel betätigt wird.

Außerdem werden bei einem Unfall mit Airbag-Auslösung die Türen automatisch entriegelt, um Helfern den Zugang in das Fahrzeug zu ermöglichen.

Blinklichter

Beim Entriegeln blinken die Blinkleuchten zweimal auf, beim Verriegeln einmal.

Wenn diese nicht blinken, bedeutet dies, dass eine Tür oder der Kofferraum oder die Motorhaube nicht geschlossen sind.

Unbeabsichtigtes Aussperren

In den folgenden Fällen wird verhindert, dass, wenn Sie den Schlüssel im Fahrzeug gelassen haben, dass dieses sich schließt:

- Beim Verriegeln mit dem Zentralverriegelungsschalter wird bei geöffneter Fahrertür das Fahrzeug nicht verriegelt »» Seite 104.

Verriegeln Sie Ihr Fahrzeug mit dem Funkschlüssel erst dann, wenn alle Türen und die Gepäckraumklappe geschlossen sind. Sie vermeiden dadurch ein unbeabsichtigtes Aussperren.

Hinweis

- Lassen Sie niemals Wertgegenstände unbeaufsichtigt im Fahrzeug liegen. Auch ein verschlossenes Fahrzeug ist kein Tresor!
- Falls die LED in der Brüstung der Fahrertür nach dem Verriegeln etwa 30 Sekunden leuchtet, liegt eine Funktionsstörung der Zentralverriegelung oder der Diebstahl-Warnanlage* vor. Lassen Sie die Störung von einem SEAT-Betrieb bzw. Fachbetrieb beheben.
- Die Innenraumüberwachung der Diebstahl-Warnanlage* funktioniert nur dann einwandfrei, wenn die Fenster und das Dach* geschlossen sind.

Einstellungen der Zentralverriegelung

Mit dem Easy Connect*-System können die Einstellungen der Zentralverriegelung vorgenommen werden.

Türen entriegeln

- Wählen Sie: Taste **CAR** /  > **SETUP** > **Öffnen und Schließen** > **Zentralverriegelung** > **Entriegeln der Türen**.

Sie können bestimmen, ob sich beim Entriegeln **alle** oder nur die **Beifahrertür** entriegeln. Bei allen Optionen wird auch die Tankklappe entriegelt.

Wenn bei Einstellung **Fahrer** die Taste  des Funkschlüssels einmal gedrückt wird, entriegelt sich nur die Fahrertür. Wenn diese Taste zweimal gedrückt wird, entriegeln sich auch die restlichen Türen und die Heckklappe.

Wenn Sie die Taste  drücken, wird das gesamte Fahrzeug verriegelt. Gleichzeitig ertönt ein Bestätigungston*.

Von außen entriegeln und verriegeln



Abb. 89 Funkschlüssel: Tasten.

- Verriegeln: drücken Sie die Taste **»» Abb. 89.**
- Fahrzeug verriegeln ohne Sicherheitssystem „Safe“: drücken Sie die Taste innerhalb von 2 Sekunden ein zweites Mal.
- Entriegeln: drücken Sie die Taste .
- Heckklappe entriegeln: drücken Sie die Taste mindestens 1 Sekunde lang.

Wenn sich das Fahrzeug entriegelt und keine Tür oder Heckklappe innerhalb von 30 Sekunden geöffnet wird, verriegelt sich das Fahrzeug automatisch wieder. Diese Funktion verhindert ein unbeabsichtigtes dauerhaftes Entriegeln des Fahrzeugs. Dies gilt nicht, wenn Sie die Taste mindestens 1 Sekunde lang gedrückt halten.

Selektives Entriegelungssystem

Die selektive Entriegelung bietet die Möglichkeit, nur die Fahrertür und die Tankklappe zu entriegeln. Das übrige Fahrzeug bleibt verriegelt.

Fahrertür und Tankklappe entriegeln:

- Drücken Sie *einmal* die Taste des Funkschlüssels oder drehen Sie den Schlüssel *einmal* in Öffnungsrichtung.

Alle Türen, die Gepäckraumklappe und die Tankklappe entriegeln:

- Drücken Sie innerhalb von 5 Sekunden *zweimal* die Taste des Funkschlüssels oder drehen Sie den Schlüssel innerhalb von 5 Sekunden *zweimal* in Öffnungsrichtung.

Auch beim Aufschließen nur der Fahrertür werden das Sicherheitssystem Safe* und die Diebstahl-Warnanlage* sofort deaktiviert.

Bei Fahrzeugen mit Easy Connect* können Sie die Sicherheits-Zentralverriegelung direkt einstellen **»» Seite 103.**

ACHTUNG

Beachten Sie die Sicherheitshinweise **»» in Sicherheitssystem „Safe“ auf Seite 109.**

Hinweis

- **Betätigen Sie den Funkschlüssel nur, wenn sich das Fahrzeug in Sichtweite befindet.**
- **Weitere Funktionen des Funkschlüssels **»»** Seite 115, Komfortöffnen und -schließen.**

Von innen entriegeln und verriegeln



Abb. 90 Mittelkonsole: Zentralverriegelungsschalter.

- Verriegeln: drücken Sie die Taste **»» Abb. 90.**
- Entriegeln: Drücken Sie noch einmal die Taste **»» Abb. 90.**

Wenn Ihr Fahrzeug mit dem Zentralverriegelungsschalter verriegelt wird, gilt Folgendes:

- Ein Öffnen der Türen und der Gepäckraumklappe von *außen* ist nicht möglich (Sicherheit z. B. beim Ampelstopp).
- Die LED im Zentralverriegelungsschalter leuchtet, wenn alle Türen geschlossen und verriegelt sind.
- Sie können die Türen von innen einzeln öffnen, indem Sie den Türöffnungshebel ziehen.
- Bei einem Unfall mit Airbag-Auslösung werden die von innen verriegelten Türen automatisch entriegelt, um Helfern den Zugang in das Fahrzeug zu ermöglichen.

⚠️ ACHTUNG

- Der Zentralverriegelungstaster funktioniert auch bei ausgeschalteter Zündung, außer wenn das Sicherheitssystem „safe“ aktiviert ist.
- Bei von außen verriegeltem Fahrzeug mit eingeschaltetem Sicherheitssystem ist der Zentralverriegelungstaster außer Funktion.
- Verriegelte Türen erschweren Helfern im Notfall in das Fahrzeuginnere zu gelangen. Lassen Sie keine Person, vor allem keine Kinder, im Fahrzeug zurück.

ℹ️ Hinweis

Ihr Fahrzeug wird bei einer Geschwindigkeit von 15 km/h (9 mph) automatisch verriegelt (Auto Lock) »» Seite 102. Mit der Taste  im Zentralverriegelungsschalter können Sie das Fahrzeug wieder entriegeln.

Video Keyless Access



BJK-0097

Abb. 91 Komfort



BJK-0098

Abb. 92 Technologie

Fahrzeug entriegeln und verriegeln mit Keyless Access*

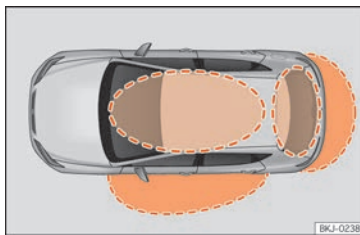

BJK-0238

Abb. 93 Keyless Access: Näherungsbereiche.

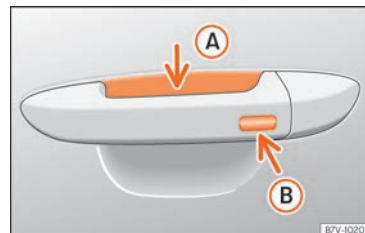

87V-1020

Abb. 94 Türgriff: Sensorflächen

»» Abb. 94

- Ⓐ Sensorfläche zur Entriegelung auf der Innenseite des Türgriffs.
- Ⓑ Sensorfläche zur Verriegelung auf der Außenseite des Türgriffs.

Je nach Ausstattung kann das Fahrzeug über das Keyless Access-System verfügen.

Keyless Access ist ein schlüsselloses Start- und Schließsystem, mit dem das Fahrzeug ohne aktive Fahrzeugschlüsselbenutzung ent- bzw. verriegelt werden kann. Dazu müssen sich lediglich ein gültiger Fahrzeugschlüssel im Erkennungsbereich für den Zugang zum Fahrzeug befinden »» Abb. 93 und eine der Sensoren an den Türgriffen berührt werden »» Abb. 94 »» Ⓛ.

Das Fahrzeug kann nur über die Fahrertür entriegelt und verriegelt werden. Der Funk Schlüssel darf sich hierbei höchstens ca. 1,5 m entfernt vom Türgriff befinden.

Dabei ist es unerheblich, ob sich der Funk-schlüssel z. B. in Ihrer Jackentasche befindet.

Ein erneutes Öffnen der Tür ist direkt nach dem Schließvorgang für kurze Zeit nicht möglich. Dadurch haben Sie die Möglichkeit, sich über den richtigen Verschluss der Türen zu vergewissern.

Sie können wahlweise entweder *nur* die entsprechende Tür oder das gesamte Fahrzeug entriegeln. Die erforderlichen Einstellungen können Sie in Fahrzeugen mit Fahrerinformationssystem vornehmen »» Seite 91»» Seite 78.

Allgemeine Informationen

Befindet sich ein gültiger Schlüssel in einem der Funktionsbereiche »» Abb. 93, erteilt das Schließ- und Startsystem Keyless Access diesem Schlüssel eine Zugangsberechtigung, sobald eine der Sensorflächen an den Vordertürgriffen betätigt wird.

Anschließend sind folgende Funktionen ohne aktive Fahrzeugschlüsselbenutzung möglich:

- **Keyless-Entry:** Entriegelung des Fahrzeugs über den Griff an der Fahrertür oder über den *Softtouch*/Haltegriff der Heckklappe.
- **Keyless-Exit:** Verriegelung des Fahrzeugs über den Sensor im Griff der Fahrertür.
- **Press & Drive:** Schlüsselloser Motorstart mit Starterknopf »» Seite 232.

Die Zentralverriegelung und das Schließsystem funktionieren wie bei dem *normalen* Ent- und Verriegelungssystem. Nur die Bedienungselemente sind andere.

Das Entriegeln des Fahrzeugs wird durch *zweimaliges* Blinken, das Verriegeln durch *einmaliges* Blinken aller Blinkleuchten angezeigt.

Wird das Fahrzeug verriegelt und anschließend alle Türen und die Heckklappe geschlossen, und befindet sich der zuletzt verwendete Schlüssel im Inneren und kein Schlüssel außerhalb des Fahrzeugs, wird das Fahrzeug **nicht sofort** verriegelt. Alle Blinker des Fahrzeugs blinken *vier mal*. Wenn keine der Türen noch die Heckklappe geöffnet wird, verriegelt sich das Fahrzeug nach einigen Sekunden.

Wenn das Fahrzeug entriegelt und keine Tür oder die Heckklappe geöffnet wird, verriegelt sich das Fahrzeug nach einigen Sekunden wieder.

Türen entriegeln und öffnen (Keyless-Entry)

- Umfassen Sie den Fahrertürgriff. Dabei wird die Sensorfläche »» Abb. 94 (A) (Pfeil) im Türgriff berührt und das Fahrzeug entriegelt sich.
- Öffnen Sie die Tür.

Bei Fahrzeugen mit selektiver Entriegelung oder Infotainment-System-Konfiguration wer-

den durch zweimaliges Umfassen des Türgriffs alle Türen entriegelt.

Fahrzeuge ohne „Safe“-Sicherheitssystem: Türen schließen und verriegeln (Keyless-Exit)

- Schalten Sie die Zündung aus.
- Fahrertür schließen.
- Berühren Sie *einmal* den Verriegelungssensor »» Abb. 94 (B) (Pfeil) am Griff der Fahrertür. Die Tür, an welcher der Griff betätigt wird, muss geschlossen sein.

Fahrzeuge mit „Safe“-Sicherheitssystem: Türen schließen und verriegeln (Keyless-Exit)

- Schalten Sie die Zündung aus.
- Fahrertür schließen.
- Berühren Sie *einmal* die Sensorfläche »» Abb. 94 (B) (Pfeil) am Griff der Fahrertür. Das Fahrzeug ist mit der „Safe“ »» Seite 108-Sicherheitssystem verriegelt. Die Tür, an welcher der Griff betätigt wird, muss geschlossen sein.
- Berühren Sie *zweimal* die Sensorfläche »» Abb. 94 (B) (Pfeil) am Griff der Fahrertür, um das Fahrzeug zu verriegeln, ohne das Sicherheitssystem „Safe“ zu aktivieren »» Seite 108.

Heckklappe entriegeln und verriegeln

Wenn sich ein gültiger Fahrzeugschlüssel in der Nähe »» **Abb. 93** der Heckklappe befindet, entriegelt die Heckklappe beim Öffnen des verriegelten Fahrzeugs automatisch.

Heckklappe wie *normale* Heckklappe öffnen oder schließen.

Heckklappe verriegelt automatisch nach dem Schließen. Ist das Fahrzeug vollständig entriegelt, verriegelt sich die Heckklappe **nicht** automatisch, wenn sie geschlossen wird.

Was passiert, wenn das Fahrzeug mit einem zweiten Schlüssel verriegelt wird

Wenn sich ein Fahrzeugschlüssel im Fahrzeuginnenraum befindet und das Fahrzeug von außen mit einem zweiten Fahrzeugschlüssel verriegelt wird, blockiert sich der Schlüssel, der sich im Fahrzeuginnenraum befindet und kann nicht mehr zum Starten des Motors benutzt werden »» **Seite 232**. Um den Motorstart zu ermöglichen, muss die Taste  des sich im Fahrzeuginnenraum befindlichen Schlüssels gedrückt werden.

Automatisches Abschalten der Sensoren

Wird das Fahrzeug über einen längeren Zeitraum weder ent- noch verriegelt, schalten sich die Näherungssensoren an den Türen automatisch ab.

Werden bei einem verriegelten Fahrzeug die Sensorflächen der Türgriffe ungewöhnlich oft berührt (beispielsweise durch Äste oder Sträucher), schalten sich alle Näherungssensoren für einen bestimmten Zeitraum ab.

Die Sensoren sind wieder aktiv:

- wenn eine gewisse Zeit verstrichen ist.
- **ODER:** wenn das Fahrzeug mit der Taste  des Schlüssels entriegelt wird.
- **ODER:** wenn die Heckklappe geöffnet wird.
- **ODER:** Wenn das Fahrzeug von Hand mit dem Schlüssel entriegelt wird.

Funktion zur vorübergehenden Abschaltung des Keyless Access*

Die Entriegelung des Fahrzeugs mit Keyless Access (schlüsselloser Zugang) kann für einen Verriegelungs- und Entriegelungszyklus deaktiviert werden.

- Bringen Sie den Wählhebel in Stellung **P** (bei Automatikgetriebe), da sich das Fahrzeug sonst nicht verriegeln lässt.
- Schließen Sie die Tür.
- Berühren Sie die Schließaste  auf dem Funkschlüssel und berühren Sie einmal innerhalb von 5 Sekunden die Verriegelungssensorfläche am Fahrertürgriff »» **Abb. 94** **(B)**. Greifen Sie nicht am Türgriff, da sich das Fahrzeug sonst nicht verriegelt. Die Deaktivierung

kann auch erfolgen, wenn das Fahrzeug über Fahrertürschloss verriegelt wird.

- Um zu prüfen, ob die Funktion deaktiviert wurde, mindestens 10 Sekunden warten, dann den Türgriff umfassen und daran ziehen. Die Tür sollte nicht aufgehen.

Das Fahrzeug kann das nächste Mal nur mit dem Funkschlüssel oder über den Schließzylinder entriegelt werden. Nach der nächsten Verriegelung/Entriegelung ist der schlüssellose Zugang (Keyless Access) wieder aktiv.

Komfortfunktionen

Um mit der **Komfortfunktion** alle elektrischen Seitenfenster und das Glasdach zu schließen, legen Sie einige Sekunden einen Finger auf den Verriegelungssensorfläche »» **Abb. 94** **(B)** (Pfeil) am Türgriff, bis die Seitenfenster und das Dach geschlossen sind.

Die **Entriegelung der Türen** mittels Berührung der Sensorfläche am Türgriff erfolgt entsprechend den im Infotainment-System mit der Taste **CAR /  > SETUP > Öffnen und Schließen** aktivierten Einstellungen.

VORSICHT

Die Sensoren der Türgriffe können durch einen Wasser- oder Hochdruckdampfstrahl aktiviert werden, sofern sich ein gültiger

»

Schlüssel in der Nähe befindet. Ist mindestens eines der elektrisch betriebenen Seitenfenster geöffnet und wird die Sensorfläche » Abb. 94  (Pfeil) an einem der Türgriffe permanent aktiviert, schließen sich alle Fenster.

Hinweis

- Bei schwacher oder entladener Fahrzeugbatterie bzw. Batterie im Fahrzeugschlüssel kann das Fahrzeug möglicherweise nicht über das Keyless Access System ent- oder verriegelt werden. Das Fahrzeug kann manuell ent- oder verriegelt werden » Seite 112.
- Um die korrekte Verriegelung des Fahrzeugs kontrollieren zu können, wird die Entriegelungsfunktion für ca. 2 Sekunden entriegelt.
- Wenn am Bildschirm des Kombi-Instruments die Meldung **Keyless-System defekt** angezeigt wird, können Funktionsstörungen im Keyless Access-System auftreten. Fachbetrieb aufsuchen. SEAT empfiehlt dazu einen SEAT-Händler aufzusuchen.
- Je nach im Infotainment-System eingestellter Funktion für die Außenspiegel klappen diese aus und die Orientierungsbeleuchtung wird eingeschaltet, wenn das Fahrzeug über die Sensorfläche am Fahrer-

und Beifahrertürgriff entriegelt wird » Seite 130.

- Wenn sich kein gültiger Schlüssel im Fahrzeug befindet bzw. das System diesen nicht erfasst, erscheint ein entsprechender Hinweis im Display des Kombi-Instruments. Dies wäre möglich, wenn ein anderes Funk-signal Interferenzen mit dem Schlüsselsignal verursacht, (z.B. ein Bauteil für mobile Geräte) oder wenn der Schlüssel durch einen Gegenstand verdeckt ist (z.B. einen Aluminium-Koffer).
- Die Funktion der Sensoren an den Türgriffen kann durch eine starke Verschmutzung der Sensoren, z. B. durch eine Salzschrift, beeinträchtigt werden. In diesem Fall muss das Fahrzeug gereinigt werden.
- Bei Fahrzeugen mit Automatikgetriebe kann das Fahrzeug nur verriegelt werden, wenn sich der Wählhebel in der Stellung P befindet.
- Um die Sicherheit Ihres Fahrzeugs zu verbessern, ist die Funkfernbedienung des Systems mit einem Positionssensor ausgestattet. Falls die Funkfernbedienung während eines bestimmten Zeitintervalls keine Bewegung erkennt, wird das System verstehen, dass das Fahrzeug nicht geöffnet werden soll (z. B. auf dem Tisch während der Nacht), so dass es deaktiviert wird.

Sicherheitssystem „Safe“¹⁾

Wenn das Fahrzeug verriegelt ist, setzt das Sicherheitssystem „Safe“ die Türgriffe außer Betrieb und erschwert Unbefugten den Zugang. Die Türen lassen sich von innen nicht mehr öffnen » .

In Abhängigkeit von der Fahrzeugausstattung kann bei Ausschalten der Zündung im Kombi-Instrument angezeigt werden, dass das „Safe“-Sicherheitssystem aktiviert ist.

Fahrzeug verriegeln und Sicherheitssystem „Safe“ aktivieren

- Drücken Sie *einmal* die Sperrtaste  des Fahrzeugschlüssels.

Fahrzeug verriegeln, ohne das „Safe“-System zu aktivieren

- Drücken Sie *zweimal* hintereinander die Sperrtaste  des Fahrzeugschlüssels.
- *Bei Fahrzeugen mit dem schlüssellosen Schließ- und Startsystem:* Berühren Sie *zweimal* die Sensorfläche auf der Außenseite des Türgriffs.

¹⁾ Markt- und versionsabhängig.

Wenn das „Safe“-Sicherheitssystem deaktiviert ist, gilt Folgendes:

- Das Fahrzeug kann von innen mit dem Türöffnungshebel entriegelt und geöffnet werden.
- Die Diebstahlwarnanlage ist aktiv.
- Die Innenraumüberwachung und der Abschleppschutz sind deaktiviert.

Zustand der „Safesicherung“

In der Fahrertür befindet sich eine Kontrollleuchte, die von außen durch die Fensterscheibe sichtbar ist und die den Zustand der „Safesicherung“ anzeigt.

Die Aktivierung der „Safesicherung“ wird durch Aufblinken der Kontrollleuchte angezeigt. Diese Kontrollleuchte blinkt bei allen Fahrzeugen mit oder ohne Alarmanlage, bis das Fahrzeug entriegelt wird.

- *Aktivierte „Safe“-Sicherung mit oder ohne Alarmanlage:* Die Kontrollleuchte blinkt dauerhaft.
- *Deaktivierte „Safe“-Sicherung ohne Alarmanlage:* Die Kontrollleuchte leuchtet nicht.
- *Deaktivierte „Safe“-Sicherung mit Alarmanlage:* Die Kontrollleuchte leuchtet nicht.

ACHTUNG

Bei von außen abgeschlossenem Fahrzeug mit eingeschaltetem Sicherheitssystem „Safe“* dürfen keine Personen - vor allem

keine Kinder - im Fahrzeug zurückbleiben, weil sich die Türen und Fenster von innen nicht mehr öffnen lassen. Verriegelte Türen erschweren Helfern im Notfall in das Fahrzeuginnere zu gelangen.

Diebstahlwarnanlage*

Beschreibung

Mithilfe der Diebstahlwarnanlage werden Einbruchversuche und der Diebstahl des Fahrzeugs erschwert. Hierfür löst die Anlage bei unbefugtem Eindringen in das Fahrzeug akustische und optische Warnsignale aus.

Die Diebstahlwarnanlage wird beim Verriegeln des Fahrzeugs mit dem Fahrzeugschlüssel automatisch aktiviert. Die Anlage ist danach sofort funktionsbereit. Das Einschalten der Alarmanlage und der Safesicherung (Doppelverriegelung) werden durch Blinken der in der Fahrertür befindlichen Kontrollleuchte und der Blinkleuchten angezeigt.

Ist eine Tür oder die Heckklappe beim Einschalten der Diebstahlwarnanlage geöffnet, so gehört sie nicht zu den Schutzzonen des Fahrzeugs. Wird die Tür oder die Heckklappe später geschlossen, so gehört sie automatisch zu den Schutzzonen des Fahrzeugs, und der optische Hinweis der Blinker wird ausgeführt, wenn die Türen verriegelt werden.

- Die Blinker blinken beim Entriegeln und beim Abschalten der Diebstahlwarnanlage zweimal auf.
- Die Blinker blinken beim Verriegeln und beim Einschalten der Diebstahlwarnanlage einmal auf.

Wann wird der Alarm ausgelöst?

Der Diebstahlalarm gibt 30 Sekunden lang akustische und Leuchtsignale aus (Blinker), die bis zu 10 Mal wiederholt werden, wenn bei einem verriegelten Fahrzeug versucht wird, die folgenden Handlungen ohne Berechtigung durchzuführen:

- Öffnen einer mit dem Fahrzeugschlüssel mechanisch entriegelten Tür ohne Einschalten der Zündung innerhalb von etwa 15 Sekunden (in bestimmten Ländern, wie zum Beispiel Holland, entfällt die Wartezeit von 15 Sekunden und die Diebstahlwarnanlage wird sofort beim Öffnen der Tür ausgelöst).
- Öffnen einer Tür.
- Motorraumklappe öffnen
- Öffnen der Heckklappe.
- Einschalten der Zündung mit einem ungültigen Fahrzeugschlüssel.
- Unsachgemäße Manipulation des Alarms.
- Abschalten der Fahrzeugbatterie.
- Bewegung im Fahrzeug (bei Fahrzeugen mit Innenraumüberwachung »» Seite 110).

»

- Abschleppen des Fahrzeugs (bei Fahrzeugen mit Abschleppschutz »» Seite 110).
- Anheben des Fahrzeugs (bei Fahrzeugen mit Abschleppschutz »» Seite 110)
- Transportieren des Fahrzeugs auf einer Autofähre oder Eisenbahn (bei Fahrzeugen mit Abschleppschutz oder Innenraumüberwachung »» Seite 110).
- Abkoppeln eines an die Diebstahlwarnanlage angeschlossenen Anhängers.

Alarm ausschalten

- Entriegeln Sie das Fahrzeug über die Entriegelungstaste  des Fahrzeugschlüssels.
- **ODER:** Schalten Sie die Zündung mit einem gültigen Fahrzeugschlüssel ein.

Wenn die Fahrertür mit dem Fahrzeugschlüssel mechanisch entriegelt wird, stehen 15 Sekunden zur Verfügung, um den Schlüssel in das Zündschloss einzustecken und um die Zündung einzuschalten.

Andernfalls wird für 30 Sekunden der Alarm ausgelöst und die Zündung gesperrt.

VORSICHT

Wenn Sie die Einbruchsicherung ausschalten, werden die Innenraumüberwachung und die Abschleppschutzüberwachung automatisch ausgeschaltet.

Hinweis

- Wird das Fahrzeug über einen langen Zeitraum nicht bewegt, so erlischt die Kontrollleuchte nach Ablauf von 28 Tagen, um die Batterie zu schonen. Die Diebstahlwarnanlage bleibt eingeschaltet.
- Wird nach Ablauf des Warnsignals in einen weiteren Sicherungsbereich eingedrungen (z.B. nach dem Öffnen einer Tür die Heckklappe geöffnet), wird erneut Alarm ausgelöst.
- Die Diebstahlwarnanlage wird beim Verriegeln von innen mit der Zentralverriegelungstaste  nicht aktiviert.
- Wenn die Fahrertür mit dem Fahrzeugschlüssel mechanisch entriegelt wird, ist nur die Fahrertür entriegelt und nicht das ganze Fahrzeug. Erst beim Einschalten der Zündung werden alle Türen entschert, jedoch nicht entriegelt, und die Zentralverriegelungstaste aktiviert.
- Bei schwacher oder entladener Fahrzeugbatterie arbeitet die Diebstahlwarnanlage nicht ordnungsgemäß.
- Wenn die Alarmanlage eingeschaltet ist, bleibt die Fahrzeugüberwachung auch dann gewährleistet, wenn die Batterie abgeklemmt oder defekt ist.
- Wird einer der beiden Batteriepole bei aktivierter Anlage abgeklemmt, wird Alarm ausgelöst.

Innenraumüberwachung und Abschleppschutz*

Hierbei handelt es sich um eine Überwachungs- oder Kontrollfunktion der Diebstahlwarnanlage*, der über Ultraschall einen unberechtigten Zugang zum Fahrzeuginnenraum erkennt.

Die Innenraumüberwachung und der Abschleppschutz (Neigungssensor) werden zusammen mit der Diebstahlwarnanlage automatisch eingeschaltet. Zum Einschalten des Sensors der Innenraumüberwachung müssen alle Türen sowie die Heckklappe geschlossen sein.

Wenn Sie das Sicherheitssystem „Safe“ »» Seite 108 ausschalten, werden die Innenraumüberwachung und die Abschleppschutzüberwachung automatisch ausgeschaltet.

Aktivierung

- Dieses System wird bei Aktivierung der Diebstahlwarnanlage automatisch eingeschaltet.

Deaktivierung

- Öffnen Sie das Fahrzeug manuell mit dem Schlüssel oder drücken Sie die Taste  der Funk-Fernbedienung. Die Zeit vom Öffnen der Tür bis zum Einführen des Schlüssels in den

Kontakt darf 15 Sek. nicht überschreiten, anderenfalls wird der Alarm ausgelöst.

- Drücken Sie zweimal die Taste  der Funkfernbedienung. Der Sensor für die Innenraumüberwachung und der Neigungssensor werden ausgeschaltet. Die Diebstahlwarnanlage bleibt eingeschaltet.

Die Überwachung des Fahrgastraums und das Abschleppschutzsystem werden automatisch erneut aktiviert, wenn Sie das Fahrzeug das nächste Mal verriegeln.

Wenn die Innenraumüberwachung und der Abschleppschutz abgeschaltet werden sollen, muss dies nach jeder Verriegelung des Fahrzeugs wiederholt werden, da sie bei jeder Verriegelung wieder automatisch eingeschaltet werden.

Die Innenraumüberwachung und der Abschleppschutz sollten z. B. ausgeschaltet werden, wenn Tiere im verriegelten Fahrzeug gelassen werden (sonst wird durch Bewegungen im Fahrzeuginnenraum der Alarm ausgelöst) und wenn das Fahrzeug transportiert oder mit einer angehobenen Achse abgeschleppt wird.

Deaktivierung über das Infotainment-System

- Schalten Sie die Zündung aus und wählen Sie: Taste **CAR** /  > **SETUP** > **Öffnen und Schließen** > **Zentralverriegelung** > **Innenraumüberwachung**.

- Wenn Sie nun Ihr Fahrzeug verriegeln, ist die Innenraum- und Abschleppschutzüberwachung bis zum nächsten Türöffnen ausgeschaltet.

Fehlalarm

Die Innenraumüberwachung kann nur bei einem vollständig geschlossenen Fahrzeug richtig funktionieren. Hierbei sind die gesetzlichen Bestimmungen zu beachten.

In den folgenden Fällen kann ein Fehlalarm ausgelöst werden:

- Geöffnete Fenster (ganz oder teilweise).
- Geöffnetes Schiebe-/Ausstelldach (ganz oder teilweise)
- Bewegungen, die auf Gegenstände im Fahrzeuginnenraum, wie beispielsweise lose Papiere, am Rückspiegel befestigte Anhänger (Luftverbesserer) etc., zurückzuführen sind.

Hinweis

- Wird das Fahrzeug bei eingeschalteter Alarmanlage ohne Aktivierung der Innenraumüberwachung verriegelt, wird durch dieses erneute Verriegeln die Alarmanlage mit allen Funktionen außer der Innenraumüberwachung eingeschaltet. Die Innenraumüberwachung wird beim nächsten Einschalten der Alarmanlage wieder aktiviert, sofern sie nicht zuvor absichtlich abgeschaltet wurde.

- Sollte der Alarm aufgrund des Volumensensors ausgelöst worden sein, wird dies beim Öffnen des Fahrzeugs über die blinkende Kontrollleuchte in der Fahrzeugtür angezeigt. Dieses Blinksignal unterscheidet sich vom Blinksignal für eingeschaltete Diebstahlwarnanlage.

- Der Vibrationsalarm eines im Fahrzeug zurückgelassenen Mobiltelefons kann den Alarm der Innenraumüberwachung auslösen, da die Sensoren auf Bewegung und Erschütterungen im Fahrzeug reagieren.

- Wenn bei Aktivierung der Diebstahlwarnanlage noch eine der Türen oder die Heckklappe offen ist, wird nur die Alarmanlage aktiviert. Nach Schließen aller Türen (einschließlich Heckklappe), werden die Innenraumüberwachung und der Abschleppschutz aktiviert.

Türen

Einführung

Die Türen und die Heckklappe können z.B. bei einem Ausfall des Fahrzeugschlüssels oder der Zentralverriegelung manuell verriegelt und teilweise entriegelt werden. »

⚠ ACHTUNG

Ein unachtsames Notschießen oder Notöffnen kann schwere Verletzungen verursachen.

- Bei einem von außen verriegelten Fahrzeug lassen sich die Türen und Fenster von innen nicht öffnen.
- Niemals Kinder oder hilfsbedürftige Personen allein im Fahrzeug zurücklassen. Diese sind in einem Notfall nicht in der Lage, das Fahrzeug selbstständig zu verlassen oder sich selbst zu helfen.
- Je nach Jahreszeit können in einem geschlossenen Fahrzeug sehr hohe oder niedrige Temperaturen entstehen, die vor allem bei Kleinkindern ernsthafte Verletzungen und Erkrankungen hervorrufen oder zum Tode führen können.

⚠ ACHTUNG

Der Funktionsbereich der Türen und der Heckklappe ist gefährlich und kann Verletzungen verursachen.

- Türen und Heckklappe nur dann öffnen oder schließen, wenn sich niemand im Schwenkbereich befindet.

ⓘ VORSICHT

Beim Durchführen einer Notschließung oder Notöffnung die Teile vorsichtig ausbauen und wieder richtig anbauen, um Fahrzeugbeschädigungen zu vermeiden.

Notentriegelung oder -verriegelung der Fahrertür

Abb. 95 Fahrertürgriff: verdeckter Schließzylinder.



Abb. 96 Fahrertürgriff: Abdeckkappe abhebeln.

Bei einem Ausfall der Zentralverriegelung kann die Fahrertür am Schließzylinder ent- und verriegelt werden.

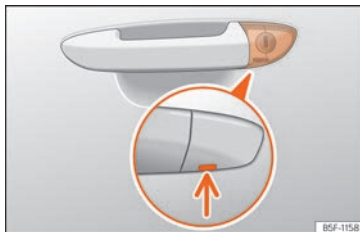
Beim manuellen Verriegeln werden in der Regel alle Türen verriegelt. Beim manuellen Entriegeln wird nur die Fahrertür entriegelt. Hinweise zur Diebstahlwarnanlage beachten »» Seite 109.

- Schlüsselbart des Fahrzeugschlüssels herausklappen »» Seite 99.
- Den Schlüsselbart am Fahrertürgriff in die untere Öffnung der Abdeckkappe stecken »» Abb. 96 und die Abdeckkappe von unten nach oben anheben.
- Schlüsselbart in den Schließzylinder stecken und Fahrzeug ent- bzw. verriegeln.

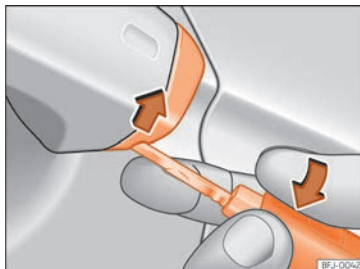
Besonderheiten

- Die Diebstahlwarnanlage bleibt bei entriegeltem Fahrzeug aktiviert. Es wird jedoch kein Alarm ausgelöst »» Seite 109.
- Nach dem Öffnen der Fahrertür bleiben dem Fahrer 15 Sekunden, um die Zündung einzuschalten. Nach dieser Zeit wird der Alarm ausgelöst.
- Zündung einschalten. Die elektronische Wegfahrsicherung erkennt einen gültigen Fahrzeugschlüssel und deaktiviert die Diebstahlwarnanlage.

ⓘ Hinweis

Die Diebstahlwarnanlage wird beim manuellen Verriegeln des Fahrzeugs mit dem Schlüsselbart nicht aktiviert »» Seite 102.

Notfallsperre der Türen ohne Schließzylinder



Abb. 97 Notfallsperre der Tür.

Beim Ausfall der Zentralverriegelung müssen die Türen ohne Schließzylinder separat entriegelt werden.

Die Notfallsperre befindet sich am vorderen Teil der Beifahrertür und der hinteren Türen. Sie ist nur bei geöffneter Tür sichtbar.

- Ziehen Sie die Abdeckkappe aus der Öffnung.
- Stecken Sie den Schlüsselbart in den innenliegenden Schlitz und drehen Sie den Schlüssel bis zum Anschlag nach rechts (rechte Tür) bzw. nach links (linke Tür).
- Setzen Sie die Abdeckkappe wieder ein.

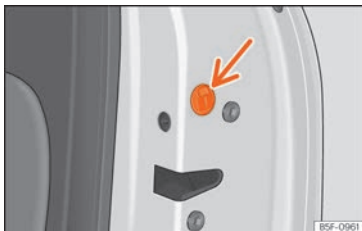
Nach dem Schließen der Tür ist ein Öffnen von außen nicht mehr möglich. Die Tür kann von innen durch einmaliges Ziehen des Türöff-

nungshebels entriegelt und gleichzeitig geöffnet werden.

Kindersicherung



Abb. 98 Kindersicherung in der linken Tür

Die Kindersicherung verhindert das Öffnen der hinteren Türen von innen. Damit soll verhindert werden, dass Kinder während der Fahrt die Tür öffnen.

Diese Funktion ist unabhängig von den elektronischen Ent- und Verriegelungssystemen des Fahrzeugs. Sie steht nur in den Hintertüren zur Verfügung. Die Kindersicherung kann nur entsprechend der folgenden Beschreibung mechanisch ein- bzw. ausgeschaltet werden:

Kindersicherung einschalten

- Entriegeln Sie das Fahrzeug und öffnen Sie die Tür, die gesichert werden soll.

- Drehen Sie bei geöffneter Tür den Schlitz mit dem Fahrzeugschlüssel an den linken Türen im Uhrzeigersinn » Abb. 98 und bei den rechten Türen gegen den Uhrzeigersinn.

Kindersicherung ausschalten

- Entriegeln Sie das Fahrzeug und öffnen Sie die Tür, bei der die Kindersicherung aufgehoben werden soll.
- Drehen Sie bei geöffneter Tür den Schlitz mit dem Fahrzeugschlüssel an den linken Türen gegen den Uhrzeigersinn » Abb. 98 und bei den rechten Türen im Uhrzeigersinn.

Bei eingeschalteter Kindersicherung kann die Tür nur von außen geöffnet werden.

Heckklappe

Einleitung zum Thema

⚠ ACHTUNG

Ein unsachgemäßes und unbeaufsichtigtes Entriegeln, Öffnen oder Schließen der Heckklappe kann Unfälle und schwere Verletzungen verursachen.

- Öffnen Sie die Heckklappe nicht, solange die Nebelschlussleuchten und Rückfahrleuchten eingeschaltet sind. Kann die Anzeigeleuchten beschädigen. »

- Drücken Sie die Heckklappe nicht mit der Hand auf der Heckscheibe zu. Die Heckscheibe könnte zersplittern – Verletzungsgefahr!
- Achten Sie nach dem Schließen der Heckklappe darauf, dass diese verriegelt ist, damit sie sich nicht plötzlich während der Fahrt öffnen kann.
- Seien Sie beim Schließen der Heckklappe nicht unaufmerksam oder leichtfertig, dies könnte zu schweren Verletzungen bei Ihnen oder Dritten führen. Stellen Sie immer sicher, dass sich niemand im Schwenkbereich der Heckklappe befindet.
- Fahren Sie nie mit angelehnter oder geöffneter Heckklappe, da Abgase in den Innenraum gelangen könnten – Vergiftungsgefahr!
- Lassen Sie das Fahrzeug niemals unbeaufsichtigt und gestatten Sie nicht, dass Kinder im oder am Fahrzeug spielen, insbesondere bei geöffneter Heckklappe. Die Kinder könnten sich in den Gepäckraum begeben, die Klappe schließen und sich dort einschließen. Ein geschlossenes Fahrzeug kann sich je nach Jahreszeit extrem erhitzen oder abkühlen, was schwere Verletzungen, Krankheiten oder sogar den Tod zur Folge haben könnte.

ⓘ VORSICHT

Bevor die Heckklappe geöffnet wird, ist sicherzustellen, dass ausreichend Platz zum

Öffnen und Schließen vorhanden ist, z. B. wenn ein Anhänger angekoppelt ist oder sich das Fahrzeug in einer Garage befindet.

ℹ Hinweis

Stellen Sie vor dem Schließen der Heckklappe sicher, dass sich der Fahrzeugschlüssel nicht im Gepäckraum befindet.

Heckklappe öffnen und schließen



Abb. 99 Heckklappe: Öffnen von außen.

Die Öffnung der Heckklappe erfolgt über ein elektrisches System. Es wird über den Griff in Form des Markenlogos in der Heckklappe bedient »» Abb. 99.

Zum Verriegeln oder Entriegeln der Heckklappe drücken Sie die Taste oder des Fahrzeugschlüssels.

Ist die Heckklappe geöffnet oder nicht richtig geschlossen, wird dies im Display des Kombi-Instruments angezeigt.* Wenn sie bei mehr als 6 km/h (4 mph) geöffnet wird, ertönt zusätzlich ein akustisches Warnsignal*.

Öffnen und schließen

- Öffnen: ziehen Sie den Griff nach oben »» Abb. 99. Es öffnet sich selbsttätig.
- Schließen: Halten Sie an einem der Haltegriffe an der Innenverkleidung und ziehen Sie die Klappe nach unten.

Notentriegelung der Heckklappe



Abb. 100 Detail Gepäckraum: Notentriegelung.

Die Gepäckraumklappe kann von innen notentriegelt werden (z.B. wenn die Batterie entladen ist).

In der Gepäckraumverkleidung befindet sich ein Schlitz, durch den der Notentriegelungsmechanismus zugänglich ist.

Entriegeln der Heckklappe vom Gepäckraum aus

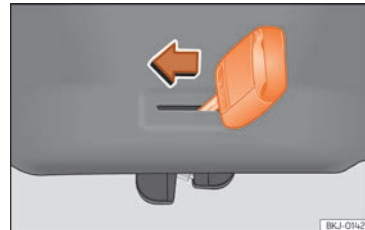
- Führen Sie den Schlüsselbart in den Schlitz ein und drehen Sie den Schlüssel in Pfeilrichtung, bis sich das Schloss öffnet »» **Abb. 100**.

Schalter für die Fenster

Elektrisches Öffnen und Schließen der Fenster



Abb. 101 Ausschnitt aus der Fahrertür: Schalter für die Fenster.

- Fenster öffnen: Taste drücken.

- Fenster schließen: Taste ziehen.

Tasten in der Fahrertür

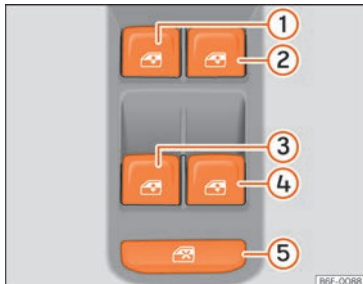
- Fenster in der linken Vordertür
- Fenster in der rechten Vordertür
- Fenster in der hinteren linken Tür*
- Fenster in der hinteren rechten Tür*
- Sicherheitsschalter zum Deaktivieren der Fensterheberknöpfe der hinteren Türen*

Über die Bedienelemente in der Fahrertür lassen sich die vorderen und hinteren Fenster bedienen. In den anderen Türen befinden sich separate Tasten für das jeweilige Fenster.

Schließen Sie die Fenster immer vollständig, wenn Sie das Fahrzeug parken oder unbeaufsichtigt verlassen »» .

Nach Ausschalten der Zündung können Sie die Fenster noch ca. 10 Minuten lang betätigen, wenn weder der Zündschlüssel abgezogen noch die Fahrer- oder die Beifahrertür geöffnet wurden.

Sicherheitsschalter *

Mit dem Sicherheitsschalter »» **Abb. 101** in der Fahrertür können die Fensterheber-Tasten in den hinteren Türen außer Funktion gesetzt werden.

Sicherheitsschalter ausgerastet: Die Tasten in den hinteren Türen sind funktionsbereit.

Sicherheitsschalter eingerastet: Die Tasten in den hinteren Türen sind außer Funktion.

Das Symbol des Sicherheitsschalters leuchtet gelb, wenn die Tasten der hinteren Fenster gesperrt sind.

Komfortöffnen und -schließen

Die Fenster können von außen mit dem Fahrzeugschlüssel geöffnet und geschlossen werden:

Komfortöffnen:

- Drücken Sie die Taste am Funkschlüssel so lange, bis alle Fenster und das Glasdach* die gewünschte Position erreicht haben.
- ODER:** entriegeln Sie das Fahrzeug erst mit der Taste am Funkschlüssel und halten Sie anschließend den Schlüssel im Schloss der Fahrertür so lange, bis alle Fenster und das Panorama-Schiebedach* die gewünschte Position erreicht haben.

Komfortschließen:

- Drücken Sie die Taste am Funkschlüssel so lange, bis alle Fenster und das Panorama-Schiebedach* geschlossen sind »» .
- ODER:** halten Sie den Schlüssel im Schloss der Fahrertür so lange in Schließstellung, bis alle Fenster und das Panorama-Schiebedach* geschlossen sind.

»

Beim Komfortschließen schließen zuerst die Fenster und dann das Panorama-Schiebedach.

Mit dem System Easy Connect können verschiedene Einstellungen vorgenommen werden. Wählen Sie: Taste **CAR /**  **> SETUP > Öffnen und Schließen > Fensterbedienung > Komfortöffnen.**

Hoch- und Tieflaufautomatik

Die Hoch- und Tieflaufautomatik ermöglicht ein vollständiges Öffnen und Schließen der Fenster. Dabei muss die jeweilige Taste des Fensterhebers nicht gehalten werden.

Für Hochlaufautomatik: Taste für das jeweilige Fenster kurzzeitig bis zur zweiten Stufe nach oben ziehen.

Für Tieflaufautomatik: Taste für das jeweilige Fenster kurzzeitig bis zur zweiten Stufe nach unten drücken.

Automatiklauf anhalten: Taste für das jeweilige Fenster erneut drücken oder ziehen.

Wiederherstellen der Hoch- und Tieflaufautomatik

Wenn die Fahrzeugbatterie bei nicht vollständig geschlossenem Fenster abgeklemmt oder entladen worden ist, ist die Hoch- und Tieflaufautomatik außer Funktion und muss wiederhergestellt werden:

- Taste für das jeweilige Fenster nach oben ziehen und mindestens eine Sekunde lang in dieser Stellung halten.
- Taste loslassen und erneut nach oben ziehen und halten. Die Hoch- und Tieflaufautomatik ist nun wieder betriebsbereit.

Es können die Fensterheberautomatiken einzeln oder für mehrere Fenster zugleich wiederhergestellt werden.

ACHTUNG

Beachten Sie die Sicherheitshinweise »»  in Einführung auf Seite 112.

- **Ein sachgemäßer Gebrauch der elektrischen Fensterheber kann zu Verletzungen führen!**
- **Seien Sie beim Schließen der Fenster nicht unaufmerksam oder leichtfertig, dies könnte zu schweren Verletzungen bei Ihnen oder Dritten führen. Stellen Sie deshalb sicher, dass sich niemand im Funktionsbereich der Fenster befindet.**
- **Wird die Zündung eingeschaltet, können elektrische Ausstattungselemente eingeschaltet werden – Quetschgefahr, z. B. durch elektrische Fensterheber.**
- **Die Fahrzeigtüren können mit dem Funk Schlüssel verriegelt werden, so dass in einer Notsituation die Hilfe erschwert wird.**
- **Nehmen Sie deshalb in jedem Fall den Schlüssel mit, wann immer Sie das Fahrzeug verlassen.**

- **Die Fensterheber sind erst dann außer Funktion, wenn die Zündung ausgeschaltet ist und eine der vorderen Türen geöffnet wird.**
- **Setzen Sie – wenn notwendig – die hinteren Fensterheber mit dem Sicherheitschalter außer Funktion. Stellen Sie sicher, dass diese tatsächlich abgeschaltet sind.**
- **Aus Sicherheitsgründen sollte das Öffnen und Schließen der Fenster mit dem Funk Schlüssel nur aus etwa 2 Meter Abstand vom Fahrzeug erfolgen. Während der Betätigung der Schließtaste muss das Hochfahren der Fenster immer beobachtet werden, damit niemand eingeklemmt werden kann. Beim Loslassen der Taste wird der Schließvorgang sofort abgebrochen.**

Hinweis

Wird der Schließvorgang eines Fensters durch Schwergängigkeit oder durch ein Hindernis beeinträchtigt, öffnet sich das Fenster sofort wieder »» Seite 116. Überprüfen Sie in diesem Fall, warum das Fenster nicht geschlossen werden konnte, bevor Sie erneut versuchen, es zu schließen.

Kraftbegrenzung der Fenster

Die Kraftbegrenzung der elektrischen Fenster vermindert die Gefahr von Quetscherletzungen, wenn ein Fenster schließt.

• Wird ein Fenster im automatischen Hochlauf durch Schwergängigkeit oder durch ein Hindernis am Schließvorgang gehindert, stoppt das Fenster an dieser Stelle und öffnet sich sofort wieder »» ⚠.

• Danach prüfen, warum das Fenster nicht schließt, bevor Sie es erneut versuchen.

• Wenn Sie den nächsten Schließversuch innerhalb von 10 Sekunden unternehmen und die Scheibe wiederum nur schwergängig schließt oder auf ein Hindernis trifft, wird die Hochlaufautomatik 10 Sekunden lang ausgeschaltet.

• Lässt sich das Fenster weiterhin durch Schwergängigkeit oder durch ein Hindernis nicht schließen, stoppt das Fenster an dieser Stelle.

• Wenn Sie nicht erkennen können, warum sich das Fenster nicht schließen lässt, versuchen Sie, das Fenster innerhalb von 10 Sekunden durch Ziehen der Taste erneut zu schließen. Das Fenster schließt mit größter Kraft. **Die Kraftbegrenzung ist jetzt deaktiviert.**

• Warten Sie länger als 10 Sekunden, öffnet sich das Fenster beim Betätigen einer Taste wieder vollständig und die Hochlaufautomatik ist wieder in Funktion.

⚠ ACHTUNG

Beachten Sie die Sicherheitshinweise »» ⚠ in Elektrisches Öffnen und Schließen der Fenster auf Seite 116.

• Die Kraftbegrenzung verhindert nicht, dass Finger oder andere Körperteile gegen den Fensterrahmen gedrückt werden – Verletzungsgefahr!

Glasdach*

Einleitung zum Thema

Das Glasdach funktioniert bei eingeschalteter Zündung. Nach dem Ausschalten der Zündung kann das Glasdach noch für einige Minuten geöffnet oder geschlossen werden, solange die Fahrer- oder Beifahrertür nicht geöffnet wird.

⚠ ACHTUNG

Die nachlässige oder unachtsame Nutzung des Glasdachs kann schwere Verletzungen zur Folge haben.

• Öffnen oder schließen Sie das Glasdach und das Sonnenrollo nur dann, wenn sich niemand im Funktionsbereich derselben befindet.

• Bei jedem Verlassen des Fahrzeugs immer alle Fahrzeugschlüssel mitnehmen.

• Niemals Kinder oder hilfsbedürftige Personen im Fahrzeug zurücklassen, insbesondere, wenn sie Zugang zum Fahrzeugschlüssel haben. Wenn sie den Schlüssel unachtsam benutzen, könnten sie das Fahr-

zeug verriegeln, den Motor starten, die Zündung aktivieren und das Glasdach in Bewegung anpassen.

• Nach dem Ausschalten der Zündung kann das Glasdach noch für einen Moment geöffnet oder geschlossen werden, solange die Fahrer- oder Beifahrertür nicht geöffnet wird.

ⓘ VORSICHT

• Um Schäden zu vermeiden, entfernen Sie bei winterlichen Temperaturen eventuelle Eis- oder Schneeanhaftungen vom Glasdach, bevor Sie es öffnen oder die Ausstellposition anpassen.

• Schließen Sie das Glasdach immer vor dem Verlassen des Fahrzeugs oder bei Regen. Bei geöffnetem oder ausgestelltem Glasdach tritt Wasser in das Fahrzeuginnere und kann das elektrische System beträchtlich beschädigen. Infolgedessen können weitere Schäden am Fahrzeug entstehen.

ⓘ Hinweis

• Entfernen Sie regelmäßig mit der Hand oder einem Staubsauger die Blätter und lose Gegenstände, die sich auf den Schienen des Glasdachs ansammeln.

• Weist das Glasdach eine Funktionsstörung auf, funktioniert auch nicht die Kraftbegrenzung. Fachbetrieb aufsuchen.

Glasdach öffnen und schließen





Abb. 102 Im Dachhimmel: Taste des Glasdachs.

Die Taste  **Abb. 102** hat zwei Stufen. In der ersten Stufe kann das Glasdach ausgestellt sowie ganz oder teilweise geöffnet oder geschlossen werden.

In der zweiten Stufe bewegt sich das Glasdach automatisch in die entsprechende Endposition, nachdem der Taster kurz betätigt wurde. Durch erneutes Betätigen des Tasters hält die Automatikfunktion an.

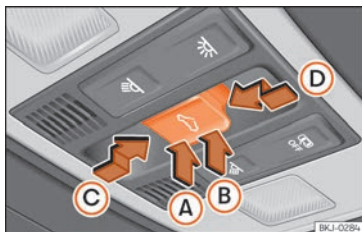
Ausstellposition des Glasdachs anpassen

- Drücken Sie den hinteren Teil **(B)** des Tasters bis zur ersten Stufe.
- Automatikbetrieb: Drücken Sie kurz den hinteren Teil **(B)** des Tasters bis zur zweiten Stufe.

Glasdach in ausgestellter Position schließen

- Drücken Sie den vorderen Teil **(A)** des Tasters bis zur ersten Stufe.
- Automatikbetrieb: Drücken Sie kurz den vorderen Teil **(A)** des Tasters bis zur zweiten Stufe.

Automatikfunktion anhalten durch Einstellung der Ausstellposition oder Schließen des Dachs

- Drücken Sie erneut den Taster **(A)** oder **(B)**.

Das Glasdach öffnen

- Drücken Sie den Taster nach hinten **(C)** bis zur ersten Stufe.
- Automatikbetrieb bis zur Komfortstellung: Drücken Sie den Taster nach hinten **(C)** bis zur zweiten Stufe.

Das Glasdach schließen

- Drücken Sie den Taster nach vorn **(D)** bis zur ersten Stufe.
- Automatikfunktion: Drücken Sie den Taster **(D)** kurz nach vorn bis zur zweiten Stufe.

Automatikfunktion während dem Öffnen oder Schließen anhalten

- Drücken Sie erneut den Taster **(C)** oder **(D)**.

Sonnenblende

Das Sonnenschutzrollo lässt sich von Hand öffnen und schließen (unabhängig vom Schiebedach).

Komfortfunktion zum Öffnen oder Schließen des Glasdachs*



Abb. 103 Türgriff: Sensorfläche.

Das Glasdach lässt sich wie auch die Fenster mit der Komfortfunktion öffnen und schließen.

Über das Schloss der Fahrtür*

- Halten Sie den Schlüssel im Schloss der Fahrtür in der Öffnungs- oder Schließposition, um das Dach in ausgestellter Position zu öffnen oder zu schließen. Lassen Sie den Schlüssel los, um den Ablauf zu unterbrechen.

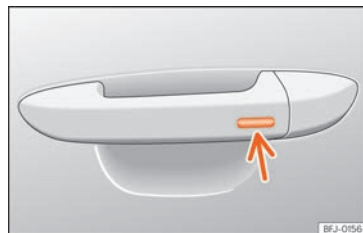
Mit der Funk-Fernbedienung

- Halten Sie die Verriegelungs- oder Entriegelungstaste gedrückt, damit sich das Dach öffnet bzw. schließt. Wenn Sie die gedrückte Taste loslassen, wird das Öffnen bzw. Schließen unterbrochen.

Sobald alle Fenster und das Glasdach geschlossen sind, blinken alle Blinker. Beim Komfortschließen schließen alle Fenster und das Schiebedach gleichzeitig.

Mit dem Keyless Access-System* (nur Schließen)

- Halten Sie einige Sekunden lang einen Finger über die Verriegelungssensorfläche »» **Abb. 103** (Pfeil) am Türgriff, damit das Dach geschlossen wird. Wenn Sie die Sensorfläche nicht mehr berühren, wird die Schließfunktion unterbrochen.



Kraftbegrenzung des Panorama-Schiebedachs

Die Kraftbegrenzung kann die Quetschgefahr beim Schließen des Glasdachs vermindern »»  Stößt das Glasdach beim Schließen auf Widerstand oder ein Hindernis, öffnet es sich sofort wieder.

- Prüfen Sie, warum sich das Dach nicht geschlossen hat.

- Versuchen Sie, das Glasdach erneut zu schließen.
- Sollte sich das Glasdach aufgrund eines Hindernisses oder Widerstandes nicht schließen können, verbleibt es in der jeweiligen Position und öffnet sich dann wieder. Bei aktivierter Automatikfunktion kann ein erneuter Schließversuch folgen.
- Sollte sich das Glasdach wiederholt nicht schließen, schließen Sie es ohne aktivierte Kraftbegrenzung.

Das Glasdach ohne Kraftbegrenzung schließen

- Innerhalb von etwa 5 Sekunden nach der Aktivierung des Einklemmschutzes, drücken Sie die Taste  »» **Abb. 102** bis zur zweiten Stufe in Pfeilrichtung »» **Abb. 102**  bis das Dach vollständig schließt.
- **Das Glasdach schließt sich ohne Einwirken der Kraftbegrenzung.**
- Wenn sich das Dach weiterhin nicht schließen lässt, einen Fachbetrieb aufsuchen.

ACHTUNG

Beim Schließen des Glasdachs ohne Aktivierung der Kraftbegrenzung kann es zu schweren Verletzungen kommen.

- **Schließen Sie Glasdach immer mit größter Vorsicht.**
- **Es darf sich niemals eine Person im Funktionsbereich des Daches befinden, beson-**

ders wenn es ohne Kraftbegrenzung geschlossen wird.

- **Die Kraftbegrenzung verhindert nicht, dass Finger oder andere Körperteile gegen den Dachrahmen gedrückt werden und Verletzungen - Verletzungsgefahr!**

Licht

Fahrzeugbeleuchtung

Video zum Thema



BKJ-0263

Abb. 104 Licht und Sicht

Kontrollleuchten

leuchtet auf

Fahrbeleuchtung ganz oder teilweise ausgefallen.

Kurvenfahrlicht (Cornering) gestört.

leuchtet auf

Nebelschlussleuchte eingeschaltet »» Seite 122.

leuchtet auf

Blinklicht links oder rechts.
Die Kontrollleuchte blinkt doppelt so schnell, wenn ein Blinker defekt ist.

Warnblinkanlage eingeschaltet »» Seite 124.

leuchtet auf

Anhängerblinkanlage

leuchtet auf

Fernlicht eingeschaltet oder Lichthupe betätigt
»» Seite 122.

Beim Einschalten der Zündung leuchten einige Warn- und Kontrollleuchten zur Funktionsprüfung kurz auf. Sie erlöschen nach wenigen Sekunden.

ACHTUNG

Beachten Sie die Sicherheitshinweise »»  in Warn- und Kontrollleuchten auf Seite 90.

Lichtschalter



Abb. 105 Instrumententafel: Lichtschalter.

- Lichtschalter in die gewünschte Position drehen »» **Abb. 105.**

Sym- bol	Zündung aus	Zündung ein
0	Nebelleuchten, Abblend- und Standlicht ausgeschaltet.	Licht ausgeschaltet oder Tagfahrlicht eingeschaltet
AUTO	Die Umfeldbeleuchtung „Coming home“ und „Leaving home“ kann eingeschaltet sein.	Automatische Steuerung des Abblendlichts und des Tagfahrlichts.
	Standlicht eingeschaltet.	Tagfahrlicht eingeschaltet.
	Abblendlicht abgeschaltet	Abblendlicht eingeschaltet.

Für die richtige Scheinwerfereinstellung und das richtige Fahrlicht ist immer der Fahrer verantwortlich.

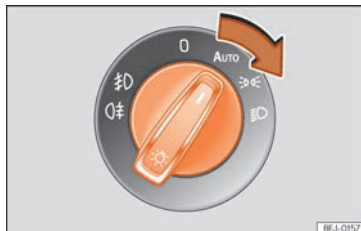
Automatische Fahrlichtsteuerung AUTO*

Die automatische Fahrlichtsteuerung ist lediglich ein Hilfsmittel und kann nicht alle Fahr-situationen ausreichend erkennen.

Wenn der Lichtschalter in der Position **AUTO** steht, schalten sich die Fahrzeugbeleuchtung sowie die Instrumenten- und Schalterbe-leuchtung in folgenden Situationen automa-tisch ein »» :

- Der Dämmerungssensor erkennt *Dunkelheit*, z. B. bei Tunnelfahrten. Schalten sich aus beim Erkennen von ausreichender Helligkeit.
- Der Regensensor erkennt Regen und schaltet die Scheibenwischer ein. Schalten sich aus, wenn die Scheibenwischer einige Minuten nicht gewischt haben.

Tagfahrlicht

Für das Tagfahrlicht befinden sich separate Leuchten in den Frontscheinwerfern. Beim Einschalten des Tagfahrlichts erleuchten diese Lichter. Bei Fahrzeugen, die mit LED-Rückleuchten ausgestattet sind, schaltet sich auch das hintere Standlicht ein »» .

Das Tagfahrlicht schaltet sich immer dann ein, wenn die Zündung eingeschaltet wird und wenn sich der Schalter in der Position **0** oder **AUTO** befindet (je nach Intensität der Außenbeleuchtung).

Wenn der Lichtschalter in der Position **AUTO** steht, schaltet ein Helligkeitssensor in Abhängigkeit von der Außenbeleuchtung automatisch das Abblendlicht (einschließlich der Instrumenten- und Schalterbeleuchtung) oder das Tagfahrlicht ein und aus.

Autobahnlicht*



Das Autobahn-Licht ist bei Fahrzeugen verfügbar, die mit Voll-LED-Scheinwerfern ausgestattet sind.

Das An- und Ausschalten der Funktion kann über das entsprechende Menü des Easy Connect-Systems vorgenommen werden.

- **Aktivierung:** Wenn die Fahrzeuggeschwindigkeit länger als 30 Sekunden über 110 km/h (68 mph) liegt, bewegt sich der Abblendlichtkegel geringfügig nach oben, um die Sichtweite des Fahrers zu verbessern.
- **Deaktivierung:** Sinkt die Geschwindigkeit des Fahrzeugs unter 100 km/h (62 mph), kehrt der Abblendlichtkegel in die Normalposition zurück.

Warntöne für nicht ausgeschaltetes Licht

Bei abgezogenem Fahrzeugschlüssel und geöffneter Fahrertür ertönen unter folgenden Bedingungen Warntöne: dies erinnert Sie daran, das Licht auszuschalten.

- Bei eingeschaltetem Parklicht »» Seite 122.
- Lichtschalter in Stellung  oder .

ACHTUNG

Bei schlechter Fahrbahnbeleuchtung und wenn andere Verkehrsteilnehmer das Fahrzeug nicht oder nur schwer erkennen können besteht Unfallgefahr.

- Die automatische Fahrlichtsteuerung (**AUTO**) schaltet nur bei Veränderungen der Helligkeit das Abblendlicht ein und beispielsweise nicht bei Nebel.

ACHTUNG

Das Standlicht oder Tagfahrlicht ist nicht hell genug, um die Straße genügend auszu-leuchten und von anderen Verkehrsteilnehmern gesehen zu werden.

- **Abblendlicht bei Dunkelheit, Niederschlag und schlechter Sicht immer einschalten.**
- **Bei schlechter Fahrbahnbeleuchtung aufgrund schlechter Witterungs- oder Lichtverhältnisse darf nie mit Tagfahrlicht gefahren werden.**
- **Bei Fahrzeugen mit konventionellen Rücklichtern schalten sich diese nicht zusammen mit dem Tagfahrlicht ein. Ein Fahrzeug ohne eingeschaltete Rückleuchten kann von anderen Verkehrsteilnehmern bei Dunkelheit, Niederschlag und schlechten Sichtverhältnissen nicht gesehen werden.**

ACHTUNG

Zu hoch eingestellte Scheinwerfer und das unsachgemäße Verwenden des Fernlichts können andere Verkehrsteilnehmer ablenken und blenden. Das kann Unfälle und schwere Verletzungen verursachen.

- Immer darauf achten, dass die Scheinwerfer richtig eingestellt sind. »»

i Hinweis

- **Länderspezifische gesetzliche Bestimmung zum Gebrauch der Fahrzeugbeleuchtung beachten.**
- **Das Fahrlicht leuchtet nur bei eingeschalteter Zündung. Beim Ausschalten der Zündung wird automatisch das Standlicht eingeschaltet.**

Nebelleuchten



Abb. 106 Instrumententafel: Lichtschalter.

Die Kontrollleuchten ☞ oder ☞ zeigen im Lichtschalter oder im Kombi-Instrument zusätzlich an, wenn die Nebelscheinwerfer eingeschaltet sind.

- **Einschalten der Nebelscheinwerfer* ☞ :** Ziehen Sie den Lichtschalter bis zur ersten Rasterung \ggg **Abb. 106** ① aus den Positionen ☞ , ☞ oder **AUTO** heraus.

- **Einschalten der Nebelschlussleuchte ☞ :** Ziehen Sie den Lichtschalter ② aus der Position ☞ , ☞ oder **AUTO** vollständig heraus. Bei Fahrzeugen ohne Nebelscheinwerfer hat dieser Schalter nur eine Position.
- Zum Ausschalten der Nebelleuchten den Lichtschalter drücken oder in Stellung **0** drehen.

i Hinweis

Das Licht der Nebelschlussleuchte kann den nachfolgenden Verkehr blenden. Benutzen Sie die Nebelschlussleuchte nur bei sehr geringen Sichtweiten.

Blinker- und Fernlichthebel



Abb. 107 Blinker- und Fernlichthebel.

Hebel in die gewünschte Position bewegen:

- ① Rechte Blinkleuchte oder Parklicht rechts (Zündung ausgeschaltet).
- ② Linke Blinkleuchte oder Parklicht links (Zündung ausgeschaltet).
- ③ Fernlicht eingeschaltet: Die Kontrollleuchte ☞ leuchtet im Kombi-Instrument.
- ④ Lichthupe: Leuchtet bei gedrücktem Hebel. Kontrollleuchte ☞ leuchtet.

Hebel in Grundstellung bringen, um die jeweilige Funktion auszuschalten.

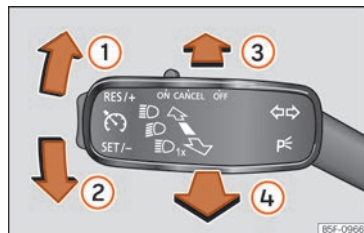
Komfortblinker

Bei eingeschalteter Zündung den Hebel nur bis zum Druckpunkt nach oben oder unten bewegen und Hebel loslassen. Der Blinker blinkt drei Mal.

Das Komfortblinker kann im Easy-Connect-System über die Taste **CAR / ☞ > SETUP > Licht > Lichtassistenz > Komfortblinker** aktiviert bzw. deaktiviert werden \ggg Seite 91.

Bei Fahrzeugen ohne entsprechendes Menü kann die Funktion in einer Fachwerkstatt deaktiviert werden.

Parklicht ☞

Das Parklicht leuchtet nur bei ausgeschalteter Zündung. Wenn dieses Licht eingeschaltet ist, ertönt ein Warnton solange die Fahrertür offen ist.

- Schalten Sie die Zündung aus.
- Blinkerhebel nach oben oder nach unten drücken.

Bei eingeschaltetem Parklicht leuchten auf der entsprechenden Fahrzeugseite der Scheinwerfer mit Standlicht und die Rückleuchte.

ACHTUNG

Blinker richtig verwenden, nicht verwenden oder vergessen zu deaktivieren, um andere Verkehrsteilnehmer nicht zu verwirren. Dies kann Unfälle und schwere Verletzungen verursachen.

- Schalten Sie stets rechtzeitig den Blinker ein, bevor Sie die Fahrspur wechseln, Überhol- oder Wendemanöver ausführen.
- Wenn Sie den Fahrspurwechsel, das Überhol- oder Wendemanöver beendet haben, schalten Sie den Blinker aus.

ACHTUNG

Ein unsachgemäßes Verwenden des Fernlichts kann Unfälle und schwere Verletzungen verursachen, da das Fernlicht andere Verkehrsteilnehmer ablenken und blenden kann.

Hinweis

- Wenn Sie bei betätigtem Blinkerhebel den Zündschlüssel abziehen, ertönt ein

Warnton, solange die Fahrertür geöffnet ist. Das erinnert Sie daran, den Blinker auszuschalten, es sei denn, Sie wollen das Parklicht eingeschaltet haben.

- Wenn die Komfortblinker eingeschaltet sind (blinkt drei Mal) und es wird der Komfortblinker auf der anderen Seite aktiviert, hört die aktive Seite auf zu blinken und es blinkt nur ein Mal auf der neu gewählten Seite.
- Die Blinkleuchte funktioniert nur bei eingeschalteter Zündung. Die Warnblinkanlage funktioniert auch bei ausgeschalteter Zündung.
- Wenn ein Anhängerblinklicht ausfällt, blinken nicht die Fahrzeugblinker mit doppelter Geschwindigkeit, sondern die Kontrollleuchte (Anhänger-Blinkleuchten) hört auf zu blinken.
- Das Fernlicht lässt sich nur bei eingeschaltetem Abblendlicht einschalten.
- Bei kühlen bzw. feuchten Witterungsverhältnissen können die Scheinwerfer sowie Rücklicht und Blinker innen vorübergehend beschlagen. Diese Erscheinung ist normal und hat keinen Einfluss auf die Lebensdauer der Beleuchtungseinrichtung des Fahrzeugs.
- Wenn Sie das rechte oder linke Blinklicht eingeschaltet haben und danach die Zündung ausschalten, wird das Parklicht nicht automatisch eingeschaltet.

Nebelscheinwerfer mit Cornering-Licht-Funktion*

✓ Für Fahrzeuge mit Voll-LED-Scheinwerfern und Nebelscheinwerfern nicht verfügbar.

Das *Cornering*-Licht ist eine zusätzliche Funktion zum Abblendlicht, um die seitliche Beleuchtung der Fahrbahn beim Fahren enger Kurven mit niedriger Geschwindigkeit zu verbessern.

Das *Cornering*-Licht funktioniert mit eingeschlossenem Abblendlicht und schaltet sich bei Geschwindigkeiten unter ca. 40 km/h (25 mph) ein.

- Wenn das Lenkrad gedreht oder der Blinker gesetzt wird, leuchtet der entsprechende Nebelscheinwerfer schrittweise auf. Nach dem Drehen geht das *Cornering*-Licht progressiv aus.
- Beim Rückwärtsfahren leuchten beide Nebelscheinwerfer gleichzeitig.

Funktion „Coming home“ und „Leaving home“



Abb. 108 Video zum Thema

Die „Coming Home“- und „Leaving Home“-Funktionen leuchten das am Fahrzeug nächstgelegene Umfeld aus, wenn bei Dunkelheit ein- oder ausgestiegen wird. Bei eingeschalteter Funktion leuchten vorne das Ablend- und Standlicht und hinten das Rücklicht und die Kennzeichenbeleuchtung.

Die „Leaving Home“-Funktion wird über einen Lichtsensor gesteuert.

Im Menü für Fahrzeugeinstellungen des Infotainment-Systems kann die Länge der Nachleuchtzeit eingestellt und die Funktion ein- oder ausgeschaltet werden.

„Coming Home“-Funktion einschalten

Für Fahrzeuge mit Licht- und Regensensor.

- Stellen Sie den Motor ab und ziehen Sie den Zündschlüssel ab, während sich der Lichtschalter auf der Position **AUTO** befindet
»» Seite 120.

- Die Funktion „Coming Home“ wird nur dann automatisch aktiviert, wenn der Lichtsensor Dunkelheit erkennt.

Für Fahrzeuge ohne Licht- und Regensensor.

- Schalten Sie die Zündung aus.
- Betätigen Sie die Lichttaste etwa 1 Sekunde lang.

Die Beleuchtung „Coming home“ wird beim Öffnen der Fahrertür eingeschaltet. Die *Nachleuchtzeit* beginnt mit dem Schließen der letzten Fahrertür bzw. der Heckklappe.

Die „Coming Home“-Beleuchtung wird in den folgenden Fällen ausgeschaltet:

- Automatisch nach Ablauf der eingestellten Nachleuchtzeit.
- Automatisch, wenn etwa 30 Sekunden nach dem Einschalten noch eine Fahrertür oder die Heckklappe geöffnet ist
- Beim Drehen des Lichtschalters auf die Position **0** »» Seite 120.
- Beim Einschalten der Zündung.

„Leaving Home“-Funktion aktivieren

- Verriegeln Sie das Fahrzeug mit der Fernbedienung.
- Die Funktion „Leaving Home“ wird nur aktiviert, wenn sich der Lichtschalter auf der Position **AUTO** befindet und der Lichtsensor Dunkelheit erkennt.

Die „Leaving Home“-Beleuchtung wird in den folgenden Fällen ausgeschaltet:

- Automatisch nach Ablauf der Verzögerungszeit von „Leaving Home“ (standardmäßig 30 Sekunden).
- Beim Verriegeln des Fahrzeugs mit der Fernbedienung.
- Beim Drehen des Lichtschalters auf die Position **0**.
- Beim Einschalten der Zündung.

Hinweis

Zum Aktivieren der Funktion „Coming Home“ und „Leaving Home“ muss der Lichtschalter auf Position **AUTO** stehen und der Dämmerungssensor Dunkelheit erkennen.

Warnblinkanlage ⚠



Abb. 109 Instrumententafel: Schalter für Warnblinkanlage.

Die Warnblinkanlage dient dazu, in Gefahrensituationen andere Verkehrsteilnehmer auf Ihr Fahrzeug aufmerksam zu machen.

Sollte Ihr Fahrzeug einmal stehen bleiben:

1. Stellen Sie Ihr Fahrzeug in sicherer Entfernung zum fließenden Verkehr ab.
2. Drücken Sie die Taste, um die Warnblinkanlage einzuschalten » » ⚠.
3. Motor abstellen.
4. Ziehen Sie die Handbremse an.
5. Legen Sie beim Schaltgetriebe den 1. Gang ein bzw. stellen Sie beim Automatikgetriebe den Wählhebel auf P.
6. Benutzen Sie das Warndreieck, um andere Verkehrsteilnehmer auf Ihr Fahrzeug aufmerksam zu machen.
7. Nehmen Sie immer den Fahrzeugschlüssel an sich, wenn Sie das Fahrzeug verlassen.

Bei eingeschalteter Warnblinkanlage blinken alle Blinkleuchten des Fahrzeuges gleichzeitig. Sowohl die Blinkleuchten ⚡ ↔ wie auch die Kontrollleuchte im Schalter ⚠ blinken gleichzeitig. Die Warnblinkanlage funktioniert auch bei ausgeschalteter Zündung.

Notbremswarnung

Bei einem abrupten und kontinuierlichen Abbremsvorgang bei einer Geschwindigkeit von über 80 km/h (50 mph) blinken die Brems-

lichter mehrmals pro Sekunde auf, um die hinteren Fahrzeuge zu warnen. Wird der Bremsvorgang fortgesetzt, schaltet sich automatisch die Warnblinkanlage ein, sobald das Fahrzeug zum Stehen kommt. Wird die Fahrt wieder fortgesetzt, schaltet sich die Warnblinkanlage automatisch aus.

⚠ ACHTUNG

- Ein liegen gebliebenes Fahrzeug stellt ein hohes Unfallrisiko dar. Benutzen Sie immer die Warnblinkanlage und ein Warndreieck, um andere Verkehrsteilnehmer auf Ihr stehendes Fahrzeug aufmerksam zu machen.
- Wegen der hohen Temperaturen des Abgaskatalysators sollten Sie niemals das Fahrzeug im Bereich leicht entflammbarer Materialien, wie z. B. trockenem Gras oder ausgelaufenem Benzin, abstellen – Brandgefahr!

i Hinweis

- Die Fahrzeugbatterie entlädt sich (auch bei ausgeschalteter Zündung), wenn die Warnblinkanlage über einen längeren Zeitraum eingeschaltet ist.
- Beachten Sie bei der Benutzung der Warnblinkanlage die gesetzlichen Bestimmungen.

Leuchtweitenregulierung



Abb. 110 Neben dem Lenkrad: Regler für die Leuchtweitenregulierung.

Die Leuchtweitenregulierung » » Abb. 110 passt je nach Einstellwert die Lichtkegel der Scheinwerfer stufenlos dem Beladungszustand des Fahrzeugs an. Dadurch hat der Fahrer bestmögliche Sichtverhältnisse und der Gegenverkehr wird nicht geblendet » » ⚠.

Die Scheinwerfer lassen sich nur bei eingeschaltetem Abblendlicht verstellen.

Zum Einstellen, Regler drehen » » Abb. 110:

Einstellwert	Beladungszustand ^{a)} des Fahrzeugs
-	Vordersitze besetzt und Gepäckraum leer.
1	Alle Sitzplätze besetzt und Gepäckraum leer. »

Einstellwert	Beladungszustand ^{a)} des Fahrzeugs
2	Alle Sitzplätze belegt und Gepäckraum voll beladen. Anhängerbetrieb mit geringer Stützlast.
3	Nur Fahrersitz besetzt und Gepäckraum voll beladen. Anhängerbetrieb mit maximaler Stützlast.

^{a)} Bei abweichenden Fahrzeugbeladungen sind auch Zwischenstellungen des Reglers möglich.

Dynamische Leuchtweitenregulierung

Der Regler entfällt bei Fahrzeugen mit dynamischer Leuchtweitenregulierung. Die Reichweite der Scheinwerfer passt sich automatisch dem Beladungszustand des Fahrzeugs an, wenn diese eingeschaltet werden.

ACHTUNG

Schwere Gegenstände im Fahrzeug können dazu führen, dass die Scheinwerfer andere Verkehrsteilnehmer blenden und ablenken. Das kann Unfälle und schwere Verletzungen verursachen.

- Lichtkegel dem Beladungszustand des Fahrzeugs immer so anpassen, das andere Verkehrsteilnehmer nicht geblendet werden.

Im Ausland fahren

Der Lichtkegel des Abblendlichts ist asymmetrisch, dadurch wird der Straßenrand auf der Seite, auf der Sie fahren, stärker ausgeleuchtet.

Wenn das für ein Land mit Rechtsverkehr hergestellt Fahrzeug in einem Land mit Linksverkehr gefahren wird (oder umgekehrt), ist es normalerweise notwendig, ein Teil des Scheinwerferglases mit einer Haftmaske zu verdecken oder die Scheinwerfer zu regulieren, um die übrigen Verkehrsteilnehmer nicht zu blenden.

Für diese Fälle schreibt die einschlägige Norm spezifische Lichtwerte vor, die an bestimmten Punkten der Leuchtdichteverteilung eingehalten werden müssen. Dieses Licht wird auch als „Auslandslicht“ bezeichnet.

Die Lichtverteilung der Halogen- oder Voll-LED-Scheinwerfer ermöglichen die Einhaltung der für das „Auslandslicht“ spezifizierten Werte, ohne dass Sie Abklebefolien verwenden oder die Regulierung ändern müssen.

Hinweis

Das „Auslandslicht“ darf nur vorübergehend verwendet werden. Wenn Sie einen längeren Aufenthalt in einem Land mit Linksverkehr planen, müssen Sie zur Umstellung der Scheinwerfer eine autorisierte Fachwerkstatt aufsuchen.

Innenleuchten

Beleuchtung des Kombi-Instrumente, Bildschirme und Schalter



Abb. 111 Video zum Thema

Modellabhängig kann die Helligkeit der Instrumenten- und Schalterbeleuchtung im Easy Connect-System über die Taste **CAR / > SETUP** eingestellt werden **» Seite 91**.

Bei angelassenem Motor und ohne Aktivierung der Lichter bleibt die Beleuchtung des analogen Kombi-Instrumente unter Tageslichtbedingungen eingeschaltet. Die Beleuchtung wird zusammen mit dem abnehmenden Außenlicht reduziert. In einigen Fällen, z. B. bei Durchfahren eines Tunnels ohne Aktivierung der Funktion **AUTO** kann es vorkommen, dass sich die Kombi-Instrument-Beleuchtung vollständig ausschaltet. Der Zweck dieser Funktion ist die Bereitstellung eines Sicht Hinweises für den Fahrer, das Abblendlicht einzuschalten.

Sollte Ihr Fahrzeug mit einem frei konfigurierbaren Kombi-Instrument (SEAT Digital Cockpit) ausgestattet sein, erscheint im

Kombi-Instrument der Hinweis **Bitte Licht einschalten**.

Innen- und Leseleuchten



Abb. 112 Ausschnitt aus Dachhimmel:: Innenraumbeleuchtung vorn.

Knopf	Funktion
	Innenleuchten ausschalten.
	Innenleuchten ein- oder ausschalten
	Innenleuchten schalten sich automatisch beim Entriegeln des Fahrzeugs, dem Öffnen einer Tür oder dem Abziehen des Zündschlüssels ein. Das Licht erlischt einige Sekunden nach dem Schließen aller Türen, beim Verriegeln des Fahrzeugs oder beim Einschalten der Zündung.
	Leseleuchte ein- oder ausschalten.

Die Lichtschalter können je nach Ausführung des Fahrzeugs variieren.

Gepäckraumleuchte

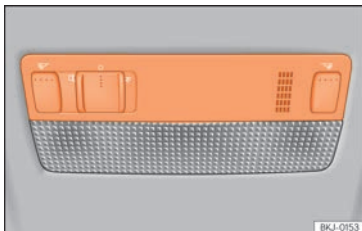
Das Licht leuchtet auf, sobald die Heckklappe geöffnet wird; auch dann, wenn die Lichter und die Zündung ausgeschaltet sind. Achten Sie daher stets darauf, dass die Heckklappe immer gut geschlossen ist.

Ambientebeleuchtung*

Die Ambientebeleuchtung beleuchtet den Bereich der Mittelkonsole und den Fußraum und je nach Ausführung auch die Türinnenverkleidung.

Beim Öffnen der Türen ist die Beleuchtung am stärksten. Beim Fahren nimmt die Stärke ab, wenn der Drehregler auf oder **AUTO** steht.

Die Stärke der Ambientebeleuchtung lässt sich über das Menü Easy Connect einstellen. Bei den Ausführungen mit beleuchteten vorderen Türinnenverkleidungen kann auch die Farbe gewechselt werden (Taste **CAR** / > **SETUP** > **Ambientebeleuchtung** »» Seite 91).

Hinweis

Sind nicht alle Fahrzeugtüren geschlossen, erlischt die Innenbeleuchtung nach ca. 10 Minuten, wenn der Schlüssel abgezogen ist und die Türkontaktschaltung einge-

schaltet ist. Das verhindert ein Entladen der Fahrzeugbatterie.

Sicht

Front- und Heckscheibenwischanlage

Scheibenwischerhebel



Abb. 113 Bedienung von Windschutz- und Heckscheibenwischer

Hebel in die gewünschte Position bewegen:

0	OFF	Scheibenwischer ausgeschaltet.
1	INT	Intervall-Wischen für den Scheibenwischer. Mit Schalter » Abb. 113 (A) Intervallstufen (Fahrzeuge ohne Regensensor) oder Empfindlichkeit des Regensensors einstellen.
2	LOW	Langsames Wischen.

Hebel in die gewünschte Position bewegen:

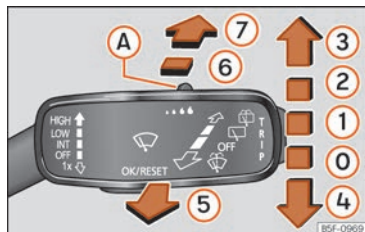
3	HIGH	Schnelles Wischen.
4	1x	Tippwischen. Kurzes Drücken, kurzes Wischen. Hebel länger nach unten gedrückt halten, um schneller zu wischen.
5		Scheibenwischer. Mit gedrücktem Hebel zum Lenkrad hin schaltet sich die Windschutzscheiben-Waschanlage ein. Gleichzeitig werden die Scheibenwischer aktiviert.
6		Intervallwischen für die Heckscheibe. Der Heckscheibenwischer wischt in Intervallen von etwa 6 Sekunden.
7		Durch Drücken des Hebels schaltet sich die Heckscheiben-Waschanlage ein. Gleichzeitig wird der Heckscheibenwischer aktiviert.

⚠ ACHTUNG

Benutzen Sie die Frontscheibenwischanlage nicht bei winterlichen Temperaturen, ohne dass vorher die Windschutzscheibe mit der Heizungs- und Lüftungsanlage angewärmt wurde. Das Scheibenwischwasser könnte sonst auf der Scheibe gefrieren und die Sicht nach vorne einschränken.

ⓘ VORSICHT

Wird bei eingeschalteten Scheibenwischern die Zündung ausgeschaltet, been-

den die Wischer den Vorgang und kehren in die Ruhestellung zurück. Bei erneutem Einschalten der Zündung nehmen die Scheibenwischer ihre Funktion bei gleicher Wischerstufe wieder auf. Im Fall von Eis, Schnee und anderen Hindernissen auf der Windschutzscheibe können die Scheibenwischer bzw. deren zugehöriger Motor beschädigt werden.

- Vor Fahrtbeginn ggf. Schnee und Eis von den Scheibenwischern entfernen.
- Angefrorene Scheibenwischerblätter vorsichtig von der Frontscheibe lösen. SEAT empfiehlt dafür ein Enteisungsspray.
- Scheibenwischer nicht bei trockener Scheibe einschalten. Durch das trockene Wischen der Wischerblätter über die Scheibe kann die Scheibe beschädigt werden.
- Bei Frost vor dem Einschalten der Scheibenwischer prüfen, dass die Scheibenwischerblätter nicht angefroren sind! Wenn bei kaltem Wetter das Fahrzeug abgestellt wird, kann die Servicestelle der Frontscheibenwischer hilfreich sein » Seite 49.

i Hinweis

- Die Scheibenwischer funktionieren sowohl vorn als auch hinten nur bei eingeschalteter Zündung und geschlossener Motorraumklappe bzw. Heckklappe.
- Das Intervallwischen für die Frontscheibe erfolgt in Abhängigkeit zur

Fahrgeschwindigkeit. Je schneller die Fahrt, desto öfter wischen die Scheibenwischer.

- Der Heckscheibenwischer schaltet sich automatisch ein, wenn die Scheibenwischer für die Frontscheibe eingeschaltet sind und der Rückwärtsgang eingelegt wird.

Scheibenwischerfunktionen

Verhalten des Scheibenwischers in unterschiedlichen Situationen

- Bei Fahrzeugstillstand schaltet die eingeschaltete Wischerstufe vorübergehend auf die nächste Stufe herunter.
- Bei eingeschalteten Scheibenwischern ☁ schaltet die Klimaanlage für etwa 30 Sekunden auf Umluftbetrieb, um Gerüche des Scheibenwaschwassers im Fahrzeuginnenraum zu vermeiden.
- Beim Intervall-Wischen steuern die Intervalle geschwindigkeitsabhängig. Je höher die Geschwindigkeit ist, desto kürzer ist das Intervall.

Hinweis

- Bei einem Hindernis auf der Windschutzscheibe versucht der Wischer, dieses Hindernis wegzuschieben. Wenn das Hindernis weiterhin den Wischer blockiert, bleibt der

Wischer stehen. Hindernis entfernen und Wischer erneut einschalten.

- Wenn das Fahrzeug bei eingeschalteter Wischerstufe 1 oder 2 anhält, wird automatisch auf die nächste Stufe herunterschaltet. Fährt das Fahrzeug wieder an, wird erneut auf die eingestellte Wischerstufe hochgeschaltet.

- Nach Betätigen der Scheibenwischer wird während der Fahrt nach etwa fünf Sekunden noch einmal nachgewischt (Funktion „Tropfen-Wischen“). Wenn innerhalb von 3 Sekunden nach der Funktion des „Tropfen-Wischens“ erneut die Scheibenwaschfunktion betätigt wird, wird ein erneuter Waschvorgang ohne das Nachwischen durchgeführt. Damit die Funktion „Tropfen-Wischen“ erneut verfügbar ist, muss die Zündung aus- und wieder eingeschaltet werden.

Regensensor*



Abb. 114 Scheibenwischerhebel: Regensensor einstellen (A).



Abb. 115 Sensitive Fläche des Regensensors.

Der aktivierte Regensensor steuert selbstständig die Scheibenwischer-Intervalle in Abhängigkeit von der Stärke des Niederschlags »» Δ. Die Empfindlichkeit des Regensensors kann manuell eingestellt werden. Manuelles Wischen »» Seite 128. »

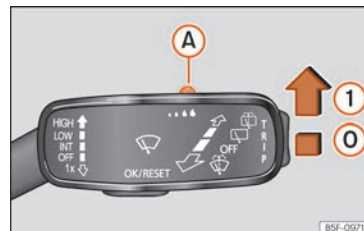
Hebel in gewünschte Position drücken

»» **Abb. 114:**

- ⓪ Regensensor deaktiviert.
- ① Regensensor aktiv – automatisches Wischen bei Bedarf.
- Ⓐ Empfindlichkeit des Regensensors einstellen:
 - Schalter nach rechts einstellen – hohe Empfindlichkeit.
 - Schalter nach links einstellen – niedrige Empfindlichkeit.

Nach dem Aus- und Wiedereinschalten der Zündung bleibt der Regensensor aktiviert und funktioniert wieder, wenn der Scheibenwischerhebel in der Position ① steht und schneller als 16 km/h (10 mph) gefahren wird.

Verändertes Auslöseverhalten des Regensensors

Mögliche Ursachen für Störungen und Fehlinterpretationen im Bereich der sensitiven Fläche »» **Abb. 115** des Regensensors sind u. a.:

- Beschädigte Wischblätter: ein Wasserfilm auf beschädigten Wischblättern kann die Aktivierungszeit verlängern, die Reinigungsintervalle verzögern oder ein schnelles und kontinuierliches Wischen herbeiführen.
- Insekten: bei Vorhandensein von Insekten kann es zu einer Aktivierung der Scheibenwischer kommen.

- Salzschlieren: Im Winter kann das Streusalz auf der Straße zu außergewöhnlich langem Nachwischen auf nahezu trockener Scheibe führen.
- Schmutz: Trockener Staub, Wachs, Scheibenbeschichtungen (Lotuseffekt), Waschmittelrückstände (Waschstraße) können den Regensensor tendenziell unempfindlicher machen oder später, langsamer oder gar nicht mehr reagieren lassen.
- Riss in der Scheibe: Ein Steinschlag löst bei eingeschaltetem Regensensor einen Wischzyklus aus. Danach erkennt der Regensensor die Verringerung der sensitiven Fläche und stellt sich darauf ein. Je nach Größe des Steinschlags kann sich das Auslöseverhalten des Sensors ändern.

⚠ ACHTUNG

Es ist möglich, dass der Regensensor den Regen nicht ausreichend erfasst und die Scheibenwischer nicht anschaltet.

- Bei Bedarf den Scheibenwischer rechtzeitig manuell einschalten, wenn das Wasser auf der Frontscheibe die Sicht beeinträchtigt.

ℹ Hinweis

- Sensitive Fläche des Regensensors regelmäßig reinigen und Wischerblätter auf Beschädigungen prüfen »» **Abb. 115** (Pfeil).

• Für die Entfernung von Wachsen und Glanzbeschichtungen wird die Verwendung eines alkoholhaltigen Scheibenreinigers empfohlen.

• Kleben Sie keine Aufkleber im Bereich vor dem Regensensor* auf die Frontscheibe. Dies könnte Funktionsstörungen verursachen.

Rückspiegel

Rückspiegel innen abblendbar

Automatisch abblendender Innenspiegel*

Die automatische Abblendfunktion wird bei jedem Einschalten der Zündung aktiviert.

Bei eingeschalteter automatischer Abblendfunktion wird der Innenspiegel bei Lichteinfall automatisch abgeblendet. Die automatische Abblendfunktion wird bei Einlegen des Rückwärtsgangs abgeschaltet.

⚠ ACHTUNG

Bei automatisch abblendenden Spiegeln kann aus einem zerbrochenen Spiegelglas Elektrolytflüssigkeit austreten. Diese Flüssigkeit kann Haut, Augen und Atmungsorgane reizen. Bei Kontakt mit dieser Flüssigkeit sofort mit viel Wasser abwaschen. Suchen Sie gegebenenfalls einen Arzt auf.

VORSICHT

Bei automatisch abblendenden Spiegeln kann aus einem zerbrochenen Spiegelglas Elektrolytflüssigkeit austreten. Diese Flüssigkeit greift Kunststoffoberflächen an. Reinigen Sie diese so schnell wie möglich mit einem feuchten Schwamm.

Hinweis

- Wenn der Lichteinfall auf den Innenspiegel beeinträchtigt wird (z. B. Sonnenschott*), funktionieren die automatisch abblendbaren Spiegel nicht störungsfrei.
- Bei eingeschalteter Innenbeleuchtung oder eingelegtem Rückwärtsgang werden die automatisch abblendbaren Spiegel nicht abgeblendet.
- Wenn Sie an der Windschutzscheibe Aufkleber anbringen müssen, dürfen die Sensoren nicht überklebt werden. Dies kann dazu führen, dass die automatische Abblendfunktion des Innenspiegels nicht richtig bzw. überhaupt nicht funktioniert.

Außenspiegel manuell anklappen

Die Außenspiegel des Fahrzeugs können angeklappt werden. Drücken Sie dazu das Spiegelgehäuse in Richtung Fahrzeug.

Hinweis

Bevor Sie Ihr Fahrzeug in einer automatischen Waschanlage waschen lassen, sollten Sie die Außenspiegel anklappen, damit diese nicht beschädigt werden.

Außenspiegel einstellen

Abb. 116 Ausschnitt aus der Fahrertür: Drehknoten für den Außenspiegel.

Drehknopf in entsprechende Position drehen:

L/R In der gewünschten Position können Sie mit dem Drehknopf die Außenspiegel auf der Fahrerseite (L, links) und auf der Beifahrerseite (R, rechts) in die gewünschte Richtung verstellen.

☞ Spiegel anklappen.

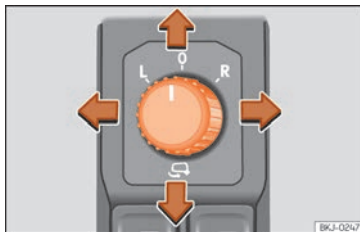
Außenspiegel beheizen*

- Drücken Sie den Schalter für die Spiegelheizung ☞ neben den Bedienelementen der Klimaanlage » Seite 147.
- Die Spiegel werden nur mehrere Minuten lang zur Beschlagentfernung beheizt, um die Batterie nicht unnötig zu entleeren.
- Bei Bedarf muss die Heizung erneut eingeschaltet werden.
- Die Außenspiegelheizung wird bei Temperaturen über +20°C (+68°F) nicht eingeschaltet.

Außenspiegel beim Schließen des Fahrzeugs einklappen*

Im Easy Connect-System, Taste **CAR** / ☞ > **SETUP** > **Spiegel und Wischer** > **Spiegel** kann ausgewählt werden, dass die Außenspiegel nach Parken und Schließen des Fahrzeugs automatisch anklappen » Seite 91.

Durch Schließen des Fahrzeugs mit der Fernbedienung klappen sich die Außenspiegel automatisch ein. Durch Öffnen des Fahrzeugs mit der Fernbedienung klappen sich die Außenspiegel automatisch aus.

ACHTUNG

Gewölbte Spiegelflächen (konvex oder asphärisch)* vergrößern das Blickfeld. Sie lassen jedoch Objekte im Spiegel kleiner und weiter entfernt erscheinen. Wenn Sie

»

die Außenspiegel zum Bestimmen des Abstands zu den Fahrzeugen benutzen, die von hinten kommen, um die Spur zu wechseln, können Sie sich irren, was eine Unfallgefahr darstellt.

⚠️ ACHTUNG

Ein unachtsames An- und Zurückklappen der Außenspiegel kann Verletzungen verursachen.

- Außenspiegel nur dann an- oder zurückklappen, wenn sich niemand im Funktionsbereich befindet.
- Immer darauf achten, dass keine Finger zwischen dem Außenspiegel und dem Spiegelfuß eingeklemmt werden, wenn die Außenspiegel bewegt werden.

ⓘ VORSICHT

- Wenn das Spiegelgehäuse durch äußere Kräfteinwirkung (z. B. Anstoßen beim Rangieren) verstellt wurde, müssen Sie die Spiegel elektrisch bis zum Anschlag anklappen. Das Spiegelgehäuse darf keinesfalls von Hand zurückgestellt werden, da sonst die Funktion der Spiegelmechanik beeinträchtigt wird.
- Wenn Sie das Fahrzeug in einer automatischen Waschanlage waschen, müssen Sie die Außenspiegel anklappen, um eine Beschädigung der Außenspiegel zu vermeiden. Elektrisch anklappbare Außenspiegel

dürfen keinesfalls von Hand, sondern nur elektrisch an- und ausgeklappt werden!

ⓘ Hinweis

- Wenn die elektrische Einstellung ausfällt, können beide Spiegelflächen von Hand durch Drücken auf den Rand eingestellt werden.
- Bei einer Geschwindigkeit über 40 km/h (25 mph) lässt sich die Klappfunktion der Außenspiegel nicht aktivieren.

Sonnenschutz

Sonnenblenden



Abb. 117 Sonnenblende auf der Fahrerseite.

Verstellmöglichkeiten der Sonnenblenden für den Fahrer und Beifahrer

- Sonnenblende zur Frontscheibe herunterklappen.
- Die Sonnenblende kann aus der Halterung herausgezogen und zur Tür »» Abb. 117 ① geschwenkt werden.
- Zur Tür geschwenkte Sonnenblende in Längsrichtung nach hinten verschieben.

In der Sonnenblende befindet sich ein Make-up-Spiegel hinter einer Abdeckung ②.

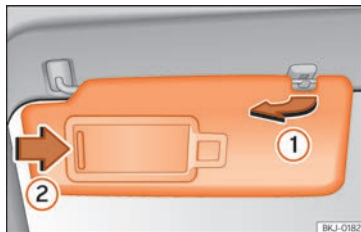
⚠️ ACHTUNG

Heruntergeklappte Sonnenblenden können die Sicht reduzieren.

- Sonnenblenden immer in die Halterung zurückführen, wenn sie nicht mehr benötigt werden.

Sitze und Kopfstützen

Sitze einstellen

Video zum Thema



BKJ-0259

Abb. 118 Fahrzeuginnenraum

Vordersitz manuell einstellen

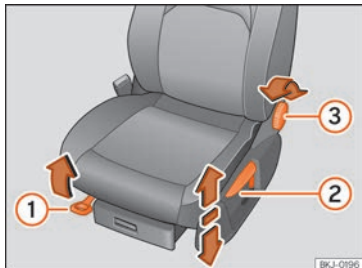

BKJ-0196

Abb. 119 Vordersitz: Manuelle Sitzeinstellung.

- ① Nach vorne/hinten: Hebel ziehen und Sitz verschieben. Der Sitz muss nach dem Loslassen des Hebels einrasten!
- ② Heben/senken: Den Hebel ggf. mehrfach nach oben oder unten bewegen.
- ③ Lehne flacher/steiler: Drehknopf drehen.

⚠ ACHTUNG

Unsachgemäßes Einstellen der Sitze kann Unfälle und schwere Verletzungen verursachen.

- Die Sitze nur bei stehendem Fahrzeug einstellen, da sich die Sitze sonst während der Fahrt unerwartet verstellen können und die Kontrolle über das Fahrzeug verloren gehen kann. Außerdem wird beim Einstellen eine falsche Sitzposition eingenommen.
- Die Vordersitze in der Höhe, Neigung und Längsrichtung nur dann einstellen, wenn sich niemand im Verstellbereich der Sitze befindet.
- Der Verstellbereich der Vordersitze darf nicht durch Gegenstände eingeschränkt werden.
- Die Verstell- und Verriegelungsbereiche der Sitze müssen sauber gehalten werden.

Kopfstützen

Einleitung zum Thema

Im Folgenden werden die möglichen Einstellungen und der Ausbau der Kopfstütze beschrieben. Vergewissern Sie sich, dass die Sitze richtig eingestellt sind »» Seite 12.

Alle Sitzplätze sind mit Kopfstützen ausgestattet. Die mittlere hintere Kopfstütze ist nur für den mittleren Sitzplatz der Rückbank vorgesehen. Deshalb nicht an anderen Positionen einbauen.

Richtige Kopfstützeinstellung

Stellen Sie die Kopfstütze so ein, dass die Oberkante der Kopfstütze sich auf einer Linie mit dem oberen Teil Ihres Kopfes – jedoch nicht niedriger als Augenhöhe – befindet. Hinterkopf stets so nah wie möglich an der Kopfstütze positionieren.

Kopfstützeinstellung für kleine Menschen

Kopfstütze bis zum Anschlag nach unten schieben, auch wenn sich der Kopf dann unterhalb der Kopfstützenoberkante befindet. In der untersten Position kann zwischen Kopfstütze und Sitzlehne eine kleine Lücke vorhanden sein. »»

Kopfstützeinstellung für große Menschen

Kopfstütze bis zum Anschlag nach oben schieben.

⚠ ACHTUNG

Das Fahren mit ausgebauten oder falsch eingestellten Kopfstützen erhöht bei Unfällen und plötzlichen Fahr- und Bremsmanövern das Risiko schwerer oder tödlicher Verletzungen.

- Immer mit richtig eingebauter und eingestellter Kopfstütze fahren.
- Stellen Sie die Kopfstütze entsprechend Ihrer Körpergröße richtig ein, um das Risiko von Genickverletzungen beim Unfall zu reduzieren. Dabei muss die Oberkante der Kopfstütze sich auf einer Linie mit dem oberen Teil des Kopfs befinden – jedoch nicht niedriger als Augenhöhe. Den Hinterkopf so nah wie möglich und mittig an der Kopfstütze positionieren.
- Niemals die Kopfstütze während der Fahrt einstellen.
- Wenn sich Insassen auf den Rücksitzen befinden, dürfen die Kopfstützen keinesfalls auf die Außergebrauchsstellung eingestellt sein.

ⓘ VORSICHT

Beim Aus- und Einbau der Kopfstütze darauf achten, dass die Kopfstütze nicht gegen den Dachhimmel, die Vordersitzlehne

oder andere Fahrzeugteile stößt. Die Teile könnten sonst beschädigt werden.

Kopfstützen einstellen



Abb. 120 Vordersitz: Kopfstützeinstellung.



Abb. 121 Kopfstützen hinten: Kopfstützeinstellung.

Kopfstützen in der Höhe einstellen

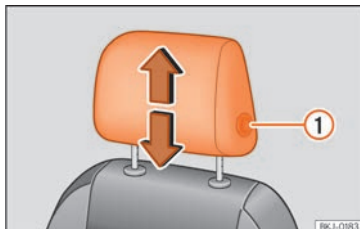
- Schieben Sie die Kopfstützen in die entsprechende Pfeilrichtung nach unten oder oben. Um die vorderen Kopfstützen nach oben oder nach unten zu schieben, muss die Taste » Abb. 120 ① gedrückt werden; bei den hinteren Kopfstützen muss die Taste » Abb. 121 ① nur zum Absenken gedrückt werden » ⚠ in Einleitung zum Thema auf Seite 134.
- Kopfstütze muss sicher in einer Position einrasten.

Kopfstützen aus- und einbauen

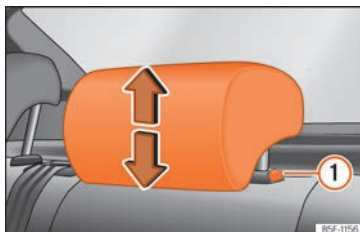

Abb. 122 Kopfstützen hinten: Ausbau.

Kopfstützen vorne aus- und einbauen

- Ziehen Sie die Kopfstütze bis zum Anschlag nach oben.

- Seitliche Taste drücken » Abb. 120 ① und Kopfstütze herausziehen.
- Zum Wiedereinbau setzen Sie die Kopfstütze in die Öffnungen in der Rückenlehne ein und drücken Sie sie so weit nach unten, bis sie einrastet.

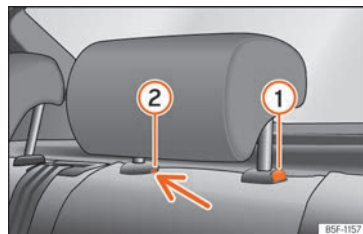
Hintere Kopfstützen ausbauen

Zum Ausbauen der Kopfstützen ist die betreffende Rückenlehne teilweise nach vorne zu klappen.

- Entriegeln Sie die Lehne » Seite 135.
- Ziehen Sie die Kopfstütze bis zum Anschlag nach oben.
- Drücken Sie die Taste » Abb. 122 ① und gleichzeitig mit einem Schlitzschraubendreher (Breite max. 5 mm) in die Öffnung der Verriegelung ② und ziehen Sie die Kopfstütze heraus.
- Klappen Sie die Rückenlehne zurück, bis sie korrekt einrastet » ⚠ in Rück Sitzlehne vorklappen und zurückklappen auf Seite 135.

Hintere Kopfstützen einbauen

Zum Einbauen der Kopfstützen müssen Sie die entsprechende Rückenlehne teilweise nach vorn klappen.

- Entriegeln Sie die Lehne » Seite 135.
- Stecken Sie die Stangen der Kopfstütze in die Führungen, bis sie hörbar einrasten. Die

Kopfstütze darf sich nicht aus der Lehne herausziehen lassen.

- Klappen Sie die Rückenlehne zurück, bis sie korrekt einrastet » ⚠ in Rück Sitzlehne vorklappen und zurückklappen auf Seite 135.

⚠ ACHTUNG

Bauen Sie die Kopfstützen hinten nur dann aus, wenn zum Einbau eines Kindersitzes erforderlich. Wenn Sie den Kindersitz ausbauen, bauen Sie die Kopfstütze sofort wieder ein.

Sitzfunktionen

Rück Sitzlehne vorklappen und zurückklappen



Abb. 123 Rück Sitz: Rückenlehne vorklappen.

Bei einer geteilten Rück Sitzbank*, kann die Rückenlehne in zwei Teilen umgeklappt werden.

Rückenlehne vorklappen

- Kopfstützen hinten ganz einklappen » Seite 134.
- Entriegelungstaste » Abb. 123 ① nach vorn ziehen und gleichzeitig die Rückenlehne umklappen. Die Rück Sitzlehne ist entriegelt, wenn die rote Markierung des Tasters ② sichtbar ist.

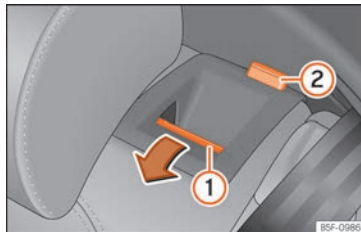
Rückenlehne aufstellen

- Rückenlehnen korrekt in die Verriegelungen anheben und einrasten. Bei korrektem Einrasten ist die rote Markierung der Taste ② nicht mehr zu sehen.

⚠ ACHTUNG

Wenn diese nach vorn geklappt ist oder die Rück Sitzlehne unkontrolliert oder unbeachtet hebt, können schwere Verletzungen die Folge sein.

- Niemals die Rück Sitzlehne während der Fahrt vor- und zurückklappen.
- Achten Sie beim Zurückklappen der Rück Sitzlehne darauf, dass der Sicherheitsgurt nicht eingeklemmt oder beschädigt wird.
- Beim Vor- und Zurückklappen der Rück Sitzlehne sollten sich Hände, Finger, Füße »

oder andere Körperteile außerhalb des Bewegungsbereichs der Sitzbank befinden.

- Damit die Sicherheitsgurte der Rücksitze den notwendigen Schutz bieten können, müssen alle Bereiche der Rücksitzlehne jederzeit korrekt eingerastet sein. Dies ist besonders wichtig für den mittleren Rücksitz. Wenn ein Passagier auf einem Platz sitzt, dessen Rückenlehne nicht ordnungsgemäß eingerastet ist, kann er bei starkem Bremsen, einem plötzlichen Fahrmanöver oder einem Unfall zusammen mit der Rückenlehne nach vorn geschleudert werden.
- Eine rote Markierung an der Taste ② signalisiert eine nicht eingerastete Rückenlehne. Achten Sie immer darauf, dass die rote Markierung nicht mehr zu sehen ist, wenn sich die Rückenlehne wieder in aufrechter Position befindet.
- Wenn die Rückenlehne des Rücksitzes vorgeklappt oder nicht richtig eingerastet ist, darf niemand auf den entsprechenden Sitzen mitreisen (auch keine Kinder).

① VORSICHT

Durch unkontrolliertes oder unachtsames Vor- und Zurückklappen der Rücksitzlehne können schwere Schäden am Fahrzeug oder anderen Gegenständen entstehen.

- Stellen Sie vor dem Umlappen der Rücksitzlehne die Vordersitze so ein, dass weder

die Kopfstützen noch das Sitzpolster der Rückenlehne gegen die Vordersitze stößt.

Abnehmbare Schonbezüge der Sitze



Abb. 124 Abnehmbare Schonbezüge ausbauen. **A** Sitz vorn links; **B** Sitze hinten



Abb. 125 Etikett der Schonbezüge: Symbole der Waschanleitungen

Die *seasonal seats* sind Sitze mit Schonbezügen, die abgenommen, umgedreht, ausgewechselt und gewaschen werden können.

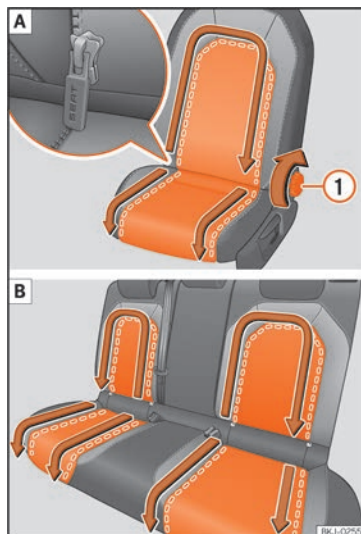
Schonbezug abziehen

Es wird empfohlen, die Vordersitze ganz nach hinten zu schieben, um die abnehmbaren Schonbezüge leichter ein- und auszubauen.

- Kippen Sie die Rückenlehne zurück, bis der Schiebergriff des Reißverschlusses vollständig zugänglich ist »» **Abb. 124** ①¹⁾.
- Schieben Sie die Schiebergriffe des Reißverschlusses in Richtung der Pfeile »» **Abb. 124**. Der auswechselbare Schonbezug liegt nun frei.
- Ziehen Sie den Schonbezug ab.
- Stellen Sie den Sitz wieder in die Fahrposition¹⁾.

Schonbezug anbringen

- Kippen Sie die Rückenlehne so weit zurück, bis der Befestigungspunkt für den Reißverschluss vollständig zugänglich ist¹⁾.
- Legen Sie den abnehmbaren Schonbezug über die Befestigung für den Reißverschluss (die Polster haben 2 Befestigungen).
- Schieben Sie die Schiebergriffe des Reißverschlusses entgegen der Pfeilrichtung »» **Abb. 124**.
- Führen Sie den überschüssigen Stoff der Rückenlehne in die Naht zwischen Polster und Rückenlehne und lassen Sie den auswechselbaren Schonbezug straff gespannt¹⁾.
- Stellen Sie den Sitz wieder in die Fahrposition¹⁾.

⚠ VORSICHT

- **Waschanweisungen für die abnehmbaren Schonbezüge »» **Abb. 125**:**
 - Waschen Sie die Schonbezüge mit einem Schonwaschgang in der Waschmaschine separat bei 30 °C.
 - Verwenden Sie keine Bleichmittel, nicht zentrifugieren und nicht trocken waschen.
 - Lassen Sie die Überzüge in horizontaler Lage trocknen.

- Bügeln Sie die Überzüge mit Dampf, indem sie einen Stoff zwischen die Überzüge und das Bügeleisen legen.
- Vermeiden Sie den Kontakt zwischen Bügeleisen und Alcantara-Applikationen.

📌 Hinweis

- Falls die Sitze ohne abnehmbare Überzüge benutzt werden, wird empfohlen, dass der Schiebergriff des Reißverschlusses beim Endteil des Reißverschlusses stehen soll.
- Für die Reinigung der Sitzbezüge siehe Abschnitt **Textilreinigung** »» Seite 343.

¹⁾ Nur in den Vordersitzen

Transportieren und praktische Ausstattungen

Gepäckstücke verstauen

Gepäckstücke und Ladegut verstauen

Ladegut und Gepäckstücke können im Fahrzeug, auf einem Anhänger »» Seite 290 und auf dem Dach »» Seite 142 transportiert werden. Dabei sind die gesetzlichen Bestimmungen zu beachten.

Alle Gepäckstücke im Fahrzeug sicher verstauen

- Verteilen Sie die Lasten so gleichmäßig wie möglich im Fahrzeug.
- Gepäckstücke und schwere Gegenstände immer im Gepäckraum verstauen »» ⚠.
- Schwere Gegenstände so weit wie möglich im Gepäckraum nach vorn legen.
- Zulässige Achslast und zulässiges Gesamtgewicht des Fahrzeugs beachten »» Seite 353.
- Befestigen Sie die Gegenstände unter Verwendung von Verzurrleinen oder geeigneten Spannbändern an den Verzurrösen »» Seite 141.

- Auch kleinere Gegenstände sicher verstauen.
- Passen Sie den Reifenfülldruck der Beladung entsprechend an. Reifenfülldruck-Aufkleber beachten »» Seite 329.
- Bei Fahrzeugen mit Reifenkontrollanzeige ggf. den neuen Beladungszustand einstellen »» Seite 333.

⚠ ACHTUNG

Ungesicherte oder falsch gesicherte Gegenstände können bei plötzlichen Fahr- und Bremsmanövern und bei Unfällen schwere Verletzungen verursachen. Das gilt insbesondere dann, wenn Gegenstände vom auslösenden Airbag getroffen und durch den Innenraum geschleudert werden. Um das Risiko von Verletzungen zu verringern, Folgendes beachten:

- Alle Gegenstände im Fahrzeug sicher verstauen.
- Sichern Sie auch kleine und leichte Gegenstände.
- Gegenstände im Fahrzeuginnenraum so verstauen, dass sie während der Fahrt niemals in die Wirkungsbereiche der Airbags gelangen können.
- Ablagefächer während der Fahrt immer geschlossen halten.
- Verstaute Gegenstände dürfen niemals dazu führen, dass Insassen eine falsche Sitzposition einnehmen.

- Wenn verstaute Gegenstände einen Sitzplatz blockieren, dann darf dieser Sitzplatz niemals von einer Person eingenommen und benutzt werden.

- Keine harten, schweren oder scharfen Gegenstände lose in offenen Ablagen im Fahrzeug, auf der Gepäckraumabdeckung hinter der Rücksitzlehne oder auf der Instrumententafel verstauen.

- Harte, schwere oder scharfe Gegenstände aus Kleidungsstücken und Taschen im Fahrzeuginnenraum herausnehmen und sicher verstauen.

⚠ ACHTUNG

Beim Transport von schweren Gegenständen verändern sich die Fahreigenschaften des Fahrzeugs und es verlängert sich der Bremsweg. Schwere Ladung, die nicht ordnungsgemäß verstaat oder befestigt wurde, kann dazu führen, dass die Kontrolle über das Fahrzeug verloren geht, und schwere Verletzungen verursachen.

- Niemals das Fahrzeug überladen. Sowohl die Zuladung als auch die Verteilung der Last im Fahrzeug haben Auswirkungen auf das Fahrverhalten und die Bremswirkung.
- Beim Transport von schweren Gegenständen verändern sich die Fahreigenschaften des Fahrzeugs durch die Schwerpunktverlagerung.
- Die Zuladung immer gleichmäßig und so tief wie möglich im Fahrzeug verteilen.

- Schwere Gegenstände im Gepäckraum immer so weit wie möglich vor der Hinterachse sicher verstauen.
- Im Gepäckraum transportierte, nicht befestigte Gegenstände können sich plötzlich bewegen und das Fahrverhalten des Fahrzeugs verändern.
- Passen Sie die Geschwindigkeit und den Fahrstil immer an die Sicht-, Wetter-, Fahrbahn- und Verkehrsverhältnisse an.
- Besonders vorsichtig und behutsam Gas geben.
- Vermeiden Sie plötzliche Brems- und Fahrmanöver.
- Bremsen Sie früher als gewöhnlich.

⚠️ ACHTUNG

- Lassen Sie Ihr Fahrzeug niemals unbeaufsichtigt, besonders wenn die Heckklappe geöffnet ist. Kinder könnten in den Gepäckraum klettern und die Heckklappe von innen schließen. Damit wären sie eingeschlossen und könnten ohne Hilfe von außen nicht mehr das Fahrzeug verlassen - Lebensgefahr!
- Schließen und verriegeln Sie sowohl die Heckklappe als auch alle Türen, wenn Sie das Fahrzeug verlassen. Vergewissern Sie sich vor dem Verriegeln, dass sich keine Personen im Fahrzeug befinden.

⚠️ VORSICHT

Die Heizfäden oder, je nach Ausstattung, die Antenne in der Heckscheibe können durch daran scheuernde Gegenstände beschädigt oder sogar zerstört werden.

ℹ️ Hinweis

Geeignete Spanngurte zum Befestigen des Ladegutes an den Verzurrösen können Sie über den Zubehörhandel beziehen.

Gepäckraum

Gepäckraumabdeckung



Abb. 126 Im Gepäckraum: Gepäckraumabdeckung aus- und einbauen.



Abb. 127 Im Gepäckraum: Gepäckraumabdeckung aus- und einbauen.

Demontieren

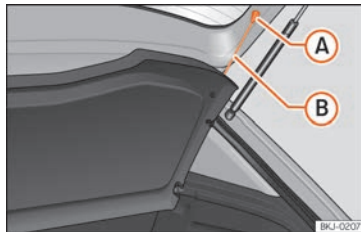
- Hängen Sie die Haltebänder »» **Abb. 126** (B) aus den Aufnahmen (A) aus.
- Drücken Sie die Abdeckung aus den Seitenhalterungen »» **Abb. 127** aus, indem Sie diese nach oben ziehen und herausnehmen.

Bei Bedarf kann die Ablage unter dem doppelten Gepäckraumboden verstaut werden »» Seite 140.

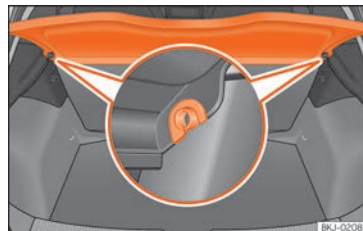
Anbringen

- Führen Sie die Abdeckung horizontal ein, so dass das „Hufeisen“ über den Achsen der Halter »» **Abb. 127** liegt und drücken Sie die Abdeckung nach unten, bis sie einrastet.
- Hängen Sie die Haltebänder »» **Abb. 126** (B) an der Heckklappe ein. »»

⚠ ACHTUNG

Ungesicherte oder falsch gesicherte Gegenstände oder Tiere auf der Gepäckraumabdeckung können bei plötzlichen Fahr- und Bremsmanövern und bei Unfällen schwere Verletzungen verursachen.

- Keine harten, scharfen oder schweren Gegenstände lose oder in Taschen auf der Gepäckraumabdeckung verstauen.
- Niemals Tiere auf der Gepäckraumabdeckung mitnehmen.

ⓘ VORSICHT

- Achten Sie vor dem Schließen der Heckklappe darauf, dass die Gepäckraumabdeckung richtig befestigt ist.
- Eine Zuladung mit zu großem Umfang im Gepäckraum kann dazu führen, dass die Gepäckraumabdeckung nicht richtig angebracht ist, wodurch sie verbogen bzw. beschädigt werden kann.
- Wenn die Umfänge der Zuladung im Gepäckraum zu groß sind, sollten Sie die Abgabe abnehmen.

i Hinweis

Wenn Sie auf der Hutablage Kleidungsstücke ablegen, achten Sie bitte darauf, dass diese nicht die Sicht durch die Heckscheibe beeinträchtigen.

Variabler Gepäckraumboden

Abb. 128 Variabler Gepäckraumboden: **A** Hochstellung; **B** Tiefstellung.



Abb. 129 Variabler Gepäckraumboden: geneigte Stellung.

Variabler Gepäckraumboden in hoher Position

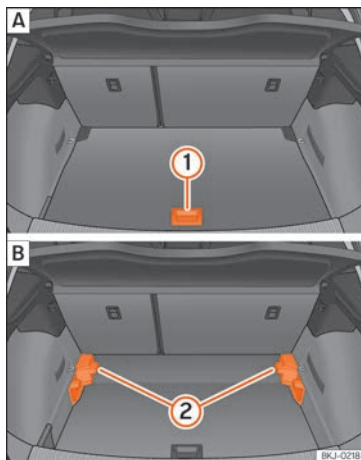
- Um von der niedrigen in die hohe Position überzugehen, heben Sie den Boden am Haltegriff **» Abb. 128 (1)** an und ziehen Sie ihn nach hinten, bis der vordere Teil des Bodens vollständig über den Halterungen **(2)** liegt.
- Den Gepäckraumboden nun bis zum Anschlag an den Rücksitzlehnen nach vorne schieben und mit Hilfe des Haltegriffs **(1)** absenken.

Variabler Gepäckraumboden in niedriger Position

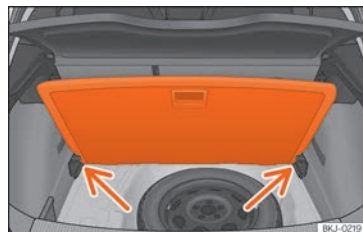
- Um von der hohen in die niedrige Position überzugehen, heben Sie den Boden am Haltegriff **» Abb. 128 (1)** an und ziehen Sie ihn nach hinten, bis der vordere Teil des Bodens vollständig über den Halterungen **(2)** liegt.

- Den vorderen Teil auf den Boden absenken und diesen bis zum Anschlag an den Rücksitzlehnen nach vorn verschieben und dabei den Boden gleichzeitig mit Hilfe des Haltegriffs ① absenken.

Variabler Gepäckraumboden in gekippter Position

Durch das Ankippen des variablen Gepäckraumbodens erhalten Sie Zugang zum Reserverad oder dem Pannenset.

- Bei einem variablen Boden in hoher Position diesen am Haltegriff anheben » Abb. 128 ①, daran ziehen und in Richtung der Rücksitzlehne bewegen bis der Boden an der Scharnierlinie eingeklappt wird und sich der bewegliche Teil des Bodens auf diesem befindet.
- Legen Sie den Gepäckraumboden auf die dafür vorgesehenen Aufnahmen » Abb. 129 (Pfeile).

⚠ ACHTUNG

- Befestigen Sie stets alle Gegenstände, auch wenn der Gepäckraumboden ordnungsgemäß angehoben ist.
- Transportieren Sie zwischen dem Rücksitz und dem Gepäckraumboden nur Gegenstände, die nicht höher als 2/3 der Bodenhöhe sind.
- Für den Transport zwischen dem Rücksitz und dem Gepäckraumboden sind nur Ge-

gegenstände zugelassen, die ein Maximalgewicht von etwa 7,5 kg nicht überschreiten.

ⓘ VORSICHT

- Das Höchstgewicht, mit dem der variable Gepäckraumboden in der hohen Position belastet werden darf, liegt bei 100 kg.
- Lassen Sie den Gepäckraumboden beim Schließen nicht fallen, sondern führen Sie ihn immer kontrolliert nach unten. Ansonsten können die Verkleidungen und der Gepäckraumboden beschädigt werden.

Verzurrösen*



Abb. 130 Anordnung der Verzurrösen im Gepäckraum.

Im Gepäckraum sind möglicherweise Verzurrösen vorhanden » Abb. 130 zum Befestigen von Gepäckstücken und losen Gegenständen mit Verzurrleinen oder Spannbändern.

⚠ ACHTUNG

Bei Verwendung von ungeeigneten oder beschädigten Verzurrleinen, Befestigungs- oder Spannbändern können diese im Falle eines abrupten Bremsvorgangs oder Unfalls reißen. Die Gegenstände können dann durch das Fahrzeug geschleudert werden und zu schweren oder tödlichen Verletzungen führen.

- Immer geeignete und unbeschädigte Verzurrleinen oder Halte- bzw. Spannbänder verwenden.
- Verzurrleinen, Spann- oder Haltebänder über Kreuz über das Ladegut auf dem Gepäckraumboden spannen und sicher an den Verzurrösen befestigen.
- Niemals die maximale Zuglast der Verzurröse beim Sichern von Gegenständen überschreiten.
- Achten Sie darauf, dass insbesondere bei flachen Gegenständen die Oberkante der Ladung höher ist als die Verzurrösen.
- Je nach Ausstattung, beachten Sie die Hinweisschilder zur richtigen Verstauerung des Ladeguts im Gepäckraum.
- Befestigen Sie niemals einen Kindersitz an den Verzurrösen.

ⓘ Hinweis

- Die maximale Zuglast der Verzurrösen beträgt etwa 3,5 kN.

»

- Geeignete Spann- bzw. Haltegurte und Ladungssicherungssysteme sind bei einem Fachbetrieb erhältlich. SEAT empfiehlt dazu einen SEAT-Händler aufzusuchen.

Dachgepäckträger*

Einleitung zum Thema

Das Fahrzeugdach wurde entwickelt, um die Aerodynamik zu optimieren. Aus diesem Grund können keine Querstangen oder sonstigen herkömmlichen Trägersysteme in den Regenrinnen des Dachs montiert werden.

Da die Regenrinnen im Dach integriert sind, um den Luftwiderstand zu mindern, dürfen nur speziell von SEAT zugelassene Querstangen und Trägersysteme verwendet werden.

Fälle, in denen die Querstangen und das Trägersystem abgebaut werden sollten

- Wenn sie nicht benutzt werden.
- Wenn das Fahrzeug durch eine Waschanlage fährt.
- Wenn die Höhe des Fahrzeugs die erlaubte Durchfahrtschöhe überschreitet, z. B. in einigen Garagen.

⚠ ACHTUNG

- Befestigen Sie die Ladung immer mit geeigneten Riemen oder Spanngurten in einwandfreiem Zustand.
- Große, schwere, lange oder flache Ladung wirkt sich negativ auf die Aerodynamik des Fahrzeugs, den Schwerpunkt und das Fahrverhalten aus.
- Vermeiden Sie plötzliche Brems- und Fahrmanöver.
- Passen Sie die Geschwindigkeit und den Fahrstil immer an die Sicht-, Wetter-, Fahrbahn- und Verkehrsverhältnisse an.

⌚ VORSICHT

- Montieren Sie die Querstangen und das Trägersystem immer vor dem Durchfahren einer Waschanlage ab.
- Die Höhe des Fahrzeugs verändert sich durch die Montage von Querstangen und einem Trägersystem sowie durch das darauf befestigte Ladegut. Stellen Sie daher sicher, dass die Höhe des Fahrzeugs nicht die bestehenden Durchfahrtschöhen überschreitet, z. B. bei Unterführungen oder Garagentoren.
- Die Querstangen, das Trägersystem und die darauf befestigte Ladung sollten nicht über die Dachantenne hinweg verlaufen und weder das Öffnen des Panorama-Schiebedachs noch der Heckklappe behindern.

- Achten Sie bitte darauf, dass die geöffnete Heckklappe nicht an die Dachladung stößt.

🌿 Umwelthinweis

Bei montierter Querstange und Trägersystem ist durch den stärkeren aerodynamischen Widerstand mit einem erhöhten Kraftstoffverbrauch zu rechnen.

Befestigung der Querstangen und des Trägersystems



Abb. 131 Befestigungspunkte der Längsträger für den Dachgepäckträger.

Die Querstangen sind die Basis für eine ganze Reihe spezieller Dachgepäckträgersysteme. Für den Transport von Gepäck, Fahrrädern,

Surfbrettern, Skiern und Booten sind aus Sicherheitsgründen jeweils spezielle Trägersysteme zu verwenden. Geeignetes Zubehör ist bei einem SEAT-Händler erhältlich.

Befestigen Sie die Querstangen und das Trägersystem immer ordnungsgemäß. Berücksichtigen Sie dabei immer die jeweils zu den Querstangen und dem Trägersystem mitgelieferten Montageanleitungen.

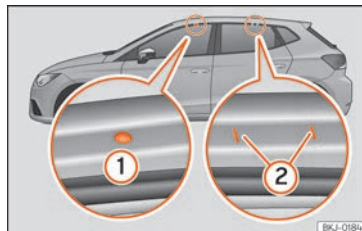
Die vorderen und hinteren Befestigungspunkte ① und ② sind nur bei geöffneten Türen sichtbar »» Abb. 131.

⚠ ACHTUNG

Durch die fehlerhafte Befestigung und Verwendung der Querstangen und des Trägersystems kann sich der gesamte Aufbau vom Dach lösen und einen Unfall und Verletzungen verursachen.

- Montageanleitung des Herstellers immer beachten.
- Überprüfen Sie die Schraubverbindungen und Befestigungsmittel stets vor Fahrtantritt und ziehen Sie sie ggf. nach kurzer Fahrt nach. Bei längeren Fahrten sollten Sie die Schraubverbindungen und Befestigungsmittel bei jedem Halt kurz überprüfen.
- Nehmen Sie an den Querstangen oder am Trägersystem keinerlei Veränderungen oder Reparaturen vor.

Hinweis

Lesen Sie die Montageanweisungen der Querstangen und jeweiligen Trägersysteme aufmerksam und führen Sie diese immer im Fahrzeug mit.

Dachgepäckträgersystem beladen

Die Ladung kann nur dann sicher befestigt werden, wenn die Querstangen und das Trägersystem vorschriftsmäßig montiert wurden »» ⚠.

Maximal zulässige Dachlast

Die maximal zulässige Dachlast beträgt **75 kg**. Die Dachlast setzt sich zusammen aus dem Gesamtgewicht des Dachgepäckträgers, der Querstangen und des auf dem Dach transportierten Ladegutes »» ⚠.

Informieren Sie sich stets über das Gewicht des Dachgepäckträgers, der Querstangen und der zu transportierenden Last und fragen Sie bei Bedarf nach. Überschreiten Sie nie die maximal zulässige Dachlast.

Bei Verwendung von Querstangen und Trägersystemen mit geringer Belastbarkeit kann die maximal zulässige Dachlast nicht vollständig ausgenutzt werden. In diesem Fall darf das Gepäckträgersystem nur bis zu der Gewichtsgrenze belastet werden, die in der Montageanleitung angegeben ist.

Ladegut verteilen

Ladegut gleichmäßig verteilen und ordnungsgemäß sichern »» ⚠.

Befestigungsmittel kontrollieren

Nachdem die Querstangen und das Trägersystem montiert sind, sollten die Schraubverbindungen und Befestigungsmittel nach einer kurzen Fahrt und danach in regelmäßigen Abständen kontrolliert werden.

⚠ ACHTUNG

- Überschreiten Sie niemals die angegebene Dachlast, die zulässigen Achslasten oder das zulässige Gesamtgewicht des Fahrzeugs.
- Überschreiten Sie nie die Ladekapazität der Querstangen und des Trägersystems, auch wenn die maximal zulässige Dachlast noch nicht erreicht ist.
- Schwere Gegenstände so weit wie möglich vorn befestigen und Ladegut insgesamt gleichmäßig verteilen.

⚠ ACHTUNG

Loses oder nicht ordnungsgemäß befestigtes Ladegut kann vom Dachgepäckträger fallen und dadurch Unfälle und Verletzungen verursachen.

- Es müssen immer geeignete Riemen oder Spanngurte in einwandfreiem Zustand verwendet werden.

Ablagen

Einleitung zum Thema

Ablagefächer sind nur zur Ablage leichter oder kleinerer Gegenstände zu verwenden.

⚠ ACHTUNG

Lose Gegenstände können bei plötzlichen Fahr- oder Bremsmanövern durch den Fahrzeuginnenraum geschleudert werden. Das kann schwere Verletzungen verursachen und auch zum Verlust der Kontrolle über das Fahrzeug führen.

- Keine Tiere und keine harten, schweren oder scharfen Gegenstände in offenen Ablagen im Fahrzeug, auf der Instrumententafel, auf der Gepäckraumabdeckung hinter den Rücksitzen, in Kleidungsstücken und Taschen im Fahrzeuginnenraum verstauen.
- Ablagefächer während der Fahrt immer geschlossen halten.

⚠ ACHTUNG

Gegenstände im Fußraum des Fahrers können das ungehinderte Betätigen der Pedale verhindern. Das kann zum Verlust der Fahrzeugkontrolle führen und erhöht das Risiko schwerer Verletzungen.

- Darauf achten, dass alle Pedale immer ungehindert betätigt werden können.

- Fußmatten immer sicher im Fußraum befestigen.
- Niemals Fußmatten oder andere Bodenbeläge über die eingebaute Fußmatte legen.
- Darauf achten, dass keine Gegenstände während der Fahrt in den Fußraum des Fahrers gelangen können.
- Gegenstände aus dem Fußraum bei stehendem Fahrzeug entfernen.

⚠ ACHTUNG

Feuerzeuge im Fahrzeug können beschädigt oder unbemerkt gezündet werden. Dies kann schwere Verbrennungen und Fahrzeugschäden verursachen.

- Vor dem Verstellen von Sitzen immer sicherstellen, dass sich kein Feuerzeug im Bereich beweglicher Sitzteile befindet.
- Vor dem Schließen von Ablagen immer sicherstellen, dass sich keine Feuerzeuge im Schließbereich befinden.
- Feuerzeuge niemals in Ablagen oder auf anderen Flächen im Fahrzeug ablegen. Infolge hoher Oberflächentemperaturen, insbesondere im Sommer, können sich Feuerzeuge entzünden.

⚠ VORSICHT

- Keine wärmeempfindlichen Gegenstände, Lebensmittel oder Medikamente im Fahrzeuginnenraum aufbewahren. Wärme

und Kälte können sie beschädigen oder unbrauchbar machen.

- Im Fahrzeug abgelegte Gegenstände aus lichtdurchlässigen Materialien, wie z. B. Brillen, Lupen oder transparente Saugnäpfe an den Fensterscheiben, können das Sonnenlicht bündeln und dadurch Schäden am Fahrzeug verursachen.

Handschuhfach



Abb. 132 Auf der Beifahrerseite: Handschuhfach.

Dieses Ablagefach kann Unterlagen im A4-Format, eine 1,5 l-Flasche Wasser usw. aufnehmen.

Je nach Ausstattung befinden sich der CD-Player und der SD-Karten-Leser im Handschuhfach. Seine Bedienung ist in » Seite 189 beschrieben.

Handschuhfach öffnen und schließen

Öffnen: Griff » Abb. 132 ziehen und Handschuhfach öffnen.

Schließen: Deckel nach oben drücken.

⚠ ACHTUNG

Ein offenes Handschuhfach auf der Beifahrerseite kann das Risiko von schweren Verletzungen im Falle eines Unfalls oder bei plötzlichen Brems- und Fahrmanövern erhöhen.

- Das Handschuhfach während der Fahrt immer geschlossen halten.

Ablagefächer unter den Vordersitzen*



Abb. 133 Ablagefach unter dem rechten Vordersitz.

Öffnen: Taste am Schubladengriff betätigen und Schublade aufziehen.

Schließen: Schublade unter den Vordersitz schieben, bis sie einrastet.

⚠ ACHTUNG

Eine offene Schublade kann die Bedienung der Pedale behindern. Das kann zu Unfällen und schweren Verletzungen führen.

- Schublade während der Fahrt immer geschlossen halten. Andernfalls können unter anderem die Schublade und herausfallende Gegenstände in den Fußraum des Fahrers gelangen und die Pedale behindern.

⚠ VORSICHT

Die Schublade darf maximal mit 1,5 kg belastet werden.

Ablagetasche am Sitz*



Abb. 134 Ablagetasche.

Auf der Rückseite der Rückenlehnen der Vordersitze gibt es eine Aufbewahrungstasche.

⚠ VORSICHT

Verstauen Sie keine großen Gegenstände, wie z. B. Flaschen oder scharfkantige Gegenstände in die Taschen, da sonst die Taschen und Sitzbezüge beschädigt werden könnten.

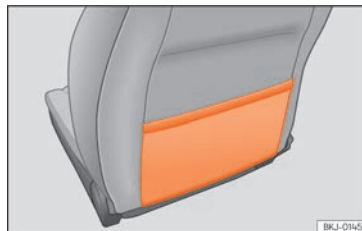
Andere Ablagen

An verschiedenen Stellen im Fahrzeug finden Sie weitere Ablagen, Ablagefächer und Halter:

- In der Mittelkonsole.
- Innen in der Mittelarmlehne*.



- Im Fond des Fahrzeugs sind links und rechts von den Sitzen weitere Ablagen angebracht.

Getränkehalter

Einleitung zum Thema

Getränkeflaschenhalter

Getränkeflaschenhalter befinden sich in den Ablagefächern der Fahrer- und Beifahrertür.

ACHTUNG

Unsachgemäße Benutzung der Getränkehalter kann Verletzungen verursachen.

- Niemals heiße Getränke in einen Getränkehalter stellen. Während der Fahrt, bei einem plötzlichen Bremsmanöver und bei einem Unfall können heiße Getränke im Getränkehalter verschüttet werden und Verbrühungen verursachen.
- Dafür sorgen, dass Getränkeflaschen oder andere Gegenstände während der Fahrt nicht in den Fußraum des Fahrers gelangen und somit die Pedale behindern können.
- Niemals schwere Becher, Lebensmittel oder andere schwere Gegenstände in dem Getränkehalter stellen. Diese schweren Objekte können bei einem Unfall durch den Innenraum geschleudert werden und schwere Verletzungen verursachen.

ACHTUNG

Geschlossene Getränkeflaschen können im Fahrzeug durch Hitzeeinwirkungen explodieren und durch Frosteinwirkungen platzen.

- Niemals geschlossene Getränkeflaschen in einem stark aufgeheizten oder stark abgekühlten Fahrzeug lassen.

VORSICHT

Keine offenen Getränke während der Fahrt im Getränkehalter stehen lassen. Verschüttete Getränke (z. B. beim Bremsen) können Schäden am Fahrzeug und an der elektrischen Anlage verursachen.

Hinweis

Die Einsätze der Getränkehalter können zum Reinigen herausgenommen werden.

Vorderer Getränkehalter*



Abb. 135 Getränkehalter vorne in der Mittelkonsole.

In der Mittelkonsole neben der Handbremse befinden sich zwei Getränkehalter
 »» **Abb. 135.**

Steckdosen

Steckdosen im Fahrzeug

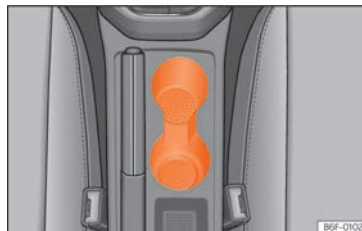

Abb. 136 Steckdose vorne.

- Ziehen Sie den Stecker in der Mittelkonsole aus der Steckdose heraus »» **Abb. 136**.
- Stecken Sie den Stecker des elektrischen Geräts in die Steckdose.

Die 12-Volt-Steckdose kann für elektrisches Zubehör verwendet werden.

Dabei darf die Leistungsaufnahme an der Steckdose 120 Watt nicht überschreiten.

⚠ ACHTUNG

Die Steckdose funktioniert nur bei eingeschalteter Zündung. Eine unsachgemäße Verwendung kann schwere Verletzungen oder sogar ein Feuer zur Folge haben. Daher dürfen Kinder nicht unbeachtet im Fahr-

zeug bleiben, falls sich der Schlüssel darin befindet. Verletzungsgefahr!

ⓘ VORSICHT

Verwenden Sie zur Vermeidung von Beschädigungen an den Steckdosen nur passende Stecker.

ⓘ Hinweis

- Bei stehendem Motor und eingeschaltetem Zubehör entlädt sich die Fahrzeugbatterie.
- Wenn das angeschlossene elektrische Gerät zu warm wird, schalten Sie es sofort ab und trennen Sie die Netzverbindung.
- Ziehen Sie vor dem Ein- oder Ausschalten der Zündung das an die USB-Steckdose angeschlossene Gerät heraus, um Schäden durch Spannungsschwankungen zu vermeiden.

Klima

Heizen, Lüften, Kühlen

Video zum Thema



Abb. 137 Klima

Einführung

Je nach Fahrzeugausstattung können verschiedene Systeme eingebaut sein:

- Das **Heizungs- und Lüftungssystem** beheizt und lüftet den Innenraum. Es kann nicht kühlen.
- Die **manuelle Klimaanlage** und die **Climatronic** kühlen und entfeuchten die Luft. Diese arbeiten am wirkungsvollsten, wenn die Seitenfenster und das Glasdach geschlossen sind.

Um eine Funktion einzuschalten, die entsprechende Taste drücken. Zum Ausschalten der Funktion Taste noch einmal drücken. »

LEDs in den Bedienungselementen leuchten, um anzuzeigen, ob die jeweilige Funktion aktiv ist.

Staub- und Pollenfilter

Der Staub- und Pollenfilter mit Aktivkohleeinsatz reduziert in den Fahrzeuginnenraum eindringende Verunreinigungen der Außenluft.

Der Staub- und Pollenfilter muss regelmäßig gewechselt werden, um nicht die Leistung der Klimaanlage zu beeinträchtigen.

Wenn die Wirkung des Filters durch den Betrieb des Fahrzeugs in stark schadstoffbelasteter Außenluft vorzeitig nachlässt, muss der Staub- und Pollenfilter ggf. zwischen den Service-Ereignissen gewechselt werden.

ACHTUNG

Schlechte Sichtverhältnisse durch alle Fensterscheiben erhöhen das Risiko von Kollisionen und Unfällen, die schwere Verletzungen verursachen können.

- Immer sicher stellen, dass alle Fensterscheiben frei von Eis, Schnee und Beschlag sind, um gute Sichtverhältnisse nach außen zu haben.
- Erst losfahren, wenn gute Sichtverhältnisse vorhanden sind.
- Immer sicher stellen, dass die Klimaanlage oder das Klimagerät und die beheizbare Heckscheibe richtig benutzt werden, um

gute Sichtverhältnisse nach außen zu haben.

- Niemals den Umluftbetrieb über einen längeren Zeitraum benutzen. Bei ausgeschalteter Kühlanlage können im Umluftbetrieb die Fensterscheiben sehr schnell beschlagen und die Sicht nach außen erheblich einschränken.
- Umluftbetrieb immer ausschalten, wenn er nicht benötigt wird.

ACHTUNG

Verbrauchte Luft kann zu einer schnellen Ermüdung und zur Unkonzentriertheit des Fahrers führen, was Kollisionen, Unfälle und schwere Verletzungen verursachen kann.

- Niemals das Gebläse über einen längeren Zeitraum ausschalten und niemals den Umluftbetrieb über einen längeren Zeitraum benutzen, da keine Frischluft in den Innenraum gelangt.

VORSICHT

- Der Austausch des Pollenfilters ist grundsätzlich von einer Fachwerkstatt durchzuführen
- Wenn der Verdacht besteht, dass das Klimagerät bzw. die Klimaanlage beschädigt wurde, ausschalten. Dadurch können Folgeschäden vermieden werden. Lassen Sie das Klimagerät bzw. die Klimaanlage von einem Fachbetrieb überprüfen.

- Reparaturarbeiten am Klimagerät bzw. an der Klimaanlage erfordern besondere Fachkenntnisse und Spezialwerkzeuge. SEAT empfiehlt Ihnen, sich an einen SEAT Fachbetrieb zu wenden.

Hinweis

- Bei ausgeschalteter Kühlanlage wird die angesaugte Außenluft nicht entfeuchtet. Um ein Beschlagen der Scheiben zu vermeiden, empfehlen wir, die Kühlanlage (Kompressor) eingeschaltet zu lassen. Dazu die Taste  drücken. Die Kontrollleuchte in der Taste muss leuchten.
- Die größtmögliche Heizleistung und das schnellstmögliche Abtauen der Scheiben können nur erreicht werden, wenn der Motor seine Betriebstemperatur erreicht hat.
- Um die Heiz- bzw. Kühlleistung nicht zu beeinträchtigen und das Beschlagen der Scheiben zu verhindern, muss der Lufteinlass vor der Windschutzscheibe frei von Eis, Schnee oder Blättern sein.
- Die aus den Luftaustrittsdüsen austretende und durch den ganzen Innenraum strömende Luft entweicht durch die zu diesem Zweck im Gepäckraum vorhandenen Entlüftungsschlitze. Daher dürfen diese Entlüftungsschlitze nicht durch irgendwelche Gegenstände abgedeckt werden.
- Wenn der Umluftbetrieb eingeschaltet ist, sollte nicht geraucht werden, da sich der angesaugte Rauch auf dem

Verdampfer der Klimaanlage absetzt und zu Geruchsbelästigungen führt.

- Es wird empfohlen, die Klimaanlage mindestens einmal im Monat einzuschalten, damit die Dichtungen und Verbindungsstel-

len der Anlage geschmiert werden und somit dem Auftreten von Undichtigkeiten vorgebeugt wird. Sollten Sie eine Minderung der Kälteleistung feststellen, wenden Sie

sich an einen Fachbetrieb, um die Anlage überprüfen zu lassen.

- Wird eine besonders hohe Motorleistung gefordert, wird der Klimakompressor vorübergehend abgeschaltet.

Bedienungselemente der Climatronic*



Abb. 138 In der Mittelkonsole: Bedienungselemente der Climatronic.

Automatikbetrieb AUTO

Automatische Regelung für Temperatur, Gebläse und Luftverteilung. Wenn die Belüftung manuell verändert wird, schaltet sich der Automatikbetrieb ab.

Kühlbetrieb A/C

Taste drücken, um die Kühlanlage ein- oder auszuschalten.

Temperatur ①/②

Die Temperatur der rechten und linken Seite kann individuell mit den Reglern eingestellt werden. Die ausgewählte Temperatur wird am Bildschirm des Bedienfelds des Bedienfelds der Klimaanlage angezeigt.

Synchronisation: Taste **SYNC** drücken, damit die Einstellungen der Fahrerseite auch für die Beifahrerseite gelten. Den Temperaturregler der Beifahrerseite betätigen, um eine andere Temperatur einzustellen.

Gebläse

Die Stärke des Gebläses wird automatisch geregelt.



Die Tasten drücken, um auch das Gebläse manuell einzustellen.

Luftverteilung

Der Luftstrom wird automatisch komfortabel eingestellt. Er kann auch manuell durch Drücken der entsprechenden Taste in den gewünschten Bereich verteilt werden:

 Luftverteilung auf den Oberkörper



-  Luftverteilung auf den Fußraum.
-  Luftverteilung auf die Frontscheibe.

Defrostfunktion MAX

Die angesaugte Außenluft wird an die Frontscheibe geleitet und der Umluftbetrieb automatisch ausgeschaltet. Um die Frontscheibe möglichst schnell von Beschlag zu befreien, wird die Luft bei Temperaturen über etwa +3°C (+38°F) entfeuchtet und das Gebläse auf eine optimale Gebläsestufe eingestellt.

Heckscheibenbeheizung

Funktioniert nur bei laufendem Motor und schaltet sich spätestens nach 10 Minuten selbstständig aus.

Sie sollte abgeschaltet werden, sobald die Scheibe wieder klar ist. Der verringerte Stromverbrauch wirkt sich günstig auf den Kraftstoffverbrauch aus.

Um die Batterie nicht unnötig zu belasten, kann die Heckscheibenheizung automatisch vorübergehend abgeschaltet werden, bis die

normalen Betriebsbedingungen wiederhergestellt sind.

Umluftbetrieb

» Seite 152

Sitzheizung

» Seite 153

Ausschalten

Taste **OFF** drücken oder Gebläse manuell auf **0** stellen.

Bedienungselemente der manuellen Klimaanlage* / Heiz- und Frischluftsystem



Abb. 139 In der Mittelkonsole: **A**) Bedienungselemente der manuellen Klimaanlage; **B**) Bedienungselemente des Heiz- und Frischluftsystems.

Kühlbetrieb A/C

Manuelle Klimaanlage: Taste drücken, um die Kühlanlage ein- oder auszuschalten.

Temperatur

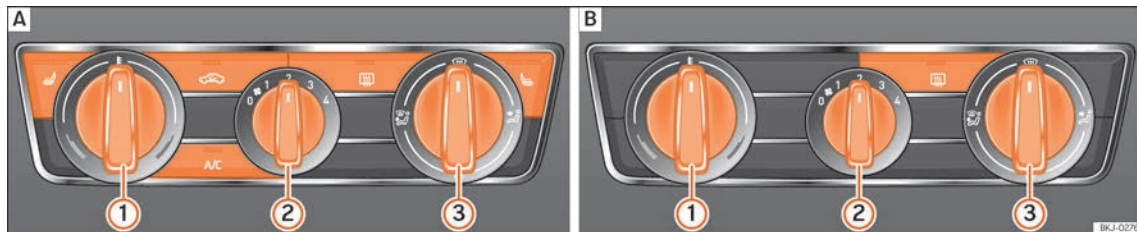
Regler drehen, um die Temperatur einzustellen.

Heiz- und Frischluftsystem: Die Temperatur kann nicht niedriger sein als die der Außenluft, da das Heiz- und Frischluftsystem die Luft nicht kühlen und nicht entfeuchten kann.



Gebläse

Durch Drehen des Reglers  wird die Gebläseleistung eingestellt.



In Stufe 0 sind Gebläse und manuelle Klimaanlage ausgeschaltet. Stufe 4 ist die höchste Stufe.

Luftverteilung

Durch Drehen des Reglers  wird die Luft in den gewünschten Bereich verteilt:

-  Luftverteilung auf den Oberkörper
-  Luftverteilung auf den Fußraum.
-  Luftverteilung zur Frontscheibe und in den Fußraum.

Defrostfunktion

Manuelle Klimaanlage: Mit dem Regler  in Stellung  wird der Luftstrom zur Frontscheibe geleitet und der Umluftbetrieb wird in dieser Position automatisch ausgeschaltet bzw. gar nicht eingeschaltet. Die Gebläsestärke erhöhen, um die Frontscheibe möglichst schnell von Beschlag zu befreien. Zur Entfeuchtung der Luft wird die Kühlanlage automatisch eingeschaltet.

Heckscheibenbeheizung

Funktioniert nur bei laufendem Motor und schaltet sich spätestens nach 10 Minuten selbstständig aus.

Sie sollte abgeschaltet werden, sobald die Scheibe wieder klar ist. Der verringerte Stromverbrauch wirkt sich günstig auf den Kraftstoffverbrauch aus.

Um die Batterie nicht unnötig zu belasten, kann die Heckscheibenheizung automatisch vorübergehend abgeschaltet werden, bis die normalen Betriebsbedingungen wiederhergestellt sind.

Umluftbetrieb

» Seite 152

Sitzheizung

» Seite 153

Betriebshinweise für Klimaanlage

Die Kühlanlage für den Fahrzeuginnenraum funktioniert nur bei laufendem Motor und eingeschaltetem Gebläse.

Wirtschaftliche Nutzung der Klimaanlage

Bei eingeschalteter Klimaanlage verbraucht der Klimakompressor Motorleistung, was sich auf den Kraftstoffverbrauch auswirkt.

Die Klimaanlage arbeitet am wirkungsvollsten, wenn die Fenster und das Panorama-Schiebedach geschlossen sind. Wenn jedoch der Innenraum bei stehendem Fahrzeug durch Sonneneinstrahlung stark aufgeheizt

ist, kann das kurzzeitige Öffnen der Fenster und des Panorama-Ausstelltdachs den Abkühlvorgang beschleunigen.

Ändern der Temperatureinheit (Climatronic)

Das Umschalten der Temperaturanzeige von Celsius auf Fahrenheit am Bildschirm des werkseitig eingebauten Infotainment-Systems erfolgt über die Infotainment-Taste **MENU /  > Einstellungen/System > Einheiten.**

Kühlanlage lässt sich nicht einschalten

Wenn sich die Kühlanlage nicht einschalten lässt, kann dies folgende Ursachen haben:

- Der Motor läuft nicht.
- Das Gebläse ist ausgeschaltet.
- Die Sicherung der Klimaanlage ist durchgebrannt.
- Die Umgebungstemperatur ist kälter als etwa +3°C (+38°F).
- Der Klimakompressor der Kühlanlage wurde wegen zu hoher Motorkühlmitteltemperatur vorübergehend abgeschaltet.
- Es liegt ein anderer Fehler am Fahrzeug vor. Klimaanlage bei einem Fachbetrieb prüfen lassen.

»

Besonderheiten

Bei hoher Außenluftfeuchtigkeit und hohen Umgebungstemperaturen kann **Kondenswasser** vom Verdampfer der Kühlanlage abtropfen und unter dem Fahrzeug eine Wasserlache bilden. Das ist normal und kein Zeichen von Undichtigkeit!

Hinweis

Aufgrund von Restfeuchte in der Klimaanlage kann nach dem Starten des Motors die Frontscheibe beschlagen. Defrostfunktion einschalten, um die Frontscheibe möglichst schnell von Beschlag zu befreien.

Luftaustrittsdüsen

Damit eine ausreichende Heizleistung, Kühlung und Luftzufuhr im Fahrzeuginnenraum erreicht wird, sollten die Luftaustrittsdüsen geöffnet bleiben.

- Zum Öffnen und Schließen der Luftaustrittsdüsen das jeweilige Rändelrad in die gewünschte Richtung drehen. Wenn das Rändelrad in Position ► steht, ist die jeweilige Luftaustrittsdüse geschlossen.
- Mit dem Griff im Lüftungsgitter die Ausströmrichtung einstellen.

Weitere, nicht einstellbare Luftaustrittsdüsen befinden sich in der Instrumententafel, den

Fußräumen sowie im hinteren Bereich des Fahrzeuginnenraums.



Hinweis

Keine Lebensmittel, Medikamente oder andere kälte- bzw. wärmeempfindliche Gegenstände vor den Luftaustrittsdüsen platzieren, weil sie durch die Luft beschädigt oder unbrauchbar gemacht werden.

Umluft

Im Umluftbetrieb wird verhindert, dass Außenluft in den Fahrzeuginnenraum gelangt.

Bei sehr heißen Außentemperaturen sollte kurzzeitig der manuelle Umluftbetrieb gewählt werden, um den Fahrzeuginnenraum schneller abzukühlen.

Aus Sicherheitsgründen schaltet der Umluftbetrieb aus, wenn die Taste **MAX**  gedrückt oder der Luftverteilungsregler auf  gedreht wird.

Manuellen Umluftbetrieb ein- und ausschalten

- Drücken Sie die Taste , um den manuellen Umluftbetrieb ein- oder auszuschalten.

ACHTUNG

Beachten Sie die Sicherheitshinweise »» 
in Einführung auf Seite 148.

- Bei ausgeschalteter Kühlanlage können im Umluftbetrieb die Fensterscheiben sehr schnell beschlagen und die Sichtverhältnisse sehr stark einschränken.
- Umluftbetrieb immer ausschalten, wenn er nicht benötigt wird.

VORSICHT

In Fahrzeugen mit Klimaanlage bei eingeschaltetem Umluftbetrieb sollte nicht geraucht werden. Der angesaugte Rauch kann sich auf dem Verdampfer der Kühlanlage sowie dem Staub- und Pollenfilter mit Aktivkohleeinsatz absetzen und zu dauerhaften Geruchsbelästigungen führen.

Hinweis

Climatronic: Bei eingelegtem Rückwärtsgang und während die Wisch- und Wasch-Automatik arbeitet, schaltet der Umluftbetrieb kurzzeitig ein, um das Eindringen von Abgasen und Gerüchen im Fahrzeuginnenraum zu vermeiden.

Hinweis







Wenn der Temperaturregler auf die Position für maximale Kühlleistung (blauer Punkt) gestellt wird, aktiviert sich automatisch die Umluft und die Taste **A/C**.

- Wenn die Funktion nicht durch Betätigung der Taste ausgeschaltet wird, wird sie automatisch nach ca. 20 Minuten ausgeschaltet.

Sitzheizung*

Die Sitzflächen können bei eingeschalteter Zündung elektrisch beheizt werden. Bei einigen Sitzausführungen wird zusätzlich die Sitzlehne beheizt.

Sitzheizung bedienen

- Drücken Sie die Taste  oder  im Bedienteil, um die Sitzheizung mit maximaler Heizleistung einzuschalten.
- Drücken Sie wiederholt die Taste  oder , bis die gewünschte Stufe eingestellt ist.
- Zum Ausschalten der Sitzheizung, Taste  oder  so oft drücken, bis keine LED mehr leuchtet.

Wann sollte die Sitzheizung nicht eingeschaltet werden?

Wenn eine der folgenden Bedingungen zutrifft, sollte die Sitzheizung nicht eingeschaltet werden:

- Sitz ist frei.
- Sitz ist mit einem Schonbezug bezogen.
- Kindersitz ist auf dem Sitz installiert.

- Sitzfläche ist feucht oder nass.
- Außentemperatur oder Innenraumtemperatur ist wärmer als +25°C (77°F).

ACHTUNG

Personen die aufgrund von Medikamenten, Paralyse oder chronischen Krankheiten (wie Diabetes) keinen Schmerz oder Wärme wahrnehmen oder eine eingeschränkte Wahrnehmung haben oder Kinder können Verbrennungen am Rücken, des Pos oder der Beine erleiden, wenn sie die Sitzheizung verwenden.

- Personen mit eingeschränkter Schmerz- oder Temperaturwahrnehmung dürfen die Sitzheizung niemals benutzen.
- Sollte eine Störung mit der Temperaturregulierung der Vorrichtung auftreten, suchen Sie eine Fachwerkstatt auf.

ACHTUNG

Ein Durchnässen des Polsterstoffes kann Fehlfunktionen der Sitzheizung verursachen und das Risiko von Verbrennungen erhöhen.

- Darauf achten, dass die Sitzfläche trocken ist, bevor die Sitzheizung benutzt wird.
- Nicht mit feuchter oder nasser Kleidung auf den Sitz setzen.
- Keine feuchten oder nassen Gegenstände und Kleidungsstücke auf dem Sitz ablegen.

- Keine Flüssigkeiten auf dem Sitz verschütten.

VORSICHT

- Um die Heizelemente der Sitzheizung nicht zu beschädigen, nicht auf den Sitzen knien oder Sitzfläche und Sitzlehne anderweitig punktförmig belasten.
- Flüssigkeiten, spitze Gegenstände und Isoliermaterialien (z. B. ein Sitzbezug für Kinder) können die Sitzheizung beschädigen.
- Bei Auftreten eines Geruchs die Sitzheizung unverzüglich abschalten und zur Überprüfung zu einer Fachwerkstatt bringen.

Umwelthinweis

Sitzheizung nur so lange eingeschaltet lassen, wie sie benötigt wird. Andernfalls wird unnötig Kraftstoff verbraucht.

Infotainment-System

Einführung

Sicherheitshinweise

Sicherheitshinweise zum Infotainment-System

Nur wenn es die Verkehrssituation wirklich zulässt, sollte das Infotainment-System mit seinen vielseitigen Funktionen bedient werden.

ACHTUNG

- Sie sollten sich vor Fahrtantritt mit den verschiedenen Funktionen des Infotainment-Systems vertraut machen.
- Eine hohe Lautstärke kann eine Gefahr für Sie und die anderen Verkehrsteilnehmer darstellen. Eine zu hoch eingestellte Lautstärke kann das Gehör schädigen, auch wenn die Geräuschbelastung nur kurzzeitig erfolgt.
- Die Einstellungen des Infotainment-Systems sollten Sie bei stehendem Fahrzeug vornehmen, oder vom Beifahrer ausführen lassen.

ACHTUNG

Der aktuelle Verkehr verlangt höchste Aufmerksamkeit der Verkehrsteilnehmer. Wenn

der Fahrer abgelenkt wird, kann das Unfälle und Verletzungen verursachen. Die Bedienung des Infotainment-Systems kann zur Ablenkung vom Verkehrsgeschehen führen.

- Fahren Sie immer mit größtmöglicher Aufmerksamkeit und verantwortungsvoll im Verkehr.
- Wählen Sie die Lautstärkeinstellungen so, dass die Geräusche von außen jederzeit gut hörbar sind (z. B. das Signalhorn der Rettungsdienste).

ACHTUNG

Beim Wechseln oder Anschluss einer Audioquelle kann es zu plötzlichen Lautstärkeschwankungen kommen.

- Setzen Sie vor dem Wechsel oder Anschluss einer Audioquelle die Grundlautstärke herab.

ACHTUNG

Fahrempfehlungen und angezeigte Verkehrszeichen des Navigationssystems können von der aktuellen Verkehrssituation abweichen.

- Verkehrsschilder und Verkehrsvorschriften haben Vorrang vor Fahrempfehlungen und Anzeigen der Navigation.

ACHTUNG

Das Anschließen, Einlegen oder Entnehmen eines Datenträgers während der Fahrt kann

vom Verkehrsgeschehen ablenken und zu Unfällen führen.

ACHTUNG

Bringen Sie die Anschlusskabel der externen Geräte so an, dass sie die Mobilität des Fahrers nicht beeinträchtigen.

ACHTUNG

Nicht richtig befestigte externe Geräte können bei einem plötzlichen Fahrmanöver oder einem Unfall durch den Fahrzeuginnenraum geschleudert werden und Verletzungen verursachen.

- Bringen Sie keine externen Geräte an Türen, Windschutzscheibe, Lenkrad, Instrumententafel, auf der Rückseite der Sitze, auf oder nahe der Stelle, die mit dem Wort „AIRBAG“ markiert ist, oder zwischen diesen Bereichen und den Insassen an. Sie können bei einem Unfall zu schweren Verletzungen führen, insbesondere wenn die Airbags ausgelöst werden.

ACHTUNG

Armlehne* während der Fahrt immer geschlossen halten, da die Bewegungsfreiheit des Fahrers beeinträchtigt werden kann.

⚠ ACHTUNG

Wenn der CD-Player geöffnet wird, können Verletzungen durch nicht sichtbare Laserstrahlung verursacht werden.

- CD-Laufwerk nur von einem Fachbetrieb reparieren lassen.

ⓘ VORSICHT

Durch falsches Einschieben oder Einschieben eines nicht passenden Datenträgers kann das Infotainment-System beschädigt werden.

- Beim Einschieben auf die richtige Einschubposition achten.
- Starkes Drücken kann irreparable Schäden an der Verriegelung im Speicherkartenschacht verursachen.
- Nur kompatible Speicherkarten verwenden.
- CDs immer im rechten Winkel zur Gerätefront, in das CD-Laufwerk einschieben oder herausnehmen, ohne sie zu verkanten, um sie nicht zu verkratzen.
- Wenn eine CD eingeschoben wird, obwohl bereits eine eingelegt ist oder während gerade eine ausgeworfen wird, kann das CD-Laufwerk beschädigt werden. Immer die vollständige Ausgabe des Datenträgers abwarten!

ⓘ VORSICHT

Wenn auf einer CD Fremdkörper sind oder wenn sie nicht rund ist, kann der Player beschädigt werden.

- Nur saubere 12-cm-Standard-CDs verwenden.
 - Keine Aufkleber oder Ähnliches auf den Datenträger kleben. Aufkleber können sich ablösen und das Laufwerk beschädigen.
 - Keine bedruckbaren Datenträger verwenden. Beschichtungen und Aufdrucke können sich ablösen und das CD-Laufwerk beschädigen.
 - Keine 8-cm-Single-CDs und unrunde CDs (Shape-CDs) einschieben.
 - Keine DVD-Plus, Dual Disc und keine Flip Disc einführen, da sie dicker sind als die handelsüblichen CDs.

ⓘ VORSICHT

Durch eine zu laute oder verzerrte Wiedergabe können die Fahrzeugaussprecher beschädigt werden.

ℹ Hinweis

Für das korrekte Funktionieren des Infotainment-Systems ist es wichtig, dass Datum und Uhrzeit im Fahrzeug richtig eingestellt sind.

Geräteübersicht

Media System Colour



Abb. 140 Übersicht der Bedienelemente (diese Konfiguration hängt von der jeweiligen Version ab).

- ① Radio-Modus (Frequenzbereich wechseln) »» Seite 181
- ② Touchscreen (Berührbildschirm) »» Seite 161
- ③ Einstellungen Fahrzeug »» Seite 91, »» Seite 214
- ④ Media-Modus (Audioquelle wechseln) »» Seite 189
- ⑤ Telefon-Modus »» Seite 217
- ⑥ Full Link »» Seite 171
- ⑦ Hauptmenü »» Seite 160
- ⑧ Lautstärke. Ein/Aus »» Seite 160
- ⑨ Speicherkartenschacht »» Seite 197
- ⑩ Einstellknopf (Suche und Auswahl) »» Seite 160

Media System Plus / Navi System

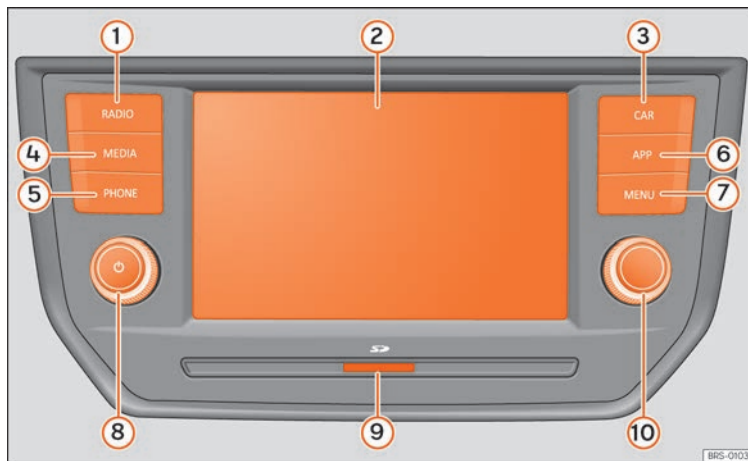

Abb. 141 Übersicht der Bedienelemente (diese Konfiguration hängt von der jeweiligen Version ab).

- | | |
|---|--|
| ① Radio-Modus (Frequenzbereich wechseln) »» Seite 181 | ⑦ Einstellknopf (Suche und Auswahl) »» Seite 160 |
| ② Touchscreen (Berührbildschirm) »» Seite 161 | ⑧ Telefon-Modus »» Seite 217 |
| ③ Navigationsmodus »» Seite 202 | ⑨ Einstellungen Fahrzeug »» Seite 91, »» Seite 214 |
| ④ Media-Modus (Audioquelle wechseln) »» Seite 189 | ⑩ Sprachbedienung »» Seite 167 |
| ⑤ Full Link »» Seite 171 | ⑪ Näherungssensor »» Seite 164 |
| ⑥ Lautstärke. Ein/Aus »» Seite 160 | ⑫ Hauptmenü »» Seite 160 |

Hauptmenüs

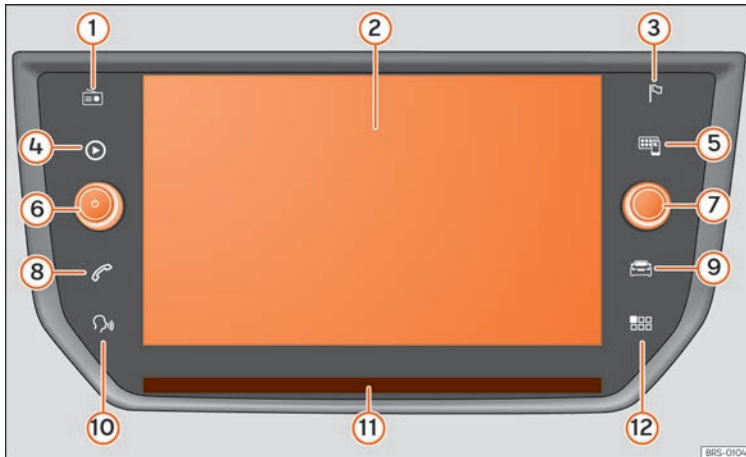

Abb. 142 Zusammenfassung der Menüs (diese Menüs sind geräteabhängig).

Radio » Seite 181

Hauptmenü RADIO » Seite 181
 Radiodaten systemdienste RDS » Seite 182
 Digitalradio-Betrieb » Seite 183
 Speichertasten » Seite 185
 Senderlogos speichern » Seite 185
 Senderauswahl, -einstellung und -speicherung
 » Seite 186
 Anspielautomatik SCAN » Seite 186
 Verkehrsinformation TP » Seite 187
 Einstellungen » Seite 187

Media » Seite 189

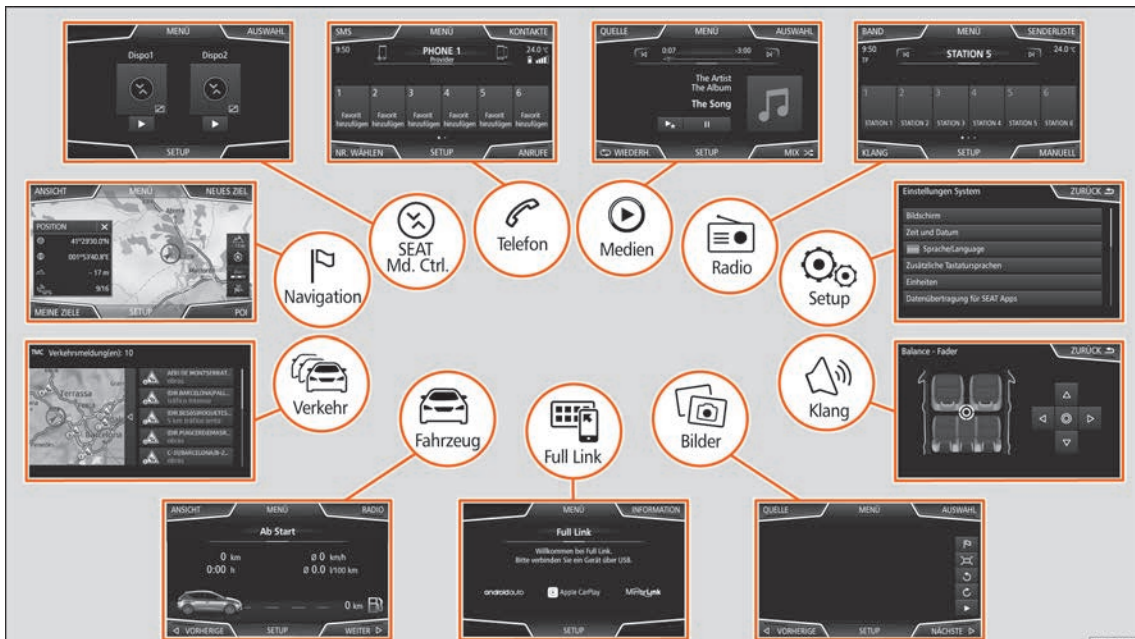
Datenträger und Dateien » Seite 190
 Abspielreihenfolge » Seite 192 » Seite 192
 Medienquelle wechseln » Seite 194
 Titelwechsel » Seite 194
 Auswahl eines Albums nach Cover » Seite 195
 Titelauswahl aus Titelliste » Seite 195
 Ansicht Datenbank » Seite 196
 CD oder DVD einlegen oder ausgeben » Seite 196
 Speicherkarte » Seite 197
 Externer Datenträger an USB-Port angeschlossen
 » Seite 197
 Externe Audioquelle an Multimediabuchse AUX-IN
 » Seite 199
 Externe Audioquelle mit Bluetooth® » Seite 199
 Bilder » Seite 201
 Einstellungen » Seite 202

Navigation » Seite 202

Neues Ziel » Seite 204
 Routenoptionen » Seite 205 » Seite 206
 Meine Ziele » Seite 206
 Sonderziele (POI) » Seite 208
 Ansicht » Seite 208
 Zusatzfenster » Seite 209
 Kartendarstellung » Seite 210
 Verkehrsmeldungen und dynamische Zielführung
 » Seite 210
 Vorausschauende Navigation » Seite 211
 vCards importieren » Seite 212
 Navigation mit Bildern » Seite 212
 Verkehrszeichen » Seite 212
 Zielführung im Demo-Modus » Seite 212
 Einstellungen » Seite 213

Fahrzeug

Kombi-Instrument » Seite 215

Verbraucher » Seite 215
 Fahrdaten » Seite 215
 Ecotrainer » Seite 216
 Fahrzeugstatus » Seite 217

Verkehr » Seite 210

Verkehrsinformation (TP) » Seite 187
 Verkehrsmeldungen und dynamische Zielführung
 » Seite 210

Telefon » Seite 217

Bluetooth® » Seite 219
 Verknüpfung » Seite 220
 Funktionstasten » Seite 221
 Nr. eingeben » Seite 223
 Telefonbuch » Seite 224
 Kurznachrichten (SMS) » Seite 225
 Anrufliste » Seite 226
 Schnellwahltasten » Seite 227
 Einstellungen » Seite 228

Klang » Seite 166

Full Link » Seite 171

Voraussetzungen » Seite 172
 Aktivierung Full Link » Seite 173
 Verknüpfung mit tragbaren Geräten » Seite 174
 MirrorLink® » Seite 175
 Apple CarPlay™ » Seite 176
 Android Auto™ » Seite 176
 Häufige Fragen » Seite 177

SEAT Md. Ctr1. » Seite 178

WLAN-Zugangspunkt » Seite 179

Bilder » Seite 201

Einstellungen » Seite 165

Allgemeine Hinweise zur Bedienung

Einführung



Abb. 143 Video zum Thema

Werden Änderungen an den Einstellungen vorgenommen, können die Anzeigen auf dem Bildschirm abweichen und das Infotainment-System kann sich anders verhalten als in dieser Anleitung beschrieben.

Hinweis

- Für die Bedienung des Infotainment-Systems reicht ein Tastendruck oder Antippen des Bildschirms aus.
- Die Gerätesoftware ist marktabhängig und möglicherweise stehen nicht alle aufgeführten Funktionsflächen und Funktionen zur Verfügung. Wenn eine der genannten Funktionstasten nicht angezeigt wird, ist dies kein Gerätefehler.
- Aufgrund länderspezifischer Gesetzesanforderungen sind ab einer bestimmten Geschwindigkeit einige Bildschirmfunktio-

nen möglicherweise nicht mehr auswählbar.

- Das Benutzen eines Mobilfunktelefons im Fahrzeuginneren kann zu Geräuschen in den Lautsprechern führen.
- In einigen Ländern können Beschränkungen bezüglich der Nutzung von Geräten mit Bluetooth®-Technologie gelten. Weitere Informationen erhalten Sie bei den örtlichen Behörden.
- In Fahrzeugen mit ParkPilot verringert sich die Audiolautstärke automatisch, wenn der Rückwärtsgang eingelegt wird. Die Lautstärkeabsenkung kann im Menü **Klang > Lautstärke** eingestellt werden.

Menüübersicht

Auf dem Touchscreen des Infotainment-Systems können die verschiedenen Hauptmenüs gewählt werden.

Drücken Sie die Infotainment-Taste **MENU /** , um die Menü-Übersicht zu öffnen.

Die Hauptmenüansicht im Touchscreen kann zwischen „Mosaik“ und „Karussell“ im Menü **Einstellungen/System > Bildschirm** » Seite 165 geändert werden.

Dreh- und Druckknöpfe und Infotainment-Tasten

Dreh- und Druckknöpfe

Der linke Druck- und Drehknopf  dient als Ein- und Ausschalter, wenn er gedrückt wird, oder als Lautstärkereglung, wenn dieser gedreht wird.

Der rechte Dreh- und Druckknopf ist der Suchknopf, wenn er gedreht wird, und der Auswahlknopf, wenn er gedrückt wird.

Infotainment-Tasten

Die Tasten am Gerät werden in diesem Handbuch mit dem Wort „Infotainment-Taste“ bezeichnet und ihre Funktion innerhalb eines Rechtecks dargestellt, zum Beispiel Infotainment-Taste **MENU /** .

Die Infotainment-Tasten werden durch *Drücken* oder *gedrückt halten* bedient.

Ein- und Ausschalten

Beim Einschalten startet das System mit der Lautstärke, mit der es ausgeschaltet wurde, sofern die voreingestellte maximale Einschalllautstärke nicht überschritten wird. Wählen Sie **Klang > Volumen**.

Beim Abziehen des Zündschlüssels oder beim Drücken des Einschaltknopfs (je nach

Ausstattung und Fahrzeug) wird das Gerät automatisch ausgeschaltet. Bei Wiedereinschalten des Infotainment-Systems wird es nach etwa 30 Minuten erneut automatisch ausgeschaltet (Nachlaufzeit).

i Hinweis

- Das Infotainment-System ist Bestandteil des Fahrzeugs. Es kann nicht in einem anderen Fahrzeug benutzt werden.
- Wenn die Fahrzeugbatterie abgeklemmt wurde, muss vor dem Wiedereinschalten des Infotainment-Systems die Zündung eingeschaltet werden.

Grundlautstärke ändern

Lautstärke erhöhen bzw. verringern oder Stummschaltung

Lautstärke erhöhen: Den Lautstärkereger in Uhrzeigerrichtung drehen \odot oder das linke Rädchen des Multifunktionslenkrads nach oben drehen Δ

Lautstärke reduzieren: Den Lautstärkereger entgegen der Uhrzeigerrichtung drehen \ominus oder das linke Rädchen des Multifunktionslenkrads nach unten drehen ∇

Änderungen an der Lautstärke werden auf dem Bildschirm durch einen Lautstärkebalken dargestellt. Die Lautstärke kann über die Bedienelemente am Lenkrad geregelt werden.

In diesem Fall werden die Lautstärkeänderungen auf dem Bildschirm des Kombi-Instruments durch einen Lautstärkebalken dargestellt.

Einige Lautstärken und Lautstärkeanpassungen können voreingestellt werden. Wählen Sie **MENU / \equiv > Klang > Lautstärke**.

Stummschaltung des Infotainment-Systems

- Drehen Sie den Lautstärkereger \odot gegen den Uhrzeigersinn, bis M angezeigt wird.
- **ODER:** Drücken Sie das linke Rädchen am Multifunktionslenkrad.

Im Modus Media (außer AUX) pausiert die Wiedergabe. Auf dem Bildschirm erscheint M .

Bedienung der Funktionsflächen und der Bildschirmanzeigen



Abb. 144 Anzeige einiger der Funktionsflächen auf dem Bildschirm.



Abb. 145 Menü der Klangeinstellungen

Aktive Bereiche des Bildschirms, die mit einer Funktion hinterlegt sind, werden als „Funktionsflächen“ bezeichnet und werden durch *Antippen* oder durch *gedrückt halten* bedient. »

Die Funktionsflächen werden in der Anleitung als „Funktionsfläche“ und als Tastensymbol **in einem Rechteck** dargestellt.

Sie starten Funktionen oder öffnen weitere Untermenüs. In den Untermenüs wird in der Titelzeile das aktuell gewählte Menü angezeigt »» **Abb. 144 A**.

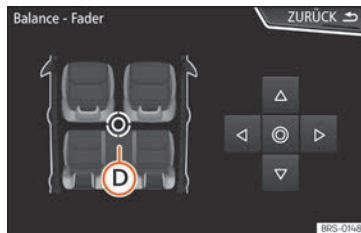
Inaktive (graue) Funktionsflächen sind nicht auswählbar.

Vergößern oder verkleinern der auf dem Bildschirm angezeigten Bilder

Die Kartendarstellung des Navigationssystems und die Fotos der Bildanzeige können vergrößert oder verkleinert werden. Streichen Sie hierzu mit 2 Fingern über den Bildschirm und ziehen Sie sie auseinander oder zusammen.

Übersicht der Anzeigen und Funktionsflächen

Anzeigen und Funktionsflächen: Handhabung und Wirkung

A In der Titelzeile werden das gewählte Menü sowie andere Funktionsflächen angezeigt.

B Zum Öffnen eines anderen Menüs drücken.

Anzeigen und Funktionsflächen: Handhabung und Wirkung

C Auf der rechten Seite befindet sich die Scroll-Leiste. Verschieben Sie die Scroll-Leiste durch vertikale Fingerbewegung »» **Seite 162, Listeneinträge aufrufen und Listen durchsuchen**.

Beweglicher Cursor: Bewegen Sie den Cursor, indem Sie mit dem Finger über den Bildschirm streichen.

ODER: Drücken Sie an einer Stelle des Bildschirms, wohin der Klang ausgerichtet werden soll.

D **Festes Fadenkreuz:** Drücken Sie die Pfeile, um den Klang nach Ihren Wünschen einzustellen.

ODER: Oder drücken Sie das zentrale Schaltfeld, um den Stereoklang in die Mitte des Fahrzeuginnenraums zu bringen.

 Bei einigen Listen drücken, um Schritt für Schritt auf höhere Ebenen zu gelangen.

ZURÜCK  Taste, um zum vorherigen Menü zurückzukehren oder auf eine höhere Orderebene zu gelangen.

 Durch Drücken öffnet sich ein Pop-up-Fenster (Optionsfenster), in dem die anderen Einstelloptionen angezeigt werden.

Einige Funktionen werden durch Drücken auf diese Box aktiviert oder deaktiviert .

Anzeigen und Funktionsflächen: Handhabung und Wirkung

OK Zum Bestätigen einer Eingabe oder einer Auswahl drücken.

x Zum Schließen eines Pop-up-Fensters oder einer Eingabemaske drücken.

+ / - Zur schrittweisen Änderung der Einstellungen drücken.

 Bewegen Sie den Schieberegler über den Bildschirm durch Streichen mit dem Finger.

Listeneinträge aufrufen und Listen durchsuchen



Abb. 146 Listeneinträge eines Einstellungsme-nüs.

Die Listeneinträge können durch Druck auf den Bildschirm oder mit dem Einstellknopf aktiviert werden.

Listeneinträge mit dem Einstellknopf markieren und öffnen

- Drehen Sie zur Suche und Auswahl in der Liste den Einstellknopf.
- Drücken Sie den Einstellknopf, um den Eingang der markierten Liste zu aktivieren.

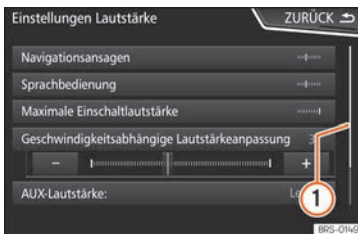
Listen durchsuchen (scrollen)

Auf der rechten Seite befindet sich die Scroll-Leiste, deren Größe von der Anzahl der Listeneinträge abhängt » Abb. 146 ①.

- Über der Scroll-Leiste: Drücken Sie oberhalb oder unterhalb der Scrollmarke oder streichen Sie den Finger vertikal über die Scrollmarke bis zur gewünschten Position.

Eingabemasken mit Bildschirmtastatur



Abb. 147 Eingabemaske mit Bildschirmtastatur.

Die Bildschirmtastatur dient beispielsweise der Eingabe eines Speichernamens, der Auswahl einer Zieladresse oder der Eingabe eines Suchbegriffs zur Suche in längeren Listen.

In der oberen Bildschirmzeile befindet sich die Eingabezeile mit dem Cursor. Hier werden alle Eingaben angezeigt.

Eingabemasken zur „Freitexteingabe“

In den Eingabemasken zur Freitexteingabe sind Buchstaben, Ziffern und Zeichen in jeder Kombination auswählbar.

Eingabemasken zur Auswahl eines gespeicherten Eintrags (z. B. Auswahl einer Zieladresse)

Es können nur Buchstaben, Zahlen und Zeichen eingegeben werden, die in ihrer Kombination einem gespeicherten Eintrag entsprechen.

In der Eingabezeile werden die Übereinstimmungen vorgeschlagen » Abb. 147 ④. Im Falle von zusammengesetzten Namen muss auch das Leerzeichen eingegeben werden.

Übersicht der Funktionsflächen*

Symbol und Funktionstext: Handhabung und Wirkung

Buchstaben und Ziffern	Zur Übernahme in die Eingabezeile drücken.
①	Drücken, um die Tastatursprache zu ändern. Die Sprachen der Tastatur können im Menü Einstellungen System > Sprache ausgewählt werden.
②	Drücken, um Symbole auf der Tastatur anzuzeigen.
③	Bei weniger als 99 Einträgen wird die Anzahl der wählbaren Einträge angezeigt und durch Drücken wird die Liste gemäß der Eingabe geöffnet.
④	Scroll-Leiste, ihre Größe hängt von der Anzahl der übereinstimmenden Ergebnisse ab.

»

Symbol und Funktionstext: Handhabung und Wirkung

⑤	Durch Gedrückthalten der Taste werden die auf diesem Buchstaben basierenden Sonderzeichen eingeblendet. Gewünschtes Zeichen durch Antippen übernehmen. Einige Sonderzeichen können transkribiert werden (zum Beispiel, „AE“ für „Ä“).
—	Leertaste
⊗	Löschen der Zeichen in der Eingabezeile von rechts nach links. Gedrückt halten, um mehrere Zeichen zu löschen.
ZURÜCK	Schließen der Eingabemaske.

Näherungssensor

✓ Nicht verfügbar für Modell: Media System Colour

Das Infotainment-System verfügt über einen integrierten Näherungssensor »» Abb. 141 (1).

Der Bildschirm schaltet bei Annäherung der Hand automatisch vom Anzeigemodus in den Bedienmodus. Im Bedienmodus werden die Funktionsflächen automatisch hervorgehoben, um ihre Verwendung zu erleichtern.

Zusatzanzeigen und Ansichtsoptionen

Die Bildschirmanzeigen können je nach Einstellung variieren und von den hier beschriebenen abweichen.

In der Statuszeile des Bildschirms können zum Beispiel die Uhrzeit und die derzeitige Außentemperatur angezeigt werden.

Alle Anzeigen können nur dargestellt werden, nachdem das Infotainment-System vollständig zurückgesetzt wurde.

Assistent für die Erstkonfiguration



Abb. 148 Assistent für die Erstkonfiguration

Dieser hilft Ihnen bei der Einstellung des Infotainment-Systems, wenn Sie zum ersten Mal darauf zugreifen.

Jedes Mal, wenn Sie das Infotainment-System einschalten, erscheint die Bildschirmanzeige der Erstkonfiguration »» Abb. 148, wenn Sie nicht alle Parameter eingestellt oder nicht die Funktionstaste **NIE MEHR** gedrückt haben.

Funktionsfläche: Funktion

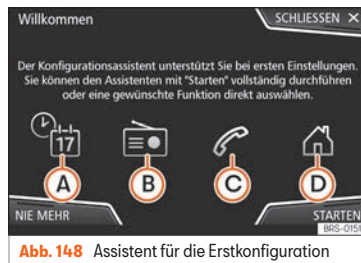
SCHLIESSEN	Schließt den Konfigurationsassistenten und das Hauptmenü oder der letzte aktive Modus des Infotainment-Systems wird angezeigt.
NIE MEHR	Deaktiviert die Möglichkeit der Konfiguration des Infotainment-Systems. Wenn die Konfiguration des Systems durchgeführt werden soll, ist auf Einstellungen System zuzugreifen und der Konfigurationsassistent zu wählen.
STARTEN	Startet den Konfigurationsassistenten.
A	Um Datum und Uhrzeit einzustellen, ist ein Navigationssystem vorhanden, erfolgt die Einstellung automatisch per GPS.
B	Sucht und speichert die Radiosender mit dem derzeit besten Empfang in allen auswählbaren Frequenzbereichen.
C	Koppelt Ihr Mobilfunktelefon mit dem Infotainment-System.
D ^{d)}	Die Heimatadresse anhand der aktuellen Position oder durch die manuelle Eingabe der Adresse hinzufügen.

Funktionsfläche: Funktion

VORHERIGE

Vorheriger oder nächster Parameter, der konfiguriert werden soll. Wenn ein Parameter konfiguriert wurde, kann nur über das Hauptmenü wieder auf diesen zugegriffen werden, nicht über die Tasten Vorheriger/Nächster.

NÄCHSTE

Wenn ein Parameter konfiguriert wird, erscheint über diesem .

BEENDEN

Um nach der Durchführung von ein oder mehreren Einstellungen die Konfiguration im Hauptmenü des Assistents zu beenden.

Wenn noch nicht alle Parameter eingestellt wurden, wird beim nächsten Einschalten des Infotainment-Systems der Assistent für die Erstkonfiguration gestartet.

^{a1} Gilt nur für Navi System.

Menü- und Systemeinstellungen

Länder- und geräteabhängig und abhängig von der Ausstattung des Fahrzeugs variiert die Auswahl an möglichen Einstellungen.

- Infotainment-Taste **MENU** / **☰** drücken und anschließend die Funktionsfläche **SETUP** antippen.

Funktionsfläche zu dem Bereich antippen, zu dem Einstellungen vorgenommen werden

sollen. Beim Schließen eines Menüs werden Änderungen automatisch übernommen.

Funktionsfläche: Funktion

Bildschirm: Zur Einstellung des Bildschirms.

Menü: Um den Ansichtsmodus des Hauptmenüs auszuwählen (**Mosaik** oder **Karussell**).

Bildschirm aus (in 10 s): Ist die Funktion aktiviert und das Infotainment-System wird nicht benutzt, schaltet sich der Bildschirm nach etwa 10 Sekunden automatisch aus. Durch Antippen des Bildschirms oder einer der Tasten des Infotainment-Systems schaltet sich der Bildschirm wieder ein.

Helligkeit: Zur Auswahl der Helligkeitsstufe des Bildschirms.

Touchscreen-Ton: Der Bestätigungston für das Antippen einer Funktionsfläche ist aktiviert.

Ton der Menüastten: Aktiviert/deaktiviert den Ton der Infotainment-Tasten.

Annäherungssensorik: Die Annäherungssensoren sind aktiviert. Siehe auch **» Seite 164, Näherungssensor**.

Zeit anzeigen im Standby-Modus: Im Standby-Modus wird die aktuelle Zeit auf dem Bildschirm des Infotainment-Systems angezeigt.

Zeit und Datum: Uhrzeit und Datum einstellen.

Zeitquelle: Zur Auswahl der Uhrzeitquelle (GPS oder manuell).

Funktionsfläche: Funktion

GPS: Uhrzeit und Datum können über die Funktionsfläche **Zeitzone** ausgewählt werden. In diesem Fall sind die Funktionsflächen **Zeit** und **Datum** zur manuellen Eingabe nicht aktiv.

Manuell: Uhrzeit und Datum können manuell über die Funktionsflächen **Zeit** und **Datum** eingestellt werden.

Zeit: Zur manuellen Einstellung der Uhrzeit.

Zeitzone: Zur Einstellung der gewünschten Zeitzone.

Zeitformat: Zur Auswahl des Zeitformats (12 oder 24 Stunden).

Datum: Zur Einstellung des aktuellen Datums.

Datumsformat: Zur Auswahl des Datumsformats (**TT.MM.JJJJ**, **JJ-MM-TT** oder **MM-TT-JJ**).

Sprache/Language: Zur Auswahl der gewünschten Sprache für Texte und Ansagen in der Sprachbedienung.

Zusätzliche Tastatursprachen: Zur Auswahl zusätzlicher Sprachen der Tastatur.

Einheiten: Zur Festlegung der Maßeinheiten der Fahrzeuganzeigen. Entfernung, Geschwindigkeit, Temperatur, Lautstärke, Verbrauch und Druck.

Datenübertragung für SEAT Apps

Datenübertragung für SEAT Apps: Gestattet den Datenaustausch zwischen dem Fahrzeug und den SEAT-Apps. Es werden keine persönlichen Daten übertragen.

»

Funktionsfläche: Funktion

Bedienung durch Apps: Ändert das Interaktionsniveau mit den Apps.

Deaktivieren: Schränkt Sonderfunktionen ein, die ein höheres Sicherheitsniveau erfordern.

Bestätigen: Erlaubt die Ausführung aller Funktionen zu 100% der App, wobei bestimmte Aktionen bezüglich des Infotainment-Systems bestätigt werden müssen.

Zulassen: Erlaubt die Ausführung aller verfügbaren Funktionen über die Apps.

Sprachbedienung: Zur Einstellung der Sprachbedienung »» Seite 167.

Sicher entfernen: Zur Entnahme des Datenträgers (SD-Karte/USB) aus dem System. Nach korrekter Entnahme des Datenträgers aus dem System wird die Funktionsfläche als inaktiv (in Grau) angezeigt.

Werkseinstellungen: Nach Zurücksetzen auf die Werkeinstellung werden die **vorgenommenen Eingaben und Einstellungen** je nach den ausgewählten Einstellungen **gelöscht**.

Bluetooth: Um die Einstellungen von Bluetooth® durchzuführen »» Seite 228.

WLAN^{pl}: Um die Einstellungen des Zugangspunkts WLAN auszuführen »» Seite 200.

Systeminformationen: Anzeige der Systeminformationen (Seriennummer, Hardware- und Software-Version).

Aktualisieren: Zur Aktualisierung der Navigationsdaten »» Seite 202 entnehmen Sie **nicht** die Speicherkarte, während die Navigationsdaten installiert werden.

Funktionsfläche: Funktion

Copyright: Informationen über das Urheberrecht.

Konfigurationsassistent: Öffnet den Assistenten für die Erstkonfiguration des Infotainment-Systems.

^{al} Nur verfügbar für Modell: Navi System mit WLAN-Anschluss.

Hinweis

Für das korrekte Funktionieren des Infotainment-Systems ist es wichtig, dass Datum und Uhrzeit im Fahrzeug richtig eingestellt sind.

Einstellungen Lautstärke und Klang

Länder- und geräteabhängig und abhängig von der Ausstattung des Fahrzeugs variiert die Auswahl an möglichen Einstellungen.

- Infotainment-Taste **MENU** /  drücken und anschließend die Funktionsfläche **Klang** antippen.
- Tippen Sie auf die Funktionstaste des Hauptmenüs, für das die Einstellungen vorgenommen werden sollen. Alle Einstellungen werden sofort übernommen.

Übersicht der Anzeigen und Funktionsflächen

Funktionsfläche: Funktion

Lautstärke: Zur Einstellung der Lautstärke.

Warnung: Zur Einstellung der Lautstärke von Meldungen, zum Beispiel Verkehrsdurchsagen.

Navigationsansagen: Zur Einstellung der Lautstärke der akustischen Fahrempfehlungen.

Sprachbedienung: Zur Einstellung der Lautstärke der Sprachbedienung.

Maximale Einschalllautstärke: Zur Festlegung der maximalen Einschalllautstärke beim Einschalten des Gerätes.

Geschwindigkeitsabhängige Lautstärkeanpassung (GALA): Zur Einstellung der geschwindigkeitsabhängigen Lautstärkeanpassung. Die Wiedergabelautstärke passt sich automatisch der Fahrgeschwindigkeit an.

Entertainmentabsenkung beim Parken: Zur Einstellung der gewünschten Reduzierung der Wiedergabelautstärke bei aktiver Einparkhilfe (ParkPilot).

Lautst. anp. Entertainment (Navigationsansagen): Zur Einstellung der gewünschten Reduzierung der Wiedergabelautstärke während einer Navigationsansage.

Lautstärke: Zur Einstellung der Wiedergabelautstärke der über die Multimediabuchse AUX-IN angeschlossenen Audioquellen AUX-IN (**Leise**, **Mittel** oder **Laut**). Siehe auch »» Seite 166, **Übersicht der Anzeigen und Funktionsflächen**.

Funktionsfläche: Funktion

Bluetooth-Audio: Zur Einstellung der Wiedergabelautstärke der angeschlossenen Audioquellen über Bluetooth® (**Leise**, **Mittel** oder **Laut**). Siehe auch »» Seite 166, Übersicht der Anzeigen und Funktionsflächen.

Equalizer: Zur Einstellung der Klangfarbe.

Balance - Fader: Zur Einstellung der Klangverteilung. Der Cursor zeigt die aktuelle Klangverteilung im Innenraum an. Um die Klangverteilung zu ändern, tippen Sie kurz in der Innenraumansicht auf die gewünschte Position oder verwenden Sie die Pfeiltasten zur schrittweisen Durchführung der Änderung. Um die Klangverteilung im Innenraum zu zentrieren, tippen Sie auf die mittlere Funktionstaste zwischen den Pfeilen.

Sound-Fokus: Optimiert den Klang im Innenraum.

Subwoofer*: Stellt die Lautstärke des Tieftonlautsprechers ein.

Touchscreen-Ton: Der Bestätigungston für das Antippen einer Funktionsfläche ist aktiviert.

Keine Ansagen während eines Anrufes: Während eines Telefongesprächs werden keine akustischen Fahrmpfehlungen gegeben.

Wiedergabelautstärke externer Audioquellen anpassen

Wenn Sie die Wiedergabelautstärke für die externe Audioquelle erhöhen möchten, so setzen Sie vorher die Grundlautstärke am Infotainment-System herab.

Wenn die angeschlossene Audioquelle **zu leise** wiedergegeben wird, erhöhen Sie **Ausgangslautstärke** an der externen Audioquelle. Wenn das nicht ausreicht, setzen Sie die **Eingangslautstärke** auf **Mittel** oder **Laut**.

Wenn die angeschlossene externe Audioquelle **zu laut oder verzerrt** wiedergegeben wird, verringern Sie die **Ausgangslautstärke** an der externen Audioquelle. Wenn das nicht ausreicht, setzen Sie die **Eingangslautstärke** auf **Mittel** oder **Leise**.

Sprachbedienung

Funktionen

✓ Nicht verfügbar für Modell: Media System Colour



Abb. 149 Sprachbedienung: Hauptbildschirm

Zahlreiche Radio-, Medien-, Telefon- und Navigationsfunktionen lassen sich über Sprachkommandos ausführen.

Die Sprachbedienung des Infotainment-Systems ist nur für die in *Einstellungen System* gewählte Sprache verfügbar »» Seite 165.

• Einstellungen Sprachbedienung »» Seite 169.

Sprachbedienung ein- und ausschalten

• Um die Sprachsteuerung zu aktivieren, drücken Sie kurz die Taste des Multifunktionslenkrads Ω oder des Infotainment-Systems.



• Beim Aktivieren der Sprachbedienung ertönt ein Startton für den Sprachdialog und der Hauptbildschirm der Sprachbedienung wird angezeigt »» Abb. 149. (Der Hauptbildschirm erscheint in dem unter Einstellungen Sprachbedienung gewählten Format »» Seite 169). Die Sprachhinweise führen Sie durch den folgenden „Dialog“.

• Geben Sie das gewünschte Kommando ein und folgen Sie den Anleitungen des „Dialogs“. Eine Funktion kann oft über unterschiedliche Sprachkommandos aktiviert werden. Versuchen Sie im Zweifelsfall, ein Kommando zu geben oder sagen Sie **Hilfe**.

• Wenn eine Aktion ausgeführt wird (z. B. Kontakt anrufen), wird die automatisch Sprachbedienung beendet und muss für eine weitere Verwendung erneut aktiviert werden. Es gibt bestimmte Kommandos, nach denen die

»

Sprachbedienung nicht beendet wird und wartet mit einem **Und weiter?**.

- Um die Sprachsteuerung manuell zu beenden, halten Sie die Taste  gedrückt, bis das entsprechende Bestätigungssignal ertönt, oder tippen Sie zweimal kurz die Taste  oder die Funktionsfläche **X** in der Bildschirm-ecke oben rechts.
- Die Sprachbedienung kann ebenso über folgende Kommandos beendet werden: **Beenden** oder **Abbrechen**.

Hilfe zur Sprachbedienung

Es wird empfohlen, bei der erstmaligen Anwendung der Sprachbedienung die Hilfe anzuhören.

- Aktivieren Sie die Sprachbedienung .
- Sprechen Sie das Kommando **Hilfe** hinein, um sie in der angegebenen Sprache in **Einstellungen System** zu starten und folgen Sie den Anweisungen des Dialogs. Das Kommando **Hilfe** kann auch gefolgt von einer Funktion des Infotainment-Systems gesprochen werden, wie zum Beispiel „**Hilfe mit der Navigation**“.

Interaktion mit dem Dialog-Modus

Symbole in der linken oberen Ecke:

-  Das System wartet auf ein Kommando des Benutzers.



Das System hat ein Kommando erkannt und reagiert in Kürze.



Das System übermittelt ein gesprochenes Kommando und bestätigt das gegebene Kommando.





Das System befindet sich im Modus Pause. [max. 3 Minuten].





Menü Sprachsteuerung einblenden oder ausblenden **»» Abb. 149**

Bedienung während des Dialogs

Während das Infotainment-System einen Sprachhinweis überträgt, erscheint auf dessen Bildschirm das Symbol .

- Die Ansage kann durch Drücken des oberen linken Bildschirmsymbols oder der Taste  unterbrochen werden und die Spracherkennung für den Benutzer wird wieder aufgenommen.

WICHTIG: Das System erkennt ein Kommando NUR, wenn sich das Symbol  „aktiv“ im Touchscreen zeigt.

Wenn Sie sich beim Kommando irren oder es nicht vollständig aussprechen, was keinerlei Auswirkung hat, können Sie das Kommando wiederholen. Das Symbol  bleibt aktiviert.

- Drücken Sie kurz auf die Taste , um das Kommando zu wiederholen.

Hinweise zur Sprachbedienung

Für einen optimalen Betrieb der Sprachbedienung, folgen Sie folgenden Hinweisen:

- Sprechen Sie wenn möglich langsam und deutlich. Das System erkennt keine unklar ausgesprochenen Worte oder Zahlen und Wörter mit fehlenden Silben.
- Die Telefonnummern müssen Zahl für Zahl angegeben werden oder in Blöcken von Einer-, Zehner- und Hunderternummern.
- Sprechen Sie mit normaler Lautstärke, ohne besondere Betonung und machen Sie keine langen Pausen.
- Vermeiden Sie Geräusche von außen oder in der Nähe (z. B. Gespräche im Fahrzeug). Alle Türen, Fenster und das Schiebedach schließen.
- Die Lüftung nicht gegen den Fahrzeughimmel richten.
- Sprechen Sie bei hoher Geschwindigkeit etwas laut.

Bei Aktivierung der Sprachsteuerung führt Sie das System auf den Hauptbildschirm **»» Abb. 149**, auf dem die Kontext erscheinen, in denen das System und die Hauptkommandos ausgeführt werden.

Hier können Sie dem System befehlen, in welchem Kontext Sie arbeiten wollen, oder Sie können direkt ein Sprachkommando geben.

Bei der Auswahl eines der Kontextfelder (Navigation, Telefon, Radio, Medien, Sprachbedienung) erscheint ein Menü, in dem die wichtigsten Kommandos aufgelistet sind, die wiederum jeweils eine Kurzbeschreibung für ihre Ausführung in Form einer Hilfe enthalten.

Sprachbedienung (RADIO)

Effekt	Sprachkommando
RADIO HÖREN	Radio hören
SENDER AUSWÄHLEN	Sender NAME SENDER 1 Sender einstellen
FREQUENZ AUSWÄHLEN	Frequenz 87.9 Frequenz einstellen
BANDWECHSEL	Band FM Band wechseln

Sprachbedienung (MEDIEN)

Effekt	Sprachkommando
QUELLENAUSWAHL	CD abspielen CD hören
MUSIKAUSWAHL	Titel/Album/Interpret/Genre wählen

Sprachbedienung (TELEFON)

Effekt	Sprachkommando
ANRUFEN VON KONTAKTEN	Anrufen bei Vorname Nachname Festnetz Anrufen bei Vorname Nachname Mobil
ANRUFEN VON NUMMERN	Anrufen bei 01234 Nummer anrufen
ANRUFLISTE	Alle Anrufe anzeigen Anrufe in Abwesenheit
WAHLWIEDERHOLUNG	Wahlwiederholung
MAILBOX ANRUFEN	Mailbox anrufen
SMS	SMS vorlesen
SERVICE	Pannruf
INFORMATION	Inforuf

Sprachbedienung (NAVIGATION)*

Effekt	Sprachkommando
EINGABE DER ADRESSE	Adresse eingeben
HEIMATADRESSE	Heimatadresse
LETZTE ZIELE	Letzte Ziele
KONTAKTNAVIGATION	Navigiere zu Vorname Nachname

Effekt	Sprachkommando
ZIELFÜHRUNG	Zielführung starten Routeninformationen

Sprachbedienung

Effekt	Sprachkommando
SPRACHBEDienung	Wie bitte? Zurück Hauptmenü Sprachbedienung abbrechen Sprachbedienung unterbrechen
HILFE	Hilfe Was kann ich sagen?
SPRECHTASTE 	

Hinweis

Während eines Parkmanövers ist die Sprachbedienung nicht verfügbar

Einstellungen Sprachbedienung

- Drücken Sie die Infotainment-Taste  > **Einstellungen > Sprachbedienung.** »

Beim Schließen eines Menüs werden die Änderungen automatisch ausgeführt.

Funktionstaste: Funktion

Beispiel-Kommandos im Infotainment-Syst. anzeigen: Anzeige der Beispiele der Sprachbedienung auf dem Bildschirm des Infotainment-Systems.

Beispiel-Kommandos im Kombi-Instrument anzeigen^{a1}: Anzeige der Beispiele der Sprachbedienung im Kombi-Instrument.

Startton Sprachbedienung: Beim Aktivieren der Sprachbedienung ertönt ein Ton. Drücken, um das Signal zu deaktivieren.

Endton Sprachbedienung: Beim Deaktivieren der Sprachbedienung ertönt ein Ton. Drücken, um das Signal zu deaktivieren.

Eingabeton im Sprachdialog: Der Eingabeton, um ein Kommando zu bestätigen, ist aktiviert.

Endton im Sprachdialog: Der Endton, um ein Kommando zu bestätigen, ist deaktiviert.

^{a1} Verfügbar je nach Ausstattung

Konnektivität

Datenübertragung

Einleitung zum Thema

Diese Datenkommunikation kann das Lesen bzw. Schreiben von Daten ermöglichen.

Im Menü **SETUP > Datenübertragung für SEAT Apps** gibt es eine Checkbox zur Aktivierung/Deaktivierung der Funktion sowie ein Dropdown-Menü namens **Bedienung durch Apps**, das die Interaktion der Apps mit dem System regelt.

Full Link*

Beschreibung der Technologie Full Link



Abb. 150 Video zum Thema

Die Verbindung mit Full Link erfolgt über das USB-Kabel.

Das Bordsystem Full Link fasst all jene Technologien zusammen, die eine Verbindung zwischen Infotainment-System und Mobilgeräten ermöglichen:

- MirrorLink®
- Android Auto™
- Apple CarPlay™

Schnittstellen

Um zum Full Link zu gelangen, drücken Sie die Infotainment-Taste **APP** / oder die Infotainment-Taste **MENU** / und anschließend **Full Link**.

⚠ ACHTUNG

Nicht geeignete oder falsch ausgeführte Apps können Fahrzeugbeschädigungen, Unfälle und schwere Verletzungen verursachen.

- SEAT empfiehlt, nur die von SEAT für dieses Fahrzeug empfohlenen Apps zu verwenden.
- Für die uneingeschränkte Benutzung der Apps von SEAT muss die Option **Einstellungen/System > Datenübertragung für SEAT Apps** aktiviert werden.
- Das Niveau der Interaktion von Apps auf dem System muss sein: **Zulassen**.
- Schützen Sie das mobile Gerät mit den Apps vor unsachgemäßem Gebrauch.

- Nehmen Sie niemals Änderungen an den Apps vor.
- Bedienungsanleitung des mobilen Gerätes beachten.

⚠ ACHTUNG

Die Benutzung von Apps beim Fahren kann vom Verkehrsgeschehen ablenken. Wenn der Fahrer abgelenkt wird, kann das Unfälle und Verletzungen verursachen.

- Fahren Sie immer mit größtmöglicher Aufmerksamkeit und verantwortungsvoll im Verkehr.

ⓘ VORSICHT

- In Umgebungen mit besonderen Vorschriften oder wenn der Einsatz von Mobiltelefonen verboten ist, müssen diese immer ausgeschaltet sein. Die vom eingeschalteten Mobiltelefon ausgehende Strahlung kann Interferenzen an sensiblen technischen und medizinischen Geräten verursachen, was eine Fehlfunktion oder Beschädigung der Geräte zur Folge haben kann.
- SEAT haftet nicht für Schäden, die am Fahrzeug durch die Verwendung von minderwertigen oder schadhafte Apps, die mangelhafte Programmierung der Apps, eine unzureichende Netzabdeckung, den Datenverlust während der Datenübertragung oder den unsachgemäßen Gebrauch der Mobiltelefone entstehen.



Hinweis

- Die Nutzung der Full-Link-Technologie kann zu einem erhöhten Datenverbrauch führen.
- SEAT empfiehlt, das mobile Gerät in Verbindung mit Full Link nur mit voll geladenem Akku zu verwenden.
- SEAT empfiehlt eine korrekte Einstellung von „Datum und Uhrzeit“ für die Verwendung von Full Link. Wählen Sie **Einstellungen/System > Zeit und Datum**.
- Die Apps von SEAT sind auf die Kommunikation und Interaktion mit dem Fahrzeug über eine Full-Link-Verbindung ausgelegt.
- Informationen zu technischen Voraussetzungen, kompatiblen Geräten, geeigneten Apps und Verfügbarkeit erhalten Sie auf www.seat.com oder beim SEAT Partner.

Full Link blockiert?



Abb. 151 Meldung auf dem Bildschirm des Infotainment-Systems.

Ihr Fahrzeug verfügt nicht über Full Link. Sie müssen es als Zubehör bei Ihrem SEAT-Servicepartner erwerben » **Abb. 151**.

Voraussetzungen für Full Link

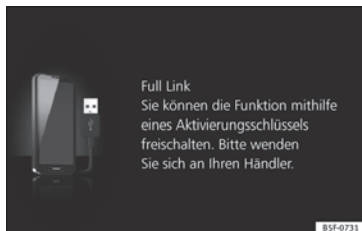

Abb. 152 Voraussetzungen für Full Link

- 1 **Full Link aktivieren:** Wenn die Funktion Full Link in Ihrem Fahrzeug nicht vorhanden ist, wenden Sie sich bitte an Ihren autorisierten Betrieb, wo Sie diese als Zubehör erwerben können.

- ② **Kompatibles Mobiltelefon.** Auf den Websites von MirrorLink®, Android Auto™ bzw. Apple CarPlay™ können Sie sich informieren, ob Ihr Mobiltelefon mit dem System kompatibel ist

Mirror Link

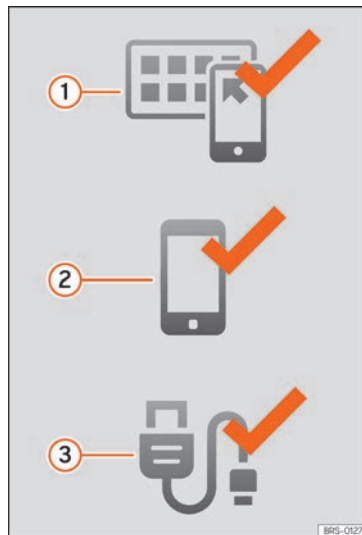
- Überprüfen Sie die Kompatibilität von Smartphones: www.mirrorlink.com/phones
- MirrorLink® 1.1 oder höher
- Eine der von SEAT bzw. CCC zertifizierten Apps muss auf dem Gerät installiert sein.

Android Auto

- Überprüfen Sie die Kompatibilität von Smartphones. Android Auto™: www.android.com/auto/
- Android 5.0 (Lollipop) oder höher
- App Android Auto™ installieren

Apple CarPlay

- Überprüfen Sie die Kompatibilität von Smartphones. Apple CarPlay™: www.apple.com/ios/carplay/

- iPhone 5 oder höher und iOS 7.1 oder höher
- Personal Assistant SIRI aktivieren (siehe Telefoneinstellungen)

- ③ **USB-Kabel Fahrzeug-Telefon anschließen:** Verwenden Sie das zugelassene und mit dem Telefon gelieferte USB-Kabel.

Aktivierung Full Link



Abb. 153 Einstellungen Full Link



Abb. 154 Menü Full Link

Zur Herstellung der Verbindung zwischen Smartphone und Full Link ist keine Datenverbindung über Wifi oder SIM erforderlich.

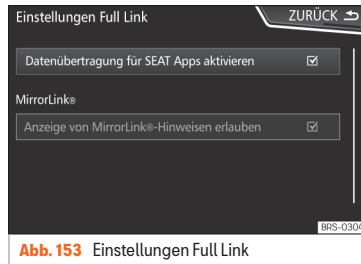
Zur Nutzung aller Funktionen der Apps ist eine Datenverbindung über Wifi oder SIM erforderlich¹⁾.

Gehen Sie folgendermaßen zur Verwendung von Full Link vor:

- Schalten Sie das Infotainment-System ein
 - Schließen Sie das Smartphone über ein USB-Kabel an den USB-Port des Fahrzeugs
- » Seite 230.

¹⁾ Bei der Verwendung der Datenverbindung zur Übertragung der Apps vom Smartphone zu Full Link können zusätzliche Kosten anfallen. Bitte informieren Sie sich bei Ihrem Netzbetreiber über die Tarife.

- Im Hauptmenü der Einstellungen Full Link **Datenübertragung für SEAT Apps aktivieren** auswählen »» **Abb. 153**.

Zum Abschluss erscheint eine Nachricht und informiert Sie darüber, dass die Datenübertragung beginnt, wenn das Gerät angeschlossen wird. Bitte berücksichtigen Sie, dass wenn das Mobilgerät mit dem Fahrzeug verbunden ist, Daten übertragen werden. Drücken Sie auf **OK**. Nach der Auswahl ist die mit Ihrem Gerät kompatible Technologie betriebsbereit.

Hinweis

Je nach Smartphone ist möglicherweise eine Freigabe des Geräts erforderlich, um die Verbindung zuzulassen.

Was tun, wenn keine Verbindung hergestellt wird?

Das Mobilgerät neu starten.

USB-Kabel überprüfen. USB-Kabel auf Schäden überprüfen. Überprüfen Sie, ob die beiden Anschlüsse (USB/Micro-USB) Schäden oder Defekte aufweisen.

Überprüfen Sie, ob die USB-Ports richtig angeschlossen sind. Überprüfen Sie den USB-Port des Fahrzeugs und des Geräts auf

Anzeichen von Beschädigung und/oder Defekte.

- USB-Ports reinigen (Gerät und Fahrzeug).
- Verbindungsherstellung mit einem anderen kompatiblen Mobilgerät versuchen.
- USB-Port in einem autorisierten SEAT-Betrieb ersetzen lassen.
- Mobilgerät reparieren lassen bzw. ersetzen.

Verknüpfung mit tragbaren Geräten, welche die Technologien MirrorLink®, Android Auto™ und/oder Apple CarPlay™ erlauben



Abb. 155 Menü Full Link

Beim ersten Zugang auf Full Link werden die verfügbaren Technologien angezeigt, um das tragbare Gerät zu verknüpfen.

Sobald das Gerät per USB verbunden ist, bietet ihm das System die verfügbaren Technologien an, um die Verbindung herzustellen.

Im Falle der simultanen Verbindung von zwei Geräten mit unterschiedlichen Betriebssystemen wird die Auswahlmöglichkeit geboten »» **Abb. 155**.

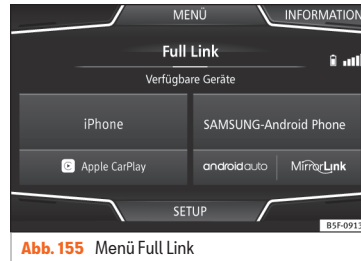
Ansicht Liste der Geräte

Die Geräte iPhone™ unterstützen nur Apple CarPlay™.

Es gibt Geräte, die MirrorLink® und Android Auto™ unterstützen.

Berücksichtigen Sie, dass das Gerät nach Herstellung der Verbindung nicht als Audioquelle zur Verfügung steht.

Einstellungen Full Link

Funktionsfläche: Funktion

Datenübertragung für SEAT Apps aktivieren: Den Informationsaustausch zwischen dem Fahrzeug und den von SEAT zugelassenen Anwendungen erlauben.

Last Mode

Wenn die Telefonverbindung nur durch Ziehen des Kabels getrennt wird, wird die Sitzung das nächste Mal gestartet, wenn das Gerät

angeschlossen wird, ohne dass der Benutzer aktiv werden muss¹⁾.

Inforum

Schauen Sie in das Handbuch des Mobilgeräts.

Abhängig von jeder Technologie sind:

1. Verfügbarkeit in einem Land
2. Anwendungen Dritter

Für mehr Informationen:

MirrorLink®:
www.mirrorlink.com

Apple CarPlay™:
www.apple.com/ios/carplay

Android Auto™:
www.android.com/auto

Hinweis

- Um die Technologie des Android Auto™ zu verwenden, ist die Anwendung Android Auto™ über Google Play™ herunterzuladen.
- Es können nur die kompatiblen Anwendungen entsprechend der angeschlossenen Technologie verwendet werden.

MirrorLink®



Abb. 156 Funktionsflächen in der Übersicht der kompatiblen Apps.





Abb. 157 Andere Funktionsflächen des MirrorLink.

MirrorLink® ist ein Protokoll, über das ein Gerät mit dem Infotainment-System kommunizieren kann.

Es ermöglicht die Darstellung und Bedienung von Inhalten und Funktionen des Geräts auf dem Bildschirm des Infotainment-Systems.

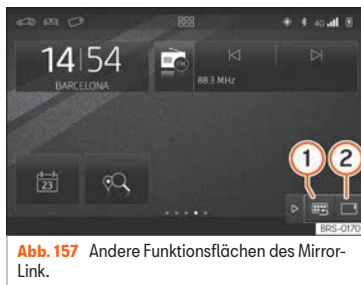
Damit der Fahrer nicht abgelenkt wird, dürfen während der Fahrt nur speziell angepasste Apps verwendet werden »»  in Beschreibung der Technologie Full Link auf Seite 171.

Voraussetzungen

Zur Verwendung des MirrorLink® müssen folgende Voraussetzungen erfüllt sein:

- Das Gerät muss mit MirrorLink® kompatibel sein.
- Je nach verwendetem Gerät muss eine für die Verwendung von MirrorLink® geeignete App installiert sein.

Verbindung beginnen

- Um die Verbindung zum Gerät herzustellen, muss es nur noch über das USB-Kabel an das Infotainment-System angeschlossen werden.
- Es erscheint ein Pop-up-Fenster, das zur Akzeptanz des Gerätes auffordert. »»

¹⁾ Es sei denn, das Gerät muss den Bildschirm entsperren, um die Verbindung herzustellen.

Funktionsflächen und mögliche Anzeigen

Funktionsfläche: Funktion	
Full Link	Zurück zum Hauptmenü von Full Link.
APPS SCHLIES.	Antippen, um geöffnete Apps zu schließen. Anschließend zu schließende Apps antippen oder Funktionsfläche Alle schließen antippen, um alle geöffneten Apps zu schließen.
1 : 1	Antippen, um zum Bildschirm des mobilen Gerätes zu wechseln.
EINSTELLUNGEN	Zum Öffnen der Full Link-Einstellungen
» Abb. 157 ①	Antippen, um zum Hauptmenü des MirrorLink® zurückzukehren.
» Abb. 157 ②	Antippen, damit die Funktionsflächen am rechten unteren oder oberen Rand des Bildschirms angezeigt werden.
» Abb. 157 Δ / > ODER: Einstellknopf rechts	Erlaubt das Ein- und Ausblenden der Tasten ① und ②

Einstellungen MirrorLink®

Funktionsfläche: Funktion	
Aktivieren Pop-up-Fenster MirrorLink®	Erlaubt Pop-up-Fenster MirrorLink® aller unterstützen Apps.

Apple CarPlay™*

✓ Gilt für kompatible Mobiltelefone iPhone™. Ebenso unterstützen die Mobiltelefone iPhone™ nur Apple CarPlay™

Apple CarPlay™ ist ein Protokoll, über das ein Gerät mit dem Infotainment-System kommunizieren kann.

Es ermöglicht die Darstellung und Bedienung von Inhalten und Funktionen des Geräts auf dem Bildschirm des Infotainment-Systems.

Voraussetzungen

Zur Verwendung von Apple CarPlay™ müssen folgende Voraussetzungen erfüllt sein:

- Achten Sie darauf, dass an Ihrem Gerät Apple CarPlay™ nicht eingeschränkt ist: **Einstellungen > Allgemein > Einschränkungen > CarPlay > ON**.
- Das mobile Gerät muss mit Apple CarPlay™ kompatibel sein.

Verbindung beginnen

Um die Verbindung zum Gerät herzustellen, muss es nur noch über das USB-Kabel an das Infotainment-System angeschlossen werden.

- Es erscheint ein Pop-up-Fenster, das zur Akzeptanz des Gerätes auffordert.
- Wenn die Sitzung unter der Technologie Apple CarPlay™ eingeleitet wird, ist es nicht möglich noch ein weiteres Gerät über Blue-

tooth® zu verbinden. Im Hauptmenü *Telefon* erscheint folgender Hinweis:

Bitte trennen Sie zunächst Apple CarPlay, um ein anderes Mobiltelefon zu verbinden.

Mit einem langen Druck auf die Taste  am Multifunktionslenkrad oder der Taste **VOICE** am Infotainment-System wird der „Motor“ der Stimme von Apple™ gestartet.

Um zum Grundinhalt des Infotainment-Systems zurückzukehren, klicken Sie auf das Symbol **SEAT**.

Android Auto™*

✓ Gilt für kompatible Mobiltelefone Android

Android Auto™ ist ein Protokoll, über das ein Gerät mit dem Infotainment-System kommunizieren kann.

Es ermöglicht die Darstellung und Bedienung von Inhalten und Funktionen des Geräts auf dem Bildschirm des Infotainment-Systems.

Voraussetzungen

Zur Verwendung von Android Auto™ müssen folgende Voraussetzungen erfüllt sein:

- Das mobile Gerät muss mit Android Auto™ kompatibel sein.

- Die App Android Auto™ muss auf dem Mobilgerät geladen und installiert sein.

Verbindung beginnen

Um die Verbindung zum Gerät herzustellen, muss es nur noch über das USB-Kabel an das Infotainment-System angeschlossen werden und die Anleitungen zur Verknüpfung mit dem Gerät befolgt werden.

- Die erste Verbindung mit Android Auto™ muss bei stehendem Fahrzeug hergestellt werden.
- Nach Annahme des Pop-up-Fensters für die Bestätigung der Datenübertragung zwischen Fahrzeug und Gerät erscheint eine Mitteilung mit der Aufforderung, am Mobilgerät die erforderlichen Bestätigungen für die Kopplung mit dem Infotainment-System zu überprüfen.
- Wenn die Sitzung mit der Technologie Android Auto™ hergestellt wird, verbindet sich das Gerät automatisch über Bluetooth® mit dem Infotainment-System und es kann kein weiteres Gerät über Bluetooth® verbunden werden.

Mit einem langen Druck auf die Taste  am Multifunktionslenkrad oder der Taste **VOICE** am Infotainment-System wird der „Motor“ der Stimme von Android™ gestartet.

Um zum Grundinhalt des Infotainment-Systems zurückzukehren, drücken Sie die Taste .

Hinweis

Einige Geräte erfordern einen Wechsel des USB-Verbindungsmodus für die Verwendung von Android Auto™.

- **Stellen Sie sicher, dass sich Ihr Gerät im „Medienübertragungsmodus (MTP)“ befindet, bevor die Verbindung zum Infotainment-System hergestellt wird.**

Hinweis

Für die Verwendung von Android Auto™ sind die Dienste von Google™ sowie einige Basisanwendungen von Android erforderlich.

- **Stellen Sie sicher, dass die Google™-Dienste aktualisiert sind, um diese Technologie verwenden zu können.**

Häufige Fragen zu Full Link

Welcher Verbindungstyp wird verwendet?

USB-Kabel.

Wird das USB-Kabel mit dem Fahrzeug mitgeliefert?

Nein. Es empfiehlt sich, das mit dem Gerät mitgelieferte USB-Kabel zu verwenden.

Ist Navigieren möglich?

Mit jeder Full Link Technologie ist Navigieren möglich, wenn die Technologie in Ihrem Land vorhanden ist und Sie über eine Navigations-App verfügen.

Was ist der Unterschied zwischen der Verwendung eines Full Link Navigators (über das Gerät) und einem anderen Navigator?

Vorteile: Tägliche Aktualisierung.
Nachteile: Datenkonsum, Empfangsausfälle.

Kann ich Sprachnachrichten senden?

Mit zertifizierten Apps können Sie antworten, jedoch nicht senden.

Welche Apps sind während der Fahrt sichtbar?

Je nach Technologie:
– für MirrorLink®: die von SEAT und CCC zertifizierten Apps,
– für Android Auto™: die von Google™ ausgewählten Apps,
– für Apple CarPlay™: die von Apple™ ausgewählten Apps.

Wo finde ich kompatible Apps?

Die kompatiblen Apps sind auf den folgenden Websites zu finden:
www.mirrorlink.com/
www.android.com/auto/
www.apple.com/ios/carplay/

Wo kann ich die Apps herunterladen?

In Google Play™ für Android Auto™/MirrorLink® und in Apple Store™ für Apple CarPlay™.



Wohin kann ich mich zwecks einer Reparatur wenden, wenn Full Link nicht funktioniert?

Wenn das Problem am Fahrzeug besteht, an den Händler. Wenn das Problem am Mobilgerät besteht, an Ihren Mobilfunkanbieter.

Wird WhatsApp zertifiziert?

Das hängt von der Technologie ab.

Ist MirrorLink® in meinem Land vorhanden?

Ja, MirrorLink® ist in allen Ländern und Regionen verfügbar, in denen SEAT vertreten ist.

Welche Unterschiede gibt es zwischen MirrorLink®, Android Auto™ und Apple CarPlay™?

MirrorLink® ist nicht mit Android Auto™ und Apple CarPlay™ kompatibel, da es sich um verschiedene Technologien handelt. Alle drei sind in Full Link vorhanden, wobei Android Auto™ für Smartphones mit Android™ Betriebssystem und Apple CarPlay™ für iPhones konzipiert ist.

Kann MirrorLink® in einem älteren SEAT-Modell installiert werden?

Nein, das ist nicht möglich.

Wo finde ich weitere Informationen über Full Link?

Bei Fragen schauen Sie in den Abschnitten *Innovation/Konnektivität* auf unserer Webseite nach: www.seat.es bzw. www.seat.com oder schicken Sie Ihre Anfrage an seat-respond@seat.es

SEAT Media Control*

Einführung

✓ Nicht verfügbar für Modell: Media System Colour



Abb. 158 Video zum Thema

Mit der App **SEAT Media Control**¹⁾ können einige Teilfunktionen im Modus *Radio*, *Medien* und *Navigation* aus der Ferne gesteuert werden. Zwischen einem Gerät und dem Infotainment-System können Informationen ausgetauscht werden.

Die Bedienung der Funktionen erfolgt über ein Tablet oder teilweise über ein Mobiltelefon.

Voraussetzungen zum Betrieb:

- Ein Tablet oder ein Mobiltelefon.
- Die App muss im entsprechenden Gerät verfügbar sein.
- Es muss eine WLAN-Verbindung zwischen dem Infotainment-System und dem Gerät bestehen. Wählen Sie **Menü > Media > Einstellungen > WLAN > Verbindung über WLAN teilen > Konfiguration**.

Vergewissern Sie sich, dass die Datenübertragung für Apps aktiviert ist:

- Im Menü **SETUP > Datenübertragung für SEAT Apps** gibt es eine Checkbox zur Aktivierung/Deaktivierung der Funktion sowie ein Dropdown-Menü namens **Bedienung durch Apps**, das die Interaktion der Apps mit dem System regelt. Wählen Sie **Menü > Einstellungen/System > Datenübertragung von Mobilgeräten**.

Auf der Webseite von SEAT oder den SEAT-Partner finden Sie Informationen zu technischen Voraussetzungen.

Die Telefonfunktionen sind nicht Bestandteil dieser App.

¹⁾ Die Verfügbarkeit ist vom jeweiligen Land abhängig.

Datenübertragung und Steuerfunktionen



Abb. 159 Hauptmenü SEAT Media Control

Mit **SEAT Media Control** können Sie das Infotainment-System im Modus *Radio* und *Medien* von anderen Stellen im Fahrzeug aus bedienen. Je nach Land und Gerät können folgende Informationen zwischen dem Gerät und dem Infotainment-System ausgetauscht werden:

- Navigationsziele
- Verkehrsinformationen.
- Inhalte der sozialen Netzwerke.
- Audioübertragung.
- Anzeige der Fahrzeugdaten.
- Spezifische Information zum Standort, zum Beispiel POIs.

WLAN-Zugangspunkt*

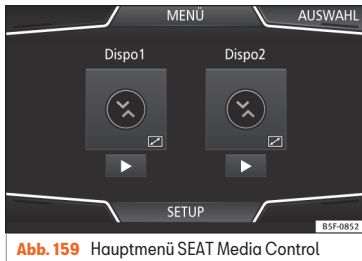
Einführung

✓ Nicht verfügbar für Modell: Media System Colour

Das Infotainment-System kann verwendet werden, um eine WLAN-Verbindung mit bis zu 8 Geräten zu teilen »» Seite 179, **Konfiguration, um eine Verbindung über WLAN zu teilen**.

Das Infotainment-System kann auch den WLAN-Zugangspunkt eines externen Gerätes verwenden, um den am Zugangspunkt angeschlossenen Geräten (Hotspot) (WLAN-Client) Internet zur Verfügung zu stellen »» Seite 180, **Internetzugang konfigurieren**.

Hinweis

- Die benötigte Datenübertragung kann kostenpflichtig sein. Aufgrund der großen Datenmenge, die ausgetauscht wird, empfiehlt SEAT eine Flatrate für die Datenübertragung zu verwenden. Mobilfunknetzbetreiber können Sie darüber informieren.
- Durch den Austausch der Datenpakete können je nach Ihrem Mobilfunktarif zusätzliche Kosten entstehen, besonders wenn dies im Ausland erfolgt (z. B. Roaminggebühren).

Konfiguration, um eine Verbindung über WLAN zu teilen

Verbindung mit dem drahtlosen Netz (WLAN) herstellen

- Drücken Sie die Infotainment-Taste  und danach das Menü **Einstellungen**.
- Aktivieren Sie das drahtlose Netz. Tippen Sie dazu auf die Funktionsfläche **WLAN**.
- Aktivieren Sie das drahtlose Netz (WLAN) am Gerät, das Sie anschließen möchten. Schlagen Sie dazu in der Bedienungsanleitung des Herstellers nach.
- Aktivieren Sie die Zuweisung des Mobiltelefons im Infotainment-System. Tippen Sie dazu auf die Funktionsfläche **WLAN-Verbindung aktivieren** und aktivieren Sie die Checkbox.
- Geben Sie den Netzwerkschlüssel ein, der am Gerät angezeigt wird, und bestätigen Sie.

Folgende Einstellungen können zusätzlich am Menü **Anschluss teilen** durchgeführt werden:

- **Sicherheitsstufe:** Mit der WPA2-Codierung wird automatisch ein Netzwerkschlüssel erstellt.
- **Netzwerkschlüssel1:** Automatisch erstellter Netzwerkschlüssel. Tippen Sie auf die Funktionsfläche, um den Netzwerkschlüssel manuell zu ändern. Der Netzwerkschlüssel muss mindestens 8 und höchstens 63 Zeichen haben.



- **SSID:** WLAN-Netzwerkname (maximal 32 Zeichen).
- **Netzname (SSID) nicht senden:** Aktivieren Sie die Checkbox zur Deaktivierung der Sichtbarkeit des drahtlosen Netzwerks (WLAN).

Die WLAN-Verbindung (drahtlos) wird hergestellt. Zum Beenden der Verbindung müssen evtl. weitere Daten in das Gerät eingegeben werden.

Wiederholen sie den Vorgang, um weitere Geräte anzuschließen.

Wi-Fi Protected Setup (WPS)¹⁾

Wi-Fi Protected Setup kann auf einfacher und schneller Weise ein lokales, drahtloses Netz mit Codierung erstellen.

- Stellen Sie die Verbindung mit dem drahtlosen Netz (WLAN) her »» Seite 200.
- Drücken Sie die Taste WPS am WLAN-Router bis die Kontrollleuchte am Router blinkt. Wenn der WLAN-Router kein WPS unterstützt, muss das Netz manuell konfiguriert werden.
- **ODER:** Halten Sie die WLAN-Taste am WLAN-Router gedrückt bis die Kontrollleuchte WLAN am Router blinkt.

- Drücken Sie die WPS-Taste am WLAN-Gerät. Die WLAN-Verbindung (drahtlos) wird hergestellt.

Wiederholen Sie den Vorgang, um weitere Geräte anzuschließen.

Internetzugang konfigurieren

Das Infotainment-System kann den WLAN-Zugangspunkt von einem externen Gerät verwenden, um die Internetverbindung herzustellen.

Verbindung mit dem drahtlosen Netz (WLAN) herstellen

- Aktivieren und teilen Sie einen drahtlosen Zugangspunkt mit Internet am externen Gerät. Schlagen Sie dazu in der Bedienungsanleitung des Herstellers nach.
- Drücken Sie die Infotainment-Taste  und danach das Menü **Einstellungen**, **ODER** rufen Sie den Modus **Medien** oder **SEAT Md. Ctrl.** auf und drücken Sie das Menü **SETUP**.
- Drücken Sie das Menü **WLAN > WLAN-Verbindung aktivieren** und aktivieren Sie die Checkbox.

- Tippen Sie auf die Funktionsfläche **Suchen** und wählen Sie das gewünschte Gerät aus der Liste aus.

- Geben Sie ggf. den Netzwerkschlüssel des Geräts im Infotainment-System ein und bestätigen Sie mit **OK**.

Manuelle Einstellungen:

- Manuelle Eingabe der Netzwerkeinstellungen eines externen Gerätes (WLAN).

Die WLAN-Verbindung (drahtlos) wird hergestellt. Zum Beenden der Verbindung müssen evtl. weitere Daten in das Gerät eingegeben werden.

Hinweis

Aufgrund der großen Anzahl der Geräte kann nicht sichergestellt werden, dass alle Funktionen fehlerfrei ausführbar sind.

¹⁾ Diese Funktion ist geräte- und länderabhängig.

Betriebsarten

Radio

Video zum Thema



Abb. 160 Radio-Betrieb

Hauptmenü RADIO



Abb. 161 Hauptmenü RADIO.



Abb. 162 Radio-Betrieb: Senderliste (FM).

Drücken Sie die Infotainment-Taste **RADIO** / , um das Hauptmenü *Radio* zu öffnen
»» **Abb. 161.**

Funktionsflächen im Hauptmenü RADIO

Funktionsfläche: Funktion	
	Speichertasten (1 bis 18 ^{a)} Speicher, 3 Bänke (Bildschirme) »» Seite 185)
BAND	Band auswählen.
SENDERLISTE	Liste der derzeit empfangbaren Radiosender.
MANUELL	Frequenz manuell auswählen.
ANSICHT	Auf dem Bildschirm angezeigte Informationen auswählen. Nur im DAB-Modus verfügbar.
EINSTELLUNGEN	Einstellungsmenü für den aktuellen Frequenzbereich.

Funktionsfläche: Funktion



Vorherigen oder nächsten gespeicherten Sender oder aus der Senderliste. Siehe Einstellungen »» Seite 187.



Scan

Beendet die Sendersuche (wird nur bei ausgeführter Funktion angezeigt) »» Seite 187).

^{a)} Das Modell Media System Colour verfügt über 15 Speicher.

Anzeigen und mögliche Symbole

Anzeige: Bedeutung

	Frequenz oder Sendernamen bzw. von Kanalinfo. Sendername und Kanalinfo werden nur bei aktiviertem RDS angezeigt.
RDS aus	Das Radiodatenystem RDS ist deaktiviert.
TP	Die Verkehrsdurchsagen können empfangen werden: wählen Sie Radio > Einstellungen > Verkehrsfunk (TP) .
	Es kann kein Sender mit Verkehrsfunk empfangen werden.
	Der Radiosender wird auf einer Speichertaste gespeichert.

Hinweis

• Die Frequenzbereiche AM und DAB sind je nach Land bzw. Ausstattung verfügbar. In »

diesem Fall wird die Funktionsflächen **BAND** angezeigt.

- Der Empfang des Radiosignals kann in Unterführungen, Tunneln, Bereichen mit hohen Gebäuden oder Bergen gestört werden.
- Folien oder metallbeschichtete Aufkleber an den Fensterscheiben können bei Fahrzeugen mit Scheibenantennen den Empfang beeinträchtigen.
- Für den Inhalt übermittelter Informationen sind die Radiosender verantwortlich.

Radiodaten­system RDS (Frequenzband FM)



Abb. 163 Prinzipdarstellung: Menü der Senderliste FM

Das RDS (Radio Data System), oder Radiodaten­system, bietet auf FM Zusatzinformation wie die Anzeige des Sendernamens, automa-

tische Senderverfolgung (AF), vom Radiosender übertragene Textmitteilungen (Kanalinfo), Verkehrsmeldungen (TP) und Sendertyp (PTY).

Je nach Land und Gerät kann RDS im Menü **Einstellungen FM** deaktiviert werden »» Seite 187.

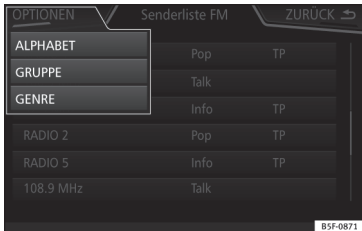
Im Allgemeinen kann man **ohne RDS** nicht über den **Datenservice des Radios** verfügen.

Sendername und automatische Senderverfolgung

Wenn man über die Funktion RDS verfügt, kann man im Hauptmenü **RADIO** und in der **Senderliste** die Namen der Sender sehen.

FM-Radiosender senden unter dem gleichen Namen (z. B. Station 3) auf regional unterschiedlichen Frequenzen vorübergehend oder dauerhaft andere Inhalte.

Die automatische Senderverfolgung sorgt standardmäßig dafür, dass während der Fahrt immer zur Frequenz des eingestellten Senders gewechselt wird, die derzeit den besten Empfang bietet. Jedoch kann dies dazu führen, dass eine laufende Regionalsendung unterbrochen wird.

Der automatische Frequenzwechsel und die automatische Senderverfolgung können über

die **Einstellungen FM** deaktiviert werden »» Seite 187.

Sendernamen festlegen

Manchmal ist der Sendername übermäßig lang. Dieser Text lässt sich sperren/entsperren, indem Sie 3 Sekunden lang auf den Sendernamen drücken, bis ein Signalton ertönt (es erscheint ein Punkt rechts und links vom Sendernamen).

Kanalinfo

Einige RDS-fähige Sender übertragen zusätzlich Textinformationen, die sogenannte Kanalinfo.

Kanalinfo wird in der oberen Hälfte des Bildschirms über den Speichertasten »» **Abb. 161** **A** angezeigt.

Die Anzeige der Kanalinfo kann über die **Einstellungen** »» Seite 187 deaktiviert werden.

Anordnung der Senderliste

Die jeweils verfügbaren Sender werden am Bildschirm der Senderliste (Funktionstaste **SENDERLISTE**) angezeigt. Diese Liste kann nach Sendergruppe, Genre oder alphabetisch geordnet werden »» **Abb. 163**.

Hinweis

Aufgrund ihrer Infrastruktur ist die RDS-Funktion in einigen Ländern begrenzt und Verkehrsmeldungen (TP), automatische Senderverfolgung (AF) und Sendertyp (PTY) sind möglicherweise nicht verfügbar.¹⁾

Digitaler Radio-Modus (DAB, DAB+ und Audio DMB)*



Abb. 164 Anzeige der Speichertasten im DAB-Modus.



Abb. 165 Anzeige der Senderinformationen im DAB-Modus.

Die DAB-Radio-Stationstaste gestattet die Standardübertragungen DAB, DAB+ und DMB-Audio.

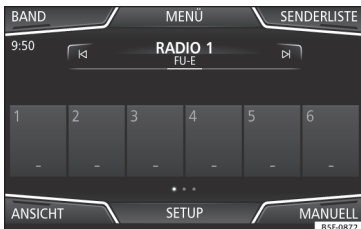
Digitalradio wird in Europa über die Frequenzen von Band III (174 MHz bis 240 MHz) übertragen.

Die Frequenzen werden als „**Kanäle**“ bezeichnet und tragen eine entsprechende Kurzbezeichnung (z. B. **12 A**).

Auf einem Kanal werden mehrere verfügbare DAB-Sender in einem „**Ensemble**“ zusammengefasst.

Digitalen Radio-Modus starten

- Im Hauptmenü **RADIO** die Funktionsfläche **(BAND)** antippen und **(DAB)** auswählen.

Der zuletzt eingestellte DAB-Sender wird wiedergegeben, wenn er an diesem Ort noch empfangbar ist.

Der eingestellte DAB-Sender wird in der oberen Bildschirmzeile angezeigt, die gewählte Sendergruppe unter **»» Abb. 164**.

DAB-Zusatzsender (Secondary Service Components)

Einige DAB-Sender bieten vorübergehend oder ständig **Zusatzsender** an (zum Beispiel zur Übertragung von Sportveranstaltungen).

Die DAB-Sender mit Zusatzsendern werden in der Senderliste durch das Symbol **▶** identifiziert.

Zusatzsender auswählen

Drücken Sie auf den Namen des Hauptsenders im Hauptmenü **DAB**, um einen Zusatzsender auszuwählen. Oder: Wählen Sie den Zusatzsender aus der Senderliste.

Im **DAB**-Hauptmenü wird der Name des eingestellten Zusatzsenders rechts zusammen mit dem Kurznamen des **DAB**-Hauptsenders angezeigt.

Zusatzsender können nicht gespeichert werden. **»**

¹⁾ Markt- und geräteabhängig.

Automatische Senderverfolgung

Zurzeit ist das Radio DAB nicht an allen Orten verfügbar. Im Radio-Modus zeigt sich DAB in Bereichen ohne DAB-Abdeckung .

Wenn der gehörte DAB-Sender nicht mehr empfangen werden kann (z. B. kein DAB verfügbar), versucht das Infotainment-System diesen Sender in den verschiedenen FM-Frequenzbändern zu finden und einzustellen. Kann der Sender nicht gefunden werden, wird das Radio stumm geschaltet. Bei der automatischen Senderverfolgung können in den Einstellungen DAB folgende Betriebsarten aktiviert werden **»» Seite 188:**

- **DAB - DAB Programmverfolgung:** Das Radio versucht, denselben Sender in einer alternativen DAB-Frequenz zu finden. Voraussetzung für eine frequenzübergreifende Senderverfolgung ist, dass beide DAB-Sender die gleiche Senderkennung ausstrahlen oder über DAB signalisiert wird, welchem anderen DAB-Sender der DAB-Sender entspricht.
- **Automatischer Wechsel DAB - FM:** Das Radio versucht, denselben Sender im FM-Frequenzband zu finden. Voraussetzung für eine frequenzübergreifende Senderverfolgung ist, dass der DAB-Sender und der FM-Sender die gleiche Senderkennung ausstrahlen oder über DAB signalisiert wird, welchem FM-Sender der DAB-Sender entspricht. Wenn der entsprechende FM-Sender gefunden wurde, wird „FM“ hinter dem Sendernamen ange-

zeigt. Wenn der entsprechende DAB-Sender wieder empfangbar ist, wird nach einiger Zeit in den DAB-Modus zurückgeschaltet und die „FM“-Kennung wird ausgeblendet.

- **Wechsel zu ähnlichem Sender:** Ermöglicht es den Diensteanbietern alternative Sender mit ähnlichen Inhalten anzuzeigen. Wenn ein DAB-Sender keinen Empfang mehr hat und das Radio keine Alternativfrequenz auf FM oder DAB findet, besteht so die Möglichkeit, einen Sender mit ähnlichem Inhalt einzustellen.

Kanalinfo

Einige Sender übertragen zusätzlich Textinformationen, die sogenannte Kanalinfo.

Die Kanalinfo wird in der oberen Bildschirmhälfte über den Speichertasten **»» Abb. 164** oder an den Bildschirmen Senderinformation oder Kanalinfo im Menü **Bildschirm** angezeigt **»» Seite 184.**

Die Anzeige der Kanalinfo kann über die Einstellungen DAB **»» Seite 188** deaktiviert werden.

Slideshow

Einige Sender strahlen zusätzliche visuelle Information anhand von Bildern aus.

Diese Bilder werden sequentiell an den Bildschirmen **Senderliste** oder **Slideshow** im Menü **Bildschirm** dargestellt **»» Seite 184.**

Die Slideshow kann durch Berühren des aktuellen Bildes im Vollbildmodus dargestellt werden.

Menü Bildschirm

Die Funktionsflächen beziehen sich auf das Menü, das erscheint, wenn das Schaltfeld **Ansicht** gedrückt wird **»» Abb. 164.**

Funktionsfläche: Funktion

Speicherliste: Anzeige der Speichertasten **»» Abb. 164.**

Senderliste: Gleichzeitige Anzeige von Kanalinfo und Darstellungen anstelle der Speichertasten **»» Abb. 165.**

Kanalinfo: Anstelle der Speichertasten wird die Kanalinfo angezeigt.

Slideshow: Die Slideshows werden als Vollbild angezeigt.

Hinweis

Kanalinfo und Slideshows werden nicht von allen DAB-Sendern unterstützt.

Memorytasten



Abb. 166 Hauptmenü RADIO.

Im Hauptmenü *Radio* können auf den nummerierten Funktionsflächen Sender des aktuell ausgewählten Frequenzbereichs gespeichert werden. Diese Funktionsflächen werden als „Speichertasten“ bezeichnet.

Speichern der Sender auf den Speichertasten

Siehe: Sender speichern »» Seite 186.

Speicherbank wechseln (Bildschirme)

- Fahren Sie mit dem Finger von rechts nach links oder umgekehrt über den Bildschirm.
- ODER:** Tippen Sie auf eine der Funktionsflächen »» **Abb. 166 A**

Senderwahl mit der Speichertaste

- Drücken Sie die Speichertaste des gewünschten Senders.

Die gespeicherten Sender werden nur dann durch Antippen der entsprechenden Speichertaste wiedergegeben, wenn sie am aktuell Standort empfangbar ist.

Senderlogos auf den Speichertasten ab Speichern

Den gespeicherten Sendern können Logos zugewiesen werden »» Seite 185.

Senderlogos speichern

Automatisch speichern (nur im Modus FM und DAB)¹⁾

Beim Speichern eines Senders wird automatisch das Senderlogo zugeordnet.

Gibt es 2 oder mehr Logos in der Datenbank, gibt es die Option, das passende Logo selbst auszuwählen.

Manuell speichern

Die Senderlogos können von einem geeigneten Datenträger importiert werden (zum Bei-

spiel Speicherkarte oder Speicher mit USB-Anschluss).

- Drücken Sie die Funktionstaste **Setup** und dann **Senderlogos**.
- Drücken Sie die Taste der gespeicherten Sender, auf der Sie das Logo eines Senders speichern möchten.
- Wählen Sie die Quelle, auf der das Logo gespeichert wurde (zum Beispiel **SD-Karte 1**). Es wird empfohlen, die Logos im Stammverzeichnis des Speichers abzulegen.
- Wählen Sie das Senderlogo.
- Wiederholen sie den Vorgang, um weitere Logos zuzuordnen. Drücken Sie die Infotainment-Taste **RADIO /** , um zum Hauptmenü Radio zurückzukehren.
- Wenn das Logo einer Speichertaste geändert werden soll, der bereits ein Speicherlogo zugewiesen ist, muss es zuvor von dieser Taste gelöscht werden.

Hinweis

Nicht alle Sender sind in der Datenbank vorhanden. Daher ist die automatische Zuweisung der Logos nicht immer möglich.

¹⁾ Nicht verfügbar für das Modell Media System Colour.

Senderauswahl, -einstellung und -speicherung

Sender auswählen

Senderauswahl mithilfe der Pfeiltasten	Tippen Sie auf die Funktionsfläche [K] oder [P] » Abb. 161 . Es wird zwischen empfangbaren Sendern gewechselt » Seite 187 .
Sender aus der Senderliste auswählen	<p>Tippen Sie auf die Funktionsfläche [Senderliste] » Abb. 161, um die Senderliste zu öffnen.</p> <p>Liste durchsuchen und gewünschten Sender durch Antippen aufrufen.</p> <p>Um die Liste zu schließen, tippen Sie auf die Funktionsfläche [ZURÜCK] » Abb. 162. Ohne Bedienung wird die Senderliste nach einiger Zeit automatisch geschlossen.</p>

Frequenz eines Senders manuell einstellen

Frequenzband einblenden	Tippen Sie auf die Funktionsfläche [Manual] » Abb. 161 .
Frequenz ändern Schritt für Schritt	<p>Einstellknopf drehen.</p> <p>ODER: Die Tasten [+] oder [-] der auf dem Bildschirm erscheinenden Anzeige drücken.</p>

Frequenz eines Senders manuell einstellen

Frequenzband schnell durchsuchen	<p>Halten Sie eine der Pfeiltasten links vom Multifunktionslenkrad gedrückt. Nach dem Loslassen wird der nächste empfangbare Radiosender automatisch eingestellt.</p> <p>ODER: Den Finger auf dem Schieberegler des Frequenzbands gedrückt halten und diesen durch Ziehen verschieben.</p>
Frequenzband ausblenden	<p>Einstellknopf kurz drücken.</p> <p>Wenn ein Sender über eine Speichertaste ausgewählt wird, beendet dies ebenfalls die manuelle Frequenzwahl. Erfolgen keine Eingaben, wird das Frequenzband nach einer bestimmten Zeit ausgeblendet.</p>

Sender speichern

Sender einer laufenden Durchsage speichern	<p>Die gewünschte Speichertaste gedrückt halten » Abb. 161, bis ein Signalton ertönt.</p> <p>Der eingestellte Sender ist dann auf dieser Speichertaste gespeichert.</p>
--	--

Sender speichern

Sender aus der Senderliste speichern	<p>Tippen Sie auf die Funktionsfläche [Senderliste] » Abb. 161, um die Senderliste zu öffnen.</p> <p>Die bereits auf einer Speichertaste gespeicherten Sender sind in der Senderliste durch das Symbol ☆ » Abb. 162 gekennzeichnet.</p> <p>Den gewünschten Sender auswählen und auf dem Bildschirm gedrückt halten. Es öffnet sich ein neues Fenster, um den Sender auf den Speichertasten zu speichern.</p> <p>Drücken Sie die Speichertaste, auf welcher der Sender gespeichert werden soll.</p> <p>Es ertönt ein Signalton und der Sender ist somit auf der Speichertaste gespeichert. Den Vorgang wiederholen, um weitere Sender aus der Senderliste zu speichern.</p>
Gespeicherte Sender löschen	Im Menü Setup können die gespeicherten Sender einzeln oder alle zusammen gelöscht werden » Seite 187 .

Anspielautomatik (SCAN)

Bei laufender Anspielautomatik werden alle empfangbaren Sender des aktuellen Frequenzbereichs für jeweils etwa 5 Sekunden angespielt.

Anspielautomatik starten und stoppen

Anspielautomatik starten

Die Funktionsfläche **Setup** antippen und anschließend **Scan** wählen.

Anspielautomatik beenden

Die Funktionsfläche **SCAN** antippen, um die Anspielautomatik beim angespielten Sender zu beenden.

Die Anspielautomatik wird auch beendet, wenn ein Sender manuell über die Speichertasten ausgewählt oder die Bildschirmanzeige gewechselt wird.

Verkehrsinformation (TP)

Eine Verkehrsinformationsverfolgung über die TP-Funktion ist nur möglich, solange der Sender empfangbar ist. Die Sender mit Verkehrsinformationen sind im Hauptmenü **RADIO** und auf der Senderliste mit dem Symbol **TP** »» **Abb. 161** und »» **Abb. 162** gekennzeichnet.

Einige Sender ohne eigene Verkehrsinformationen unterstützen die TP-Funktion, indem sie Verkehrsmeldungen anderer Sender senden (EON).

TP-Funktion ein- und ausschalten

- Im Menü **Einstellungen (FM, AM, DAB)** aktivieren oder deaktivieren Sie die

Funktionsfläche **Verkehrsfunk (TP)** durch Antippen »» **Seite 187**.

Aktiviere TP-Funktion und Senderauswahl

Die Verkehrsmeldungen werden in den laufenden Audio-Modus eingespielt.

Wenn ein Sender ohne **TP**-Funktion im FM-Modus gewählt wird, sucht das Radio im Hintergrund nach Sendern mit dieser Funktion. Wird sie nicht gefunden, erscheint auf der linken Seite des Bildschirms in halber Höhe **TR**.

Im **AM-Modus** oder **Medien-Modus** wird im Hintergrund immer automatisch ein Verkehrsfunksender eingestellt, sofern ein Sender zu empfangen ist. Situationsbedingt kann dieser Vorgang einige Zeit dauern.

Eingehende Verkehrsdurchsage

Eine eingehende Verkehrsdurchsage wird in den laufenden Audio-Modus automatisch eingespielt.

Während der Wiedergabe der Verkehrsmeldung erscheint ein Pop-up-Fenster und das Radio schaltet ggf. auf den Verkehrssender.

Der Medien-Modus wird angehalten und die Lautstärke wird den Lautstärkevoreinstellungen entsprechend angepasst »» **Seite 166**.

Die Lautstärke der Verkehrsdurchsage kann mit dem Lautstärkereglern **⬇** geändert wer-

den. Die geänderte Lautstärke wird für folgende Verkehrsdurchsagen übernommen.

- Funktionsfläche **Abbrechen** antippen, um die aktuelle Verkehrsdurchsage zu beenden. Die TP-Funktion bleibt weiter eingeschaltet.
- **ODER:** Funktionsfläche **Deaktivieren** antippen, um die aktuelle Verkehrsmeldung zu beenden und die **TP**-Funktion permanent zu deaktivieren. Die Funktion kann erneut im Menü **Setup** aktiviert werden.

Einstellungen (FM, AM, DAB)

Einstellungen FM

Wählen Sie das Frequenzband **FM** durch Drücken der Infotainment-Taste **RADIO /** **📻**.

ODER: Tippen Sie auf die Funktionsfläche **BAND** und wählen Sie das Frequenzband **FM**.

Tippen Sie auf die Funktionsfläche **SETUP**, um das Menü **Einstellungen FM** zu öffnen.

Funktionsfläche: Funktion

Klang: Einstellungen Klang »» **Seite 166**.

Scan: Anspielautomatik (SCAN-Funktion). Bei laufender Anspielautomatik werden alle empfangbaren Sender des gewählten Frequenzbereichs für jeweils ca. 5 Sekunden wiedergegeben »» **Seite 186**.

Suchmodus: Um die Einstellung für die Pfeiltasten **⬅** und **➡** festzulegen. Die Einstellung gilt für die Frequenzbänder (FM, AM und DAB).

»

Funktionsfläche: Funktion

Speicherliste: Mit den Pfeiltasten werden nur die gespeicherten Sender des gewählten Frequenzbereiches durchgeschaltet.

Senderliste: Mit den Pfeiltasten werden alle empfangbaren Sender des gewählten Frequenzbereichs durchgeschaltet.

Verkehrsfunk (TP): Die TP-Funktion (Verkehrsfunküberwachung) ist eingeschaltet »» Seite 187.

Speicher löschen: Zum Löschen von allen oder einzelnen gespeicherten Sendern.

Senderlogos: Zum manuellen Zuweisen oder Löschen der Logos von gespeicherten Sendern auf Speichertasten »» Seite 185.

Kanalinfo: Die Kanalinfo ist aktiv »» Seite 182, Kanalinfo.

Erweiterte Einstellungen¹⁾: Einstellungen des Radiodaten-systems RDS.

Automatische Speicherung Senderlogos¹⁾: Den auf den Speichertasten gespeicherten Sendern werden automatisch Senderlogos zugewiesen, wenn diese im Infotainment-System zur Verfügung stehen. Siehe auch »» Seite 185.

Region für Senderlogo¹⁾: Ermöglicht es, die Region (Land) auszuwählen, wo sich das Fahrzeug befindet. So wird die automatische Zuweisung von Senderlogos optimiert. Die Option ermöglicht auch die automatische Auswahl der Region durch das System.

Funktionsfläche: Funktion

Automatischer Frequenzwechsel (AF)¹⁾: Die automatische Senderverfolgung ist aktiviert. Mit der deaktivierten Checkbox ist die Funktionsfläche (**RDS Regional**) nicht aktiviert (grau).

Radio-Daten-System (RDS)¹⁾: Radiodaten-system RDS ist deaktiviert »» Seite 182. Wenn die Checkbox deaktiviert ist, stehen die Funktionen Verkehrssender (TP), Kanalinfo, Sendernamen und Programmart nicht zur Verfügung.

RDS Regional¹⁾: Die **automatische Senderverfolgung** über RDS einstellen »» Seite 182.

Fix: Es werden nur Alternativfrequenzen des eingestellten Senders mit identischem Regionalprogramm eingestellt.

Automatisch: Es wird immer zu der Frequenz des eingestellten Senders gewechselt, die derzeit den besten Empfang verspricht, auch wenn dafür eine Regionalsendung unterbrochen wird.

¹⁾ Länder- und geräteabhängig.

Einstellungen FM

Wählen Sie das Frequenzband **AM** durch Drücken der Infotainment-Taste **RADIO / **.

ODER: Tippen Sie auf die Funktionsfläche (**BAND**) und wählen Sie das Frequenzband **AM**.

Tippen Sie auf die Funktionsfläche (**SETUP**), um das Menü **Einstellungen AM** zu öffnen.

Funktionsfläche: Funktion

Klang: Klangeinstellungen »» Seite 166.

Scan: Anspielautomatik (SCAN-Funktion). Bei laufender Anspielautomatik werden alle empfangbaren Sender des gewählten Frequenzbereichs für jeweils ca. 5 Sekunden wiedergegeben »» Seite 186.

Suchmodus: Um die Einstellung für die Pfeiltasten **◀** und **▶** festzulegen. Die Einstellung gilt für die Frequenzbänder (FM, AM und DAB).

Speicherliste: Mit den Pfeiltasten werden nur die gespeicherten Sender des gewählten Frequenzbereiches durchgeschaltet.

Senderliste: Mit den Pfeiltasten werden alle empfangbaren Sender des gewählten Frequenzbereichs durchgeschaltet.

Verkehrsfunk (TP): Die TP-Funktion (Verkehrsfunküberwachung) ist eingeschaltet »» Seite 187.

Speicher löschen: Zum Löschen von allen oder einzelnen gespeicherten Sendern.

Senderlogos: Zur Zuweisung der Logos zu den auf den Speichertasten gespeicherten Sendern »» Seite 185.

Einstellungen DAB

Wählen Sie das Frequenzband **DAB** durch Drücken der Infotainment-Taste **RADIO / **.

ODER: Tippen Sie auf die Funktionsfläche (**BAND**) und wählen Sie das Frequenzband **DAB**.

Tippen Sie auf die Funktionsfläche (**SETUP**), um das Menü **Einstellungen DAB** zu öffnen.

Funktionsfläche: Funktion

Klang: Klangeinstellungen » Seite 166.

Scan: Anspielautomatik (SCAN-Funktion). Bei laufender Anspielautomatik werden alle empfangbaren Sender des gewählten Frequenzbereichs für jeweils ca. 5 Sekunden wiedergegeben » Seite 186.

Suchmodus: Um die Einstellung für die Pfeiltasten **K** und **M** festzulegen. Die Einstellung gilt für die Frequenzbänder (FM, AM und DAB).

Speicherliste: Mit den Pfeiltasten werden nur die gespeicherten Sender des gewählten Frequenzbereichs durchgeschaltet.

Senderliste: Mit den Pfeiltasten werden alle empfangbaren Sender des gewählten Frequenzbereichs durchgeschaltet.

Verkehrsfunk (TP): Die TP-Funktion (Verkehrsfunküberwachung) ist eingeschaltet » Seite 187.

Speicher löschen: Zum Löschen von allen oder einzelnen gespeicherten Sendern.

Senderlogos: Zur Zuweisung der Logos zu den auf den Speichertasten gespeicherten Sendern » Seite 185.

Kanalinfo: Die Kanalinfo ist aktiv » Seite 182, Kanalinfo.

Erweiterte Einstellungen: Einstellungen der DAB-Dienste.

Automatische Speicherung Senderlogos^{a)}: Die Senderlogos werden beim Speichern der Radiosender auf den Speichertasten automatisch zugewiesen » Seite 185.

Funktionsfläche: Funktion

DAB-Verkehrsdurchsagen: DAB-Verkehrsdurchsagen werden wie TP-Verkehrsdurchsagen in jede Betriebsart eingespielt.

Andere DAB-Durchsagen: DAB-Durchsagen (Nachrichten, Sport, Wetter, Warnungen usw.) werden in den laufenden DAB-Radio-Modus eingespielt.

DAB - DAB Programmverfolgung: Die automatische Senderverfolgung innerhalb des DAB-Frequenzbereichs ist aktiviert.

Automatischer Wechsel DAB - FM: Für die automatische Senderverfolgung ist der Wechsel in den FM-Frequenzbereich erlaubt.

^{a)} Länder- und geräteabhängig.

Media

Einführung



Als „**Medienquellen**“ werden Audio- oder Bildquellen bezeichnet, die auf unterschiedli-

chen Datenträgern Dateien enthalten. Diese Dateien können über die entsprechenden Laufwerke oder Audio-Eingänge des Infotainment-Systems wiedergegeben werden.

Es werden nur abspielbare Dateien angezeigt und wiedergegeben. Andere Dateien werden ignoriert.

Urheberrechte

Bitte die gesetzlichen Bestimmungen zum Urheberrecht von Audio- und Videodateien beachten!

Hinweis

- **MPEG-4 HE-AAC Audiocodierttechnologie und Patente sind lizenziert von Fraunhofer IIS.**
- **Dieses Produkt ist durch bestimmte gewerbliche Schutz- und Urheberrechte der Microsoft Corporation geschützt. Die Verwendung oder der Vertrieb derartiger Technologie außerhalb dieses Produkts ohne eine Lizenz von Microsoft oder einer autorisierten Microsoft-Niederlassung ist untersagt.**
- **Das Infotainment-System unterstützt nur Audio-kompatible Dateien, die nicht beschädigt sind; anderen Dateien werden ignoriert.**
- **Konsultieren Sie die Liste kompatibler Geräte auf der Homepage von SEAT.**

Voraussetzungen für die Datenträger und Dateien

Werkseitig eingebaute CD- und DVD-Laufwerke entsprechen der Sicherheitsklasse 1 nach DIN IEC 76 [CO] 6/ VDE 0837.





Im Infotainment-System können nur herkömmliche 12-cm-Standard-CDs oder DVDs

und Speicherkarten mit einer physikalischen Größe von 32 mm x 24 mm x 2,1 mm oder 1,4 mm verwendet werden.

Die aufgelisteten abspielbaren Dateiformate werden im Weiteren zusammenfassend als

„Audiodateien“ bezeichnet. Eine CD mit solchen Audiodateien wird „Audiodateien-CD“ genannt.



Gilt für das Modell: Media System Plus/Nav System

Datenträger	Voraussetzungen zum Abspielen von Audiodateien
<p> Optische Speicherplatten:</p> <ul style="list-style-type: none"> - Audio-CD (bis 80 Min). - CD-ROM, CD-R, CD-RW mit Audiodateien bis max. 700 MB (Megabyte) und einem Dateisystem ISO 9660, Level 1 und 2, Joliet oder UDF 1.02, 1.5, 2.01. <p> Speicherkarten:</p> <ul style="list-style-type: none"> - SD und MMC gemäß Dateisystem FAT12, FAT16, FAT32 oder VFAT (max. 2 GB). - SDHC (max. 32 GB) und SDXC (max. 2 TB) gemäß Dateisystemen exFAT und NTFS. <p> USB-Datenträger:</p> <ul style="list-style-type: none"> - Geräte, konform mit USB 2.0 und 3.0. - Dateisystem FAT16, FAT32, exFAT und NTFS. - iPods™^{a)}, iPads™^{a)} und iPhones™^{a)} unterschiedlicher Generationen. - MTP-Player mit den Markenzeichen „PlaysForSure“ oder „ReadyForVista“. 	<ul style="list-style-type: none"> - Digital-Audio-Spezifizierung. - MP2- (.mp2) und MP3-Dateien (.mp3) mit Datenübertragungsraten von 32 bis 320 kbit/s oder variabler Datenübertragungsrate. - WAV-Dateien (.wav). - WMA-Dateien (.wma) bis 10 Mono/Stereo ohne Kopierschutz und mit Datenübertragungsraten von 384kbit/s. - AAC-Dateien (.m4a, .m4b und .aac) ohne Kopierschutz. - OGG-Vorbis-1-Dateien (.ogg) mit Übertragungsraten bis 256 kB/Sek. - FLAC-Dateien (.flac). <ul style="list-style-type: none"> - Playlists in den Formaten M3U, PLS, ASX und WPL. - Die Playlists dürfen nicht mehr als 20 kB und nicht mehr als 1000 Einträge haben. - Dateinamen und Routen, die nicht mehr als 256 Zeichen haben. - Auf Speicherkarten maximal 4000 Dateien und maximal 1000 Dateien pro Verzeichnis.
<p>AUX Wiedergabe von Audiodateien über den AUX-IN-Anschluss.</p>	<p>- Die externe Audioquelle muss eine Reihe von Bedingungen für die Wiedergabe erfüllen »» Seite 199.</p>
<p> Wiedergabe von Audiodateien über Bluetooth®^{b)}.</p>	<p>- Der externe Media-Player muss das A2DP Bluetooth®-Profil unterstützen. »» Seite 199.</p>
<p> Wiedergabe von Audiodateien über WLAN.</p>	<p>- Die externe Audioquelle muss eine Reihe von Bedingungen für die Wiedergabe erfüllen. »» Seite 200</p>

^{a)} iPod™, iPad™ und iPhone™ sind geschützte Markenzeichen der Apple Inc.

^{b)} Bluetooth® ist eine eingetragene Marke der Bluetooth® SIG, Inc.

Gilt für das Modell: Media System Colour

Medienquellen	Voraussetzungen zum Abspielen
 SD- und MMC-Speicherkarten gemäß Dateisystem FAT12, FAT16, FAT32, XFAT oder VFAT (max. 2 GB), sowie SDHC- und SDXC-Speicherkarten.	<ul style="list-style-type: none"> - MP3-Dateien (.mp3) mit einer Bitrate von 8 bis 320 kbit/s oder variabel. - WMA-Dateien (.wma) von bis zu 9.2 mono/stereo ohne Kopierschutz. - Wiedergabelisten in den Formaten PLS, M3U, WPL und ASX. - Wiedergabelisten mit nicht mehr als 1000 Elementen oder 20 kB. - Datei- und Verzeichnisnamen mit nicht mehr als 256 Zeichen. - In Speicherkarten: maximal 1000 Ordner und maximal 2048 Dateien.
 USB-Datenträger mit Spezifizierung 2.0 gemäß Dateisystem FAT12, FAT16, FAT32 oder VFAT (max. 2 GB).	
 Wiedergabe von Audiodateien über Bluetooth [®] ^{a)} .	<ul style="list-style-type: none"> - Der externe Mediaplayer muss das A2DP-Bluetooth-Profil unterstützen.

^{a)} Bluetooth[®] ist eine eingetragene Marke der Bluetooth[®] SIG, Inc.

Lesen und beachten Sie die Bedienungsanleitung des externen Datenträgers.

Einschränkungen und Anzeigen

Verschmutzungen, hohe Temperaturen und mechanische Beschädigungen können einen Datenträger unbrauchbar machen. Hinweise des Datenträgerherstellers beachten.

Qualitätsunterschiede bei Datenträgern unterschiedlicher Hersteller können bei der Wiedergabe zu Störungen führen.

Gesetzliche Bestimmungen zum Urheberrecht beachten!

Die Konfiguration eines Datenträgers oder zur Aufnahme verwendete Geräte und Programme können dazu führen, dass einzelne Titel oder der Datenträger nicht lesbar sind. Informationen darüber, wie Audiodateien und Datenträger bestmöglich zu erstellen sind (Kom-

pressionsrate, ID3-Tag etc.), findet man beispielsweise im Internet.

In Abhängigkeit von der Größe, dem Gebrauchszustand (Kopier- und Löschvorgänge), der Ordnerstruktur und dem Dateityp des verwendeten Datenträgers kann die Einlesezeit stark variieren.

Playlists legen nur eine bestimmte Abspielreihenfolge fest. In diesen sind **keine** Dateien gespeichert. Playlists werden **nicht** abgespielt, wenn die Dateien auf dem Datenträger **nicht** auf dem Pfad gespeichert sind, wohin die Playliste verweist.

Ein Cover kann nur angezeigt werden, wenn der Name mit „**Cover**“, „**Folder**“ oder „**Album**“ beginnt.

Hinweis

- **Benutzen Sie keine Speicherkartenadapter, USB-Verlängerungskabel oder USB-Hubs!**
- **SEAT übernimmt für beschädigte oder verloren gegangene Dateien auf den Datenträgern keinerlei Haftung.**

Abspielreihenfolge von Dateien und Ordnern



Abb. 168 Mögliche Struktur einer Audiodaten-CD.

Auf einem Datenträger sind Audiodateien oftmals über Dateiodner und Playlists sortiert, um so eine bestimmte Abspielreihenfolge festzulegen.

Entsprechend ihrem Namen auf dem Datenträger sind Titel, Ordner und Playlists jeweils numerisch und alphabetisch sortiert.

Die Abbildung zeigt als Beispiel eine typische Audiodaten-CD, die Titel , Ordner und Unterordner » **Abb. 168** enthält.

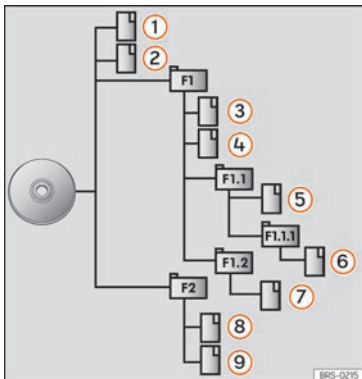
Die Titel werden demnach wie folgt abgespielt¹⁾:

1. Titel **1** und **2** im Stammverzeichnis (Root) der CD
2. Titel **3** und **4** im **ersten** Ordner **F1** auf dem Stammverzeichnis der CD
3. Titel **5** im **ersten** Unterordner **F1.1** des Ordners **F1**
4. Titel **6** im **ersten** Unterordner **F1.1.1** des Unterordners **F1.1**
5. Titel **7** im **zweiten** Unterordner **F1.2** des Ordners **F1**
6. Titel **8** und **9** im **zweiten** Ordner **F2**

Hinweis

- Die **Abspielreihenfolge kann durch die Wahl von unterschiedlichen Wiedergabemodi geändert werden** » Seite 193.
- Die **Playlists werden nicht automatisch abgespielt, sondern müssen über das Menü**

zur Titelauswahl gezielt ausgewählt werden » Seite 195.

Hauptmenü MEDIEN



Abb. 169 Hauptmenü MEDIA.

Über das Hauptmenü *Medien* können unterschiedliche Medienquellen ausgewählt und wiedergegeben werden.

- Drücken Sie die Infotainment-Taste **MEDIA / C**, um das Hauptmenü *Medien* zu öffnen » **Abb. 169**.

Die Wiedergabe der zuletzt gespielten Medienquelle wird an der gleichen Stelle fortgesetzt.

¹⁾ Im Menü **Einstellungen Medien** muss die Funktion **(Mix/Repeat inklusive Unterordner)** aktiviert sein » Seite 202.

Die derzeit gespielte Medienquelle wird beim Antippen der Funktionsfläche **QUELLE** »» **Abb. 169** im Pull-down-Menü angezeigt.

Wenn keine Medienquelle auswählbar ist, wird das im Hauptmenü *Media* angezeigt.

Funktionsflächen im Hauptmenü MEDIEN

Funktionsfläche: Funktion	
QUELLE / MEDIEN^{a)}	<p>Aktuell wiedergegebene Medienquelle. Antippen, um eine andere Medienquelle zu wählen.</p> <p>CD^{b)}: Interner CD-Player »» Seite 196</p> <p>SD-KARTE 1, SD-KARTE 2[*]: SD-Speicherkarte »» Seite 197.</p> <p>USB 1, USB 2[*]: Externer Datenträger an USB-Port angeschlossen ↔ »» Seite 197.</p> <p>AUX: Externe Audioquelle im Multimedia-Anschluss AUX-IN »» Seite 199.</p> <p>BT-AUDIO: Audio Bluetooth® »» Seite 199.</p> <p>WLAN^{*b)}: Externe Audioquelle über WLAN verbunden »» Seite 200</p>
AUSWAHL	Je nach Stufe, Titelliste, Ordner und Quelle.
◀ / ▶	Titelwechsel im Media-Betrieb oder schneller Vorlauf/Rücklauf.

Funktionsfläche: Funktion	
 	Wiedergabe wird angehalten. Die Funktionsfläche wechselt zu ▷ .
▶	Wiedergabe wird fortgesetzt. Die Funktionsfläche ▷ wechselt zu .
EINSTELLUNGEN	Öffnet das Menü Einstellungen Medien .
↺ WIEDERHOLEN	Es werden alle Titel wiederholt, die sich auf der gleichen Speicherebene wie der aktuell gespielte Titel befinden. Ist im Menü Einstellungen Medien Mix/Repeat/inklusive Unterordner aktiviert, werden auch Unterordner einbezogen.
↺ WIEDERHOLEN	Aktuellen Titel wiederholen.
MIX ▷↺	Zufallswiedergabe der Titel, die sich auf der gleichen Speicherebene wie der aktuelle Titel befinden. Ist im Menü Einstellungen Medien Mix/Repeat/inklusive Unterordner aktiviert, werden auch Unterordner einbezogen.

^{a)} Geräteabhängig

^{b)} Nicht verfügbar für das Modell Media System Co-lour.

Anzeigen und Symbole im Hauptmenü MEDIEN

Anzeige: Bedeutung	
A	Informationen von Interpretename, Albumname und Titelname. Audio-CD: Titelinformationen. Wenn keine Daten verfügbar sind, werden nur der Titel und die Titelnnummer entsprechend der Reihenfolge angezeigt.
B	Albumcover. Das System priorisiert die Ansicht der Cover auf folgende Weise: 1. In der/den Datei/en eingebettetes Cover. 2. Abbildung im Dateiordner. 3. Symbol des angeschlossenen Geräts.
C	Titellaufzeit und Restlaufzeit in Minuten und Sekunden.
TP^{a)}	Die TP-Funktion ist eingeschaltet und kann empfangen werden.
NR^{a)}	Es ist kein Verkehrssender verfügbar.

^{a)} Markt- und geräteabhängig.

i Hinweis	
Beim Einlegen der Medienquelle wird die Wiedergabe nicht automatisch beginnen, sie muss vom Benutzer ausgewählt werden. Beim Herausnehmen wird die Medienquelle ebenfalls nicht wechseln.	

Medienquelle wechseln



Abb. 170 MEDIEN-Modus: Medienquelle wechseln.

- Grundlautstärke am Infotainment-System herabsetzen.
- Im Hauptmenü *Medien* die Funktionsfläche **QUELLE** »» **Abb. 170** antippen und die gewünschte Medienquelle wählen.
- **ODER:** im Hauptmenü *Medien* wiederholt die Infotainment-Taste **MEDIA /** drücken, um die verfügbaren Medienquellen nacheinander durchzuschalten.

In einem Zusatzfenster werden nicht auswählbare Medienquellen als deaktiviert angezeigt (in grau).

Wenn eine zuvor gespielte Medienquelle erneut ausgewählt wird, wird die Wiedergabe an der zuletzt gespielten Stelle fortgesetzt.

Hinweis

Die Medienquelle kann auch in der Ansicht **Titelliste** gewechselt werden: wählen Sie **Medien > Ansicht**.

Titelwechsel im Hauptmenü MEDIEN



Abb. 171 Hauptmenü MEDIA.

Die Titel der derzeit gehörten Medienquelle können mit den Pfeiltasten nacheinander durchgeschaltet werden.

Über die Pfeiltasten kann eine Playliste **weder** verlassen noch die Wiedergabe einer Playliste gestartet werden. Beide Aktionen müssen manuell über das Menü zur Titelauswahl erfolgen »» **Seite 195**.

Steuerung über das Hauptmenü MEDIEN

Aktion	Funktion
Tippen Sie die Funktionsfläche einmal kurz an.	An den Anfang des aktuellen Titels. Bei einer Titellaufzeit von weniger als 3 Sekunden wird an den Anfang des vorherigen Titels gewechselt.
Tippen Sie die Funktionsfläche zweimal hintereinander kurz an.	Bei einer Titellaufzeit von mehr als 3 Sekunden wird an den Anfang des vorherigen Titels gewechselt, und vom ersten Titel wird zum letzten Titel des gespielten Datenträgers gewechselt.
Tippen Sie die Funktionsfläche einmal kurz an.	Zum nächsten Titel. Vom letzten Titel wird wieder zum ersten Titel des gespielten Datenträgers gewechselt.
Funktionsfläche gedrückt halten.	Schneller Rücklauf.
Funktionsfläche gedrückt halten.	Schneller Vorlauf.
Den Finger horizontal über den Bildschirm ziehen.	Wechsel zum vorherigen/nächsten Titel unter Einhaltung der gleichen Titellaufzeiten wie beim Titelwechsel mit den Tasten oder .

Auswahl eines Albums nach Cover

✓ Nicht verfügbar für Modell: Media System Colour



Abb. 172 Auswahl nach Cover.

Beim Antippen des aktuellen Covers
» » Abb. 171 ① werden alle Albencover ange-
zeigt, die in der aktiven Medienquelle zur Ver-
fügung stehen » » Abb. 172.

Durch Verschieben der Cover nach rechts
oder links oder über die untere horizontale
Scroll-Leiste können alle Alben durchsucht
werden.

Wenn die Auswahl nach Cover nicht weiter
genutzt wird, schließt diese Ansicht automa-
tisch nach 5 Sekunden und es wird wieder
das Hauptmenü Medien angezeigt.

Titelauswahl aus Titelliste



Abb. 173 Medien-Modus: Coverliste einer Me-
dienquelle.



Abb. 174 Medien-Modus: Titelliste einer Me-
dienquelle.

Titelliste öffnen

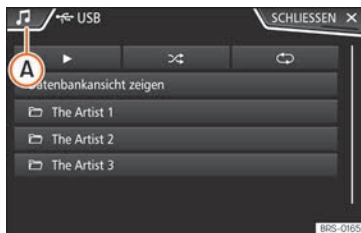
• Im Hauptmenü MEDIEN die Funktionsfläche
AUSWAHL » » Abb. 171 antippen, um die Titel-
liste zu öffnen. Der aktuell gespielte Titel ist
hervorgehoben » » Abb. 174.

• Titelliste durchsuchen und gewünschten Ti-
tel antippen.

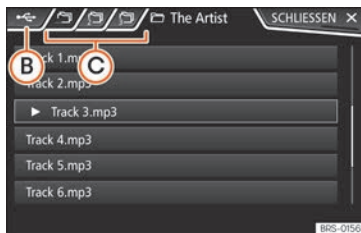
Wenn Titelinformationen verfügbar sind, wer-
den Titelname (bei Audio-CDs) oder Datei-
name (MP3) anstelle von **Titel + Nr.** an-
gezeigt.

Übersicht Funktionsflächen in der Titelliste

Funktionsfläche: Funktion

① Öffnet das Menü **Quelle**en. Andere Me-
dienquelle durch Antippen wählen.

Anzeige der aktuell durchsuchten Me-
dienquelle. Wenn Sie drücken, kommen Sie
zur Wurzel des angezeigten Gerätesym-
bols.

CD^{pl}: Interner CD-Player » » Seite 196.

SD-KARTE 1, **SD-KARTE 2***: SD-Speicher-
karte » » Seite 197.

② **USB 1**, **USB 2***: Externer Datenträger an
USB-Port angeschlossen » » Sei-
te 197.

BT-AUDIO: Externer Media-Player über
Bluetooth® » » Seite 199.

AUX: Audioquelle an Schnittstelle AUX-IN
» » Seite 199

WLAN*^{al}: Externe Audioquelle über WLAN
verbunden » » Seite 200

»

Funktionsfläche: Funktion

Funktionsfläche antippen, um den jeweils übergeordneten Ordner der Medienquelle zu öffnen.

Spielt den ersten Titel ab.

Alle Titel wiederholen.

Es werden alle Titel wiederholt, die sich auf der gleichen Speicherebene wie der aktuell gespielte Titel befinden. Ist im Menü **Einstellungen Medien** (Mix/Repeat/ inklusive Unterordner) aktiviert, werden auch Unterordner einbezogen
» Seite 202.

Zufallswiedergabe.

Umfasst alle Titel, die sich auf der gleichen Speicherebene wie der aktuell gespielte Titel befinden. Ist im Menü **Einstellungen Medien** (Mix/Repeat/ inklusive Unterordner) aktiviert, werden auch Unterordner einbezogen
» Seite 202.

SCHLIESSEN x

Schließt die Titelliste.

^{a1} Nicht verfügbar für das Modell Media System Colour.

Hinweis

Titel, Ordner und Playlists können auch durch Drehen des Einstellknopfs ausgewählt und durch Drücken aufgerufen bzw. geöffnet werden.

Ansicht Datenbank

✓ Nicht verfügbar für Modell: Media System Colour



Abb. 175 Medien-Betrieb: Ansicht Datenbank

In der Titelliste die Option **Datenbankansicht zeigen** antippen. Der Inhalt der aktuellen Medienquelle wird nach **Playlists**, **Interpreten**, **Alben**, **Genres**, **Titel** und **Videos** geordnet angezeigt » **Abb. 173**.

Um wieder zurück zur Ordneransicht zu gelangen, ist die Option **Ordneransicht zeigen** im Menü **AUSWAHL** anzutippen.

CD einschieben oder ausgeben

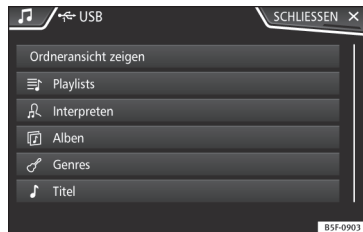
✓ Nicht verfügbar für Modell: Media System Colour



Abb. 176 Datenträger-Einschübe im Handschuhfach.

Während der Fahrt ist von einer Bedienung des Geräts durch den Fahrer abzusehen. Datenträger vor Fahrtantritt einlegen oder austauschen!

Der interne CD- -Player kann sowohl Audio-CDs als auch Audiodaten-CDs abspielen.

CD einschieben

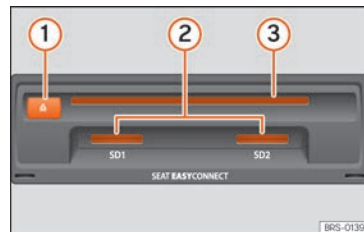
• CD mit der beschrifteten Seite nach oben so weit in den DVD-Schacht » **Abb. 176 ③** einschieben, bis sie automatisch eingezogen wird.

CD ausgeben

• Drücken Sie die Taste **△ ①**.

- Die CD wird ausgegeben und muss innerhalb von etwa 10 Sekunden entnommen werden.

Wenn die CD nicht innerhalb von 10 Sekunden entnommen wird, wird sie aus Sicherheitsgründen wieder eingezogen, ohne dass in den CD-Betrieb gewechselt wird.

CD nicht lesbar oder fehlerhaft

Wenn die Daten auf einer eingeschobenen CD nicht gelesen werden können oder die CD fehlerhaft ist, wird ein entsprechender Hinweis auf dem Bildschirm angezeigt.

Geräteabhängig wird eine nicht lesbare CD automatisch dreimal kurz ausgegeben und wieder eingezogen, um 3 weitere Leseversuche zu starten, bevor der Hinweis eingeblendet wird.

Hinweis

- Auf schlechten Straßen und bei heftigen Vibrationen können Wiedergabesprünge auftreten.
- Wenn die Innentemperatur des Geräts zu hoch ist, werden keine CDs mehr angenommen oder gespielt.
- Wenn nach dem Einlegen verschiedener CDs jeweils ein CD- angezeigt wird, an einen Fachbetrieb wenden.

Speicherkarte einlegen oder ausgeben

Länder- und ausstattungsabhängig kann das Fahrzeug über ein oder zwei SD-Kartenschächte verfügen.

Speicherkarte einschieben

Kompatible Speicherkarte mit der abgeschnittenen Ecke zuerst und mit den Kontaktflächen nach unten in den Speicherschacht **» Abb. 176 ②** oder **» Abb. 140 ⑨** einschieben, bis sie einrastet.

Speicherkarte entnehmen

Die eingeschobenen Speicherkarten **müssen** zur Entnahme vorbereitet werden.

- Im Hauptmenü *Medien* die Funktionsfläche **SETUP** antippen, um das Menü **Einstellungen Medien** zu öffnen oder die Infotainment-Taste **MENU / ** drücken und danach **Einstellungen/System**, um das Menü **Einstellungen System** zu öffnen.
- Funktionsfläche **Sicher entfernen** drücken. Es erscheint ein Pull-down-Menü mit folgenden Möglichkeiten: SD1-Karte, SD2-Karte*, USB1 und USB2*. Bei Antippen der entsprechenden Funktionsfläche wird diese deaktiviert.
- Auf die eingeschobene Speicherkarte drücken. Die Speicherkarte „springt“ in Ausgangsposition.

- Speicherkarte entnehmen.

Externer Datenträger an USB-Port angeschlossen

Länder- und ausstattungsabhängig kann das Fahrzeug über ein oder zwei USB-Anschlüsse verfügen **» Seite 230**.

Als externe Datenträger werden in dieser Anleitung USB-Massenspeicher bezeichnet, die abspielbare Dateien enthalten, wie z. B. MP3-Player, iPods™ und USB-Sticks.

Es werden nur abspielbare Audiodateien angezeigt und gespielt. Andere Dateien werden ignoriert.

Die weitere Steuerung des externen Datenträgers (Titelwechsel, Titelauswahl und Wiedergabemodi aufrufen) erfolgt, wie in den entsprechenden Kapiteln beschrieben **» Seite 189**.

Hinweise und Einschränkungen

Die Kompatibilität mit Geräten von Apple™ und anderen Media-Playern ist ausstattungsabhängig.

Über die USB-Schnittstelle  wird die USB-übliche Spannung von 5 Volt zur Verfügung gestellt.





Externe Festplatten von mehr als 32 GB müssen unter Umständen in das Dateisystem **»**

FAT32 umformatiert werden. Programme und Hinweise dazu findet man beispielsweise im Internet.

Weitere Einschränkungen und Hinweise zu den Anforderungen an Medienquellen beachten.

iPod™, iPad™ und iPhone™

Länder- und ausstattungsabhängig können iPods™, iPads™ oder iPhones™ mit dem geräteeigenen USB-Kabel an den USB-Port  des Fahrzeugs angeschlossen und als Audioquellen verwendet werden.

Wenn ein iPod™, iPad™ oder iPhone™ angeschlossen ist, werden auf der obersten Auswahlenebene die iPod™-spezifischen Listenansichten ( **Playlists**,  **Interpreten**,  **Alben**,  **Titel**,  **Podcasts** usw.) angezeigt.

Mögliche Fehlermeldungen nach Anschluss eines externen Datenträgers

Fehlermeldung	Ursache und Vorgehensweise
Quelle wird nicht unterstützt.	Wiedergabe des externen Datenträgers oder Kommunikation über das verwendete Adapterkabel ist nicht möglich. Verbindung und Funktionsbereitschaft des externen Datenträgers prüfen. Wenn möglich, aktualisieren Sie die Software des externen Datenträgers.
Das Gerät antwortet nicht	Kommunikation ist gestört. Verbindung und Funktionsbereitschaft des externen Datenträgers prüfen.
Aufgrund der großen Anzahl unterschiedlicher Datenträger und verschiedener iPod™, -iPad™- und iPhone™-Generationen kann nicht sichergestellt werden, dass alle beschriebenen Funktionen fehlerfrei ausführbar sind.	

Verbindung trennen

Die Datenträger **müssen** vorbereitet werden, um sie trennen zu können.

- Im Hauptmenü *Medien* die Funktionsfläche **SETUP** antippen, um das Menü **Einstellungen Medien** zu öffnen oder die Infotainment-Taste **MENU** /  drücken und danach **Ein-**

stellungen/System, um das Menü **Einstellungen System** zu öffnen.

- Funktionsfläche **Sicher entfernen** drücken. Es erscheint ein Pull-down-Menü mit folgenden Möglichkeiten: SD1-Karte, SD2-Karte*, USB1 und USB2*. Bei Antippen der entsprechenden Funktionsfläche wird diese deaktiviert.
- Der Datenträger kann jetzt getrennt werden.

Hinweis

- **Externe Media-Player nicht gleichzeitig zur Musikwiedergabe über Bluetooth® und über den USB-Port  mit dem Infotainment-System verbinden, da dies zu Einschränkungen bei der Wiedergabe führen kann.**
- **Handelt es sich bei dem externen Media-Player um ein Gerät von Apple™, ist ein gleichzeitiger Anschluss per USB und Bluetooth® nicht möglich.**
- **Wird die angeschlossene Quelle nicht erkannt, trennen Sie die Quelle und schließen Sie sie erneut an. Wenn die Daten nicht abgespielt werden können, wird die entsprechende Anzeige angezeigt.**

Externe Audioquelle an Multimediabuchse AUX-IN

Länder- und ausstattungsabhängig kann eine Multimediabuchse AUX-IN vorhanden sein
» Seite 230.

Die angeschlossene externe Audioquelle kann **nicht** über das Infotainment-System gesteuert werden.

Externe Audioquelle an Multimediabuchse AUX-IN anschließen

- Externe Audioquelle an die Multimediabuchse AUX-IN anschließen.
- Wiedergabe an der externen Audioquelle starten.
- Im Hauptmenü MEDIA die Funktionsfläche **QUELLE** antippen und **AUX** wählen.

Die **Wiedergabelautstärke** der externen Audioquelle sollte an die Lautstärke der anderen Audioquellen angepasst werden » Seite 166.

Besonderheiten beim Betrieb einer externen Audioquelle über die Multimediabuchse AUX-IN

Tätigkeit	Effekt
Auswahl einer anderen Audioquelle am Infotainment-System.	Externe Audioquelle läuft im Hintergrund weiter.

Tätigkeit	Effekt
Beenden der Wiedergabe an der externen Audioquelle.	Das Infotainment-System bleibt im Menü AUX .
Abziehen des Steckers von der Multimediabuchse AUX-IN.	Das Infotainment-System bleibt im Menü AUX .

Hinweis

- **Bedienungsanleitung des Herstellers der externen Audioquelle lesen und beachten.**
- **Wenn die externe Audioquelle über die 12 Volt Steckdose des Fahrzeugs betrieben wird, sind Störgeräusche möglich.**

Externe Audioquelle über Bluetooth® anschließen

Im Bluetooth®-Audio-Modus können Audioteile angehört werden, die auf einem über Bluetooth an das Infotainment-System verbundenen Gerät wiedergegeben werden.

Voraussetzungen

- Die Quelle der Audio Bluetooth® Audioquelle muss das A2DP-Bluetooth®-Profil unterstützen.
- Im Menü **Einstellungen Bluetooth®** muss die Funktion **Bluetooth-Audio (A2DP/AVRCP)** aktiviert sein.

Wählen Sie **Telefon > Einstellungen > Bluetooth**

Die Audio Bluetooth®-Übertragung starten

- Bluetooth®-Sichtbarkeit an externer Bluetooth®-Audioquelle einschalten.
- Im Hauptmenü MEDIA die Funktionsfläche **QUELLE** antippen und **BT-Audio** wählen.
- **Neues Gerät suchen** antippen, um eine externe Bluetooth®-Audioquelle erstmalig zu verbinden » Seite 219.
- **ODER:** Externe Bluetooth®-Audioquelle aus der Liste wählen.
- Hinweise zur weiteren Vorgehensweise auf dem Bildschirm des Infotainment-Systems und dem Display der Bluetooth®-Audioquelle beachten.

Gegebenenfalls muss die Wiedergabe an der Bluetooth®-Audioquelle manuell gestartet werden.

Wenn das Bluetooth®-Gerät getrennt wird, bleibt das Infotainment-System im Bluetooth®-Audio-Modus.

Wiedergabe steuern

Die Bedienung von Bluetooth®-Audio über das Infotainment-System hängt vom verbundenen Bluetooth®-Gerät ab. »

Hinweis

- Aufgrund der großen Anzahl möglicher Bluetooth®-Audioquellen kann nicht sichergestellt werden, dass alle beschriebenen Funktionen fehlerfrei ausführbar sind.
- An einer verbundenen Bluetooth®-Audioquelle die Warn- und Servicetöne, z. B. am Mobiltelefon die Tastentöne, grundsätzlich ausschalten, um Störgeräusche und Fehlfunktionen zu vermeiden.
- Je nach angeschlossenem externen Abspielgerät, kann die Reaktionszeit des Systems variieren.
- Handelt es sich bei dem externen Media-Player um ein Gerät von Apple™, ist ein gleichzeitiger Anschluss per USB und Bluetooth® nicht möglich.

Externe Audioquelle über WLAN anschließen*

✓ Nicht verfügbar für Modell: Media System Colour

WLAN als Audioquelle erlaubt die drahtlose Verbindung zwischen einer externen Audioquelle und dem Infotainment-System.

Für die Herstellung dieser Verbindung muss das angeschlossene Gerät eine kompatible App mit dem Datenübertragungsprotokoll UPnP (Universal Plug and Play) besitzen.

Voraussetzungen

- Auf dem Gerät installierte kompatible App (UPnP).
- Aktivierte Option **WLAN-Verbindung aktivieren** innerhalb der Konfiguration der kabellosen Verbindung.
- Das mobile Gerät ist mit dem Infotainment-System anhand eines vom System selbst erzeugten Zugangsschlüssels verbunden. Die Verknüpfung muss vom Gerät erfolgen, das Sie anschließen möchten.

WLAN-Audioübertragung starten

- Die Anwendung UPnP oder die App zur Audiowiedergabe an der WLAN-Audioquelle starten.
- Im Hauptmenü MEDIA die Funktionsfläche **QUELLE** antippen und **WLAN** wählen.
- Hinweise zur weiteren Vorgehensweise auf dem Bildschirm des Infotainment-Systems und dem Bildschirm der WLAN-Audioquelle beachten.

Wiedergabe steuern

Die Bedienung von WLAN-Audio über das Infotainment-System hängt vom verbundenen WLAN-Gerät und der genutzten App ab.

Hinweis

- Das Infotainment-System bietet keinen Internet-Anschluss, es stellt nur eine draht-

lose lokale Verbindung zwischen dem Mobilgerät und diesem System her.

- Über WLAN kann nur die Verbindung zwischen dem Gerät und dem Infotainment-System gewährleistet werden. Die Funktionsweise ist von der App an sich abhängig.

WLAN-Einstellungen

✓ Nicht verfügbar für Modell: Media System Colour

Um zu den WLAN-Einstellungen zu gelangen, muss die Zündung eingeschaltet sein.

- Wählen Sie das Hauptmenü Medien durch Drücken der Infotainment-Taste **MEDIA /** .
- Tippen Sie auf die Funktionsfläche **SETUP**, um das Menü **Einstellungen Medien** zu öffnen.
- Tippen Sie auf die Funktionsfläche **WLAN**. Anschließend erscheint die Funktionsfläche **Verbindung über WLAN teilen** und ein Informationstext zur Verwendung von WLAN.
- Tippen Sie auf die Funktionsfläche **Verbindung über WLAN teilen**. Anschließend können Sie die **WLAN-Verbindung aktivieren** und auf die **Konfiguration** des WLAN-Netzwerks zugreifen.
- Tippen Sie auf die Funktionsfläche **Konfiguration**, um das WLAN-Netzwerk zu konfigurieren.

Funktionsfläche: Funktion

WLAN-Verbindung aktivieren: Zum Ein- und Ausschalten des WLAN-Netzwerks.

Sicherheitsstufe: Mit der WPA2-Codierung wird automatisch ein Netzwerkschlüssel von 8 Zeichen erstellt.

Netzwerkschlüssel: Automatisch erstellter Netzwerkschlüssel. Tippen Sie auf die Funktionsfläche, um den Netzwerkschlüssel manuell zu ändern. Der Netzwerkschlüssel muss mindestens 8 und höchstens 63 Zeichen haben.

SSID: Name des WLAN-Netzwerk Infotainment-Systems.

Netzname (SSID) nicht senden: Aktivieren Sie die Checkbox zur Deaktivierung der Sichtbarkeit des WLAN-Netzwerks.

Um Änderungen in der Konfiguration des WLAN-Zugangspunkt zu speichern, drücken Sie die Taste **SPEICHERN**.

Bilder

✓ Nicht verfügbar für Modell: Media System Colour



Abb. 177 Bilder-Hauptmenü.

Im Hauptmenü *Bilder* können Bilddateien (z. B. Fotos) einzeln oder als Slideshow angezeigt werden.

Bilddateien müssen auf einem kompatiblen Datenträger gespeichert sein.

- Drücken Sie die Infotainment-Taste **INFO** und wählen Sie danach **Bilder**.
- Funktionsfläche **QUELLE** antippen, um die gewünschte Quelle auszuwählen, auf der sich die gespeicherten Bilder befinden.

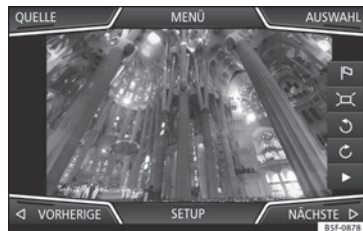
Funktionsfläche: Funktion

QUELLE Quellenauswahl.

AUSWAHL Öffnet die Liste der Bilddateien.

Funktionsfläche: Funktion



Das angezeigte Bild wurde mit GPS-Ortung erstellt. Bei Antippen dieser Funktionsfläche öffnet sich das Menü des Navigationssystems, um eine Zielführung zu diesem Reiseziel zu starten.



Bildansicht um 90 Grad nach links bzw. rechts drehen oder durch Fingerbewegung auf dem Bildschirm einen Zirkel simulieren.



Bildansicht zurücksetzen.



Wiedergabe der Slideshow wird angehalten. Die Funktionsfläche **||** wechselt zu **▶**.



Wiedergabe der Slideshow wird fortgesetzt. Die Funktionsfläche **▶** wechselt zu **||**.



Wechseln zum **VORHERIGEN** oder **NÄCHSTEN** Bild oder Finger horizontal über den Bildschirm bewegen.

EINSTELLUNGEN

Öffnet das Menü Einstellungen Bilder.

Ansicht vergrößern oder verkleinern

- Streichen Sie mit 2 Fingern über den Bildschirm und ziehen Sie sie auseinander oder zusammen.
- **ODER:** Drehen Sie den Einstellknopf. »

Um die Bildanzeige zu öffnen

Bilddateien	Maximale Auflösung
BMP	4MP
JPEG	4MP (Progressive Mode)
JPG	64MP
GIF	4MP
PNG	4MP

Einstellungen Bilder

Menü **Einstellungen Bilder** öffnen

- Im Hauptmenü *Bilder* die Funktionsfläche **SETUP** antippen.

Funktionsfläche: Funktion

Bildanzeige: Anzeigeformat des Bildes einstellen.

Automatic: Bilder werden auf Bildschirmgröße skaliert (Bild ist evtl. nicht vollständig zu sehen).

Vollständig: Bilder werden vollständig am Bildschirm dargestellt.

Anzeigedauer: Anzeigedauer der Bilder während einer Slideshow einstellen.

Funktionsfläche: Funktion

Slideshow wiederholen: Eine aktivierte Slideshow wird endlos wiederholt.

Einstellungen Medien

- Wählen Sie das Hauptmenü *MEDIEN* durch Drücken der Infotainment-Taste **MEDIA /** .
- Tippen Sie auf die Funktionsfläche **SETUP**, um das Menü **Einstellungen Medien** zu öffnen.

Funktionsfläche: Funktion

Klang: Klangeinstellungen » Seite 166.

Mix/Repeat inklusive Unterordner: Die Unterordner werden im ausgewählten Wiedergabemodus berücksichtigt » Seite 189.

Bluetooth: Einstellungen Bluetooth® » Seite 228

WLAN^{a)}: WLAN-Einstellungen » Seite 200.

Sicher entfernen: Externe Datenträger zur Entnahme vorbereiten. Siehe auch » Seite 197, **Speicherkarte einlegen oder ausgeben und » Seite 197, Externer Datenträger an USB-Port angeschlossen** .

Funktionsfläche: Funktion

Verkehrsfunk (TP): Die TP-Funktion (Verkehrsfunküberwachung) ist eingeschaltet » Seite 187.

^{a)} Nur verfügbar für Modell: Navi System mit WLAN-Anschluss.

Navigation¹⁾

Einführung



Allgemeine Informationen

Über das Satellitensystem GPS (Global Positioning System) wird die aktuelle Fahrzeugposition ermittelt. Sensoren im Fahrzeug messen zurückgelegte Wegstrecken. Mit dem gespeicherten, detaillierten Kartenmaterial und gemäß der gespeicherten Verkehrsführung werden alle Messwerte abgeglichen. Gegebenenfalls werden auch Verkehrsmeldungen in die Routenberechnung einbezogen

¹⁾ Nur verfügbar für Modell: Navi System

(Dynamische Zielführung » Seite 210). Mit allen zur Verfügung stehenden Daten ermittelt das Infotainment-System den optimalen Weg zum Reiseziel.

Als Reiseziel kann eine Adresse oder ein Sonderziel, z. B. Tankstelle oder Hotel, eingegeben werden.

Navigationsansagen und grafische Darstellungen führen Sie zum Reiseziel.

Länderabhängig sind einige Funktionen des Infotainment-Systems ab einer bestimmten Geschwindigkeit im Bildschirm nicht mehr auswählbar. Dies ist keine Fehlfunktion, sondern entspricht den gesetzlichen Vorgaben.

VORSICHT

Die Ansagen und Darstellungen können sich von der aktuellen Situation unterscheiden (z. B. aufgrund nicht aktualisierter Daten).

Hinweise zur Navigation

Wenn das Infotainment-System keine Daten von GPS-Satelliten empfangen kann (Tunnel, Garagen), ist eine Navigation weiterhin über die Fahrzeugsensorik möglich.

Mögliche Einschränkungen bei der Navigation

In Gebieten, die nicht oder nur unvollständig digitalisiert sind (z. B. nicht ausreichend erfasste Einbahnstraßen und Straßenkategorien), versucht das Infotainment-System ebenfalls eine Zielführung zu ermöglichen.

Bei fehlenden oder unvollständigen Navigationsdaten kann die Fahrzeugposition möglicherweise nicht genau bestimmt werden. Dies kann dazu führen, dass die Navigation nicht so exakt ist wie gewohnt.

Navigationsbereich und Datenaktualität von Navigationsdaten

Die Straßenführung unterliegt ständigen Veränderungen. Dadurch kann es zu Fehlern oder Ungenauigkeiten kommen, wenn die Navigationsdaten nicht auf dem aktuellen Stand sind.

SEAT empfiehlt, die Navigationsdaten regelmäßig zu aktualisieren.

Navigationsdaten einer SD-Karte aktualisieren und verwenden

Die SD-Karte wird werkseitig eingesteckt in SD-Speicherkartenschacht 2 geliefert.

Es werden immer die aktuell für dieses Gerät gültigen Navigationsdaten benötigt, um alle

Funktionen im vollen Umfang nutzen zu können.

Navigationsdaten aktualisieren

Die aktuellen Navigationsdaten können im Internet auf der Web www.seat.com heruntergeladen und auf mit dem Gerät kompatiblen SD-Karten gespeichert werden.

Geeignete SD-Karten sind beim SEAT Partner erhältlich.

Anweisungen zur Vorgehensweise finden Sie im Internet unter www.seat.com.

Navigationsdaten verwenden

- Speicherkarte einlegen » Seite 197.
- Warten Sie, bis die Prüfanzeige verschwindet.

Wenn sich Navigationsdaten auf der eingelegten Speicherkarte befinden, erscheint folgende Meldung: „**Die Quelle enthält die Navigationsdatenbank**“. Die Navigation kann gestartet werden.

Hinweis

- Die eingeschobene Speicherkarte muss auf das Entnehmen vorbereitet werden » Seite 197.
- Die Navigation ist ohne SD-Karte nicht möglich.



- Speicherkarte nicht entnehmen, während die Navigationsdaten kopiert werden. Die Speicherkarte könnte beschädigt werden!
- Die Navigationsspeicherkarte kann nicht als Speicher für andere Dateien verwendet werden.
- SEAT empfiehlt, nur SEAT-Originalspeicherkarten zu verwenden. Die Verwendung anderer Speicherkarten kann die Funktionsweise beeinträchtigen.

Hauptmenü Navigation



Abb. 179 Hauptmenü Navigation.

Die Funktionen der Navigation sind nur aufrufbar, wenn Navigationsdaten für den aktuell befahrenen Bereich im Infotainment-System verfügbar sind.

Über das Hauptmenü **Navigation** kann ein neues Ziel ausgewählt, ein zuvor angefahr-

nes oder gespeichertes Ziel aufgerufen und nach Sonderzielen gesucht werden.

Hauptmenü Navigation aufrufen

- Drücken Sie die Infotainment-Taste **F**, um das in der Navigation zuletzt geöffnete Menü zu öffnen.
- Wenn das Hauptmenü **Navigation** nicht angezeigt wird, drücken Sie erneut die Infotainment-Taste **F**, bis das Hauptmenü **Navigation** eingeblendet wird.
- **ODER:** Tippen Sie auf die Funktionsfläche **↶**, um zum Hauptmenü **Navigation** zurückzukehren.

Funktionsflächen und Anzeigen im Hauptmenü Navigation

Funktionsfläche: Funktion

- A** Das Zusatzfenster wird angezeigt »» Seite 209.
- B** Anzeigen und Funktionsflächen der Kartendarstellung »» Seite 210.

(NEUES ZIEL): Zur Eingabe eines neuen Ziels »» Seite 204.

(ROUTE): Während einer Zielführung »» Seite 206.

(MEINE ZIELE): Zur Aktivierung oder Verwaltung gespeicherter Ziele »» Seite 206.

(POI): Suche nach Sonderzielen (Parkplätze, Tankstellen und Restaurants) in einem bestimmten Suchgebiet »» Seite 208.

Funktionsfläche: Funktion

(ANSICHT): Kartendarstellung ändern oder das Zusatzfenster aktivieren bzw. deaktivieren und POI »» Abb. 179 **A** anzuzeigen »» Seite 208.

(EINSTELLUNGEN): Öffnet das Menü **Einstellungen Navigation**.

Neues Ziel (Zieleingabe)



Abb. 180 Suchmaske.

- Im Hauptmenü **Navigation** Funktionsfläche **(Neues Ziel)** antippen.
- Tippen Sie auf die Funktionsfläche **(OPTIONEN)** und wählen Sie die gewünschte Art der Zieleingabe aus (**Suche, Adresse, POI** oder **In Karte**).

• Durch die Sprachsteuerung* wird die Stadt, Straße und Hausnummer ohne Pause eingegeben und dann wird durch den Befehl „Zielführung beginnen“ eine Route zum genannten Ziel erstellt.

Suchlauf

Suche von Adressen und Sonderzielen (POI) durch deren Eingabe über die Tastatur

»» **Abb. 180.**

Für Orte, Postleitzahlen und Sonderziele müssen die vollständigen Daten eingegeben werden. Sonderziele können auch nach Name oder Kategorie gesucht werden. Vervollständigen Sie wenn erforderlich den Ortsnamen, um die Suche einzugrenzen.

»» **Abb. 180**



Antippen, um die Pfeiltasten [◀, ▶] zu öffnen. Erlaubt die Bewegung auf dem Text.

Lenkung

Beim Eingrenzen einer Zieladresse **unbedingt beachten**, dass jede Eingabe die darauffolgenden Auswahlmöglichkeiten weiter einschränkt.

Zur Eingabe einer Adresse die Funktionsflächen in dieser Reihenfolge antippen:

• **Land, Ort** (oder Postleitzahl), **Zentrum**, (startet die Route zum Zentrum des angegebenen Ortes), **Straße, Hausnummer, Stra-**

Benkreuzung, LETZTE ZIELE, Start (startet die Zielführung).

Auf der Karte

• Wählen Sie das Ziel auf der Karte aus oder geben Sie es mithilfe der GPS-Koordinaten ein und bestätigen Sie mit **Annehmen**.

Funktionsfläche: Funktion

Speichern: Speicherung des ausgewählten Sonderziels im Zielspeicher »» Seite 206.

Bearbeiten: Bearbeitung des Ziels oder Eingabe eines anderen Ziels.

Routenoptionen: Einstellung der Routenoptionen, siehe **Einstellungen Navigation > Routenoptionen**.

Start: Startet die Zielführung zum ausgewählten Sonderziel.

Nach dem Start der Zielführung



Abb. 181 Routenberechnung.

Nach dem Start der Zielführung wird die Route je nach den im Menü ausgewählten Daten berechnet **Routenoptionen**.

Es werden drei **Alternativrouten** vorgeschlagen »» **Abb. 181**. Diese drei Routen entsprechen den ausgewählten Routenoptionen: *Ökonomisch, Schnelle* und *Kurze*.

- **Blaue Route**: Ökonomische Route.
- **Rote Route**: Schnellste Route.
- **Orangefarbene Route**: Kürzeste Route zum Ziel, auch wenn dadurch eine längere Fahrzeit benötigt wird.

• Wählen Sie die gewünschte Route durch Antippen aus.

Die Einstellung für die Routenkriterien in dem Menü **Routenoptionen** wird entsprechend geändert. »

Wenn keine Route ausgewählt wird, startet die Zielführung nach etwa einer Minute automatisch, gemäß der in den **Routenoptionen** gewählten Einstellung.

Nachdem die Route berechnet wurde, erfolgt eine erste Navigationsansage. Vor dem Abbiegen werden bis zu 3 Navigationsansagen ausgegeben.

- Durch Drücken des Einstellknopfs wird die letzte Navigationsansage wiederholt.

Welche Entfernungen angezeigt werden, hängt stark von der Art der befahrenen Straße und der gefahrenen Geschwindigkeit ab. Auf Autobahnen beispielsweise erfolgen Navigationsansagen deutlich früher als im Stadtverkehr.

Bei mehrspurigen und sich verzweigenden Straßen sowie in einem Kreisverkehr werden ebenfalls entsprechende Navigationsansagen ausgegeben, z. B.: „Verlassen Sie den Kreisverkehr an der zweiten Ausfahrt.“

Bei Erreichen des Ziels erfolgt eine Navigationsansage, dass das „Ziel“ erreicht wurde.

Wenn das Ziel nicht exakt erreicht werden kann, erfolgt eine Navigationsansage, dass das „Zielgebiet“ erreicht wurde.

Während der **dynamischen Zielführung** wird auf gemeldete Verkehrsstörungen auf der Route hingewiesen. Wenn die Route neu be-

rechnet wird, erfolgt eine zusätzliche Navigationsansage.

Während einer Navigationsansage kann Lautstärke mit dem Lautstärkeregler  eingestellt werden.

Für weitere Einstellungen der Navigationsansagen wählen Sie **Navigation > Einstellungen > Navigationsansagen**.

Hinweis

- **Wenn während einer Zielführung ein Abzweig verpasst wurde und derzeit keine Wendemöglichkeit besteht, weiterfahren, bis von der Navigation eine Alternativroute angeboten wird.**
- **Die Qualität der Ansagen und Empfehlungen hängt von den zur Verfügung stehenden Navigationsdaten und den gegebenenfalls gemeldeten Verkehrsstörungen ab.**

Route

Im Hauptmenü *Navigation* auf die Funktionsfläche **(Route)** tippen.

Die Funktionsfläche **(Route)** wird nur bei aktiver Zielführung angezeigt.

Funktionsfläche: Funktion

(ZIELFÜHRUNG STOPPEN): Die Zielführung wird unterbrochen.

(ZIEL EINGEBEN): Zur Eingabe eines Ziel oder eines neuen Zwischenziels **» Seite 204**.

(STAU VORAU): Zur Vermeidung eines Streckenabschnitts. Um die Sperrung aufzuheben, tippen Sie auf die Funktionsfläche **(Route)** und direkt danach auf **(STAU AUFHEBEN)**.

(ROUTENPLAN): Informationsanzeige der Route.

Meine Ziele (Zielspeicher)



Abb. 182 Liste der gespeicherten Routen.

Im Menü **Meine Ziele** können Sie die gespeicherten Ziele auswählen.

- Im Hauptmenü *Navigation* auf die Funktionsfläche **(Meine Ziele)** drücken.

- Wählen Sie die gewünschte Funktionsfläche aus: **POSITION SPEICHERN**, **ROUTEN**, **ZIELE**, **LETZTE ZIELE** oder **HEIMATADRESSE**.

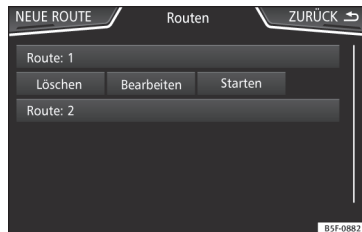
Position speichern

- Wenn Sie auf die Funktionsfläche **POSITION SPEICHERN** tippen, wird die aktuelle Position als **Fähnchenziel** im Zielspeicher gespeichert.

Um die gespeicherte Position dauerhaft als **Fähnchenziel** zu speichern, muss die Position im Zielspeicher umbenannt werden. Ansonsten wird die gespeicherte Position durch das erneute Speichern eines Fähnchenziels überschrieben.

- Markieren Sie das **Fähnchenziel** im Zielspeicher.
- Funktionsfläche **Speichern** antippen.

In der folgenden Eingabemaske kann der Name geändert werden. Um das Ziel zu speichern, tippen Sie auf die Funktionsfläche **Speichern**.

Routen

Im Modus **Route** können mehrere Ziele festgelegt werden (Endziel und Zwischenziele)

Der **Startpunkt** einer Route ist immer die aktuelle Fahrzeugposition. Das **Ziel** bezeichnet den Endpunkt der Route. **Zwischenziele** werden vor dem Reiseziel angefahren.

- Im Hauptmenü **Navigation** auf die Funktionsfläche **Meine Ziele** drücken.
- Funktionsfläche **ROUTEN** drücken.

Falls keine gespeicherte Route vorhanden ist oder eine neue Route angelegt werden soll, ist die Funktionsfläche **Neue Route** anzutippen. Anschließend ist den Anweisungen wie beim Anlegen eines neuen Ziels zu folgen und schließlich **Speichern** zu drücken.

Beim Antippen einer gespeicherten Route erscheinen die folgenden Funktionsflächen:

Funktionsfläche: Funktion





Löschen: Zum Löschen einer gespeicherten Route.

Bearbeiten: Zur Bearbeitung und Speicherung einer Route.



Starten: Zum Starten der Zielführung.

Funktionsflächen und Anzeigen des Menüs Neue Route oder Bearbeiten



Funktionsfläche oder Anzeige: Funktion bzw. Bedeutung

	Zwischenziel.
	Reiseziel.
	Geschätzte Ankunftszeit.
	Berechnete Entfernung zum Ziel.

Funktionsfläche oder Anzeige: Funktion bzw. Bedeutung

	Geschätzte Fahrzeit.
	Entfernung zum nächsten Zwischenziel.

Tippen Sie das Ziel an, damit die Funktionsflächen angezeigt werden

	Ziel löschen.
	Direkte Zielführung zum gewählten Ziel starten. Die Zwischenziele werden ignoriert.
	Detailansicht des betreffenden Ziels öffnen.

Verfügbare Funktionsflächen

Neues Ziel	Ein neues Ziel hinzufügen.
Ziele	Ein neues Ziel aus Meine Ziele hinzufügen.
Speichern	Speicherung der erstellten Tour im Tourspeicher.
Start	Zielführung starten.
Starten	Aktualisierung der berechneten Entfernung und geschätzten Ankunftszeit. ^{a)}
Stoppen	Stoppen der aktiven Zielführung. ^{b)}



Verfügbare Funktionsflächen



Verschieben eines Zwischenziels oder des Ziels an eine andere Position der Liste. Antippen und ziehen, um das Ziel zu verschieben.

^{a)} Dies wird nur bei aktiver Zielführung und wenn der Tour ein Ziel hinzugefügt wurde angezeigt.

^{b)} Dies wird nur bei aktiver Zielführung angezeigt.

Letzte Ziele

Liste der letzten Ziele.

Meine Ziele

- Tippen Sie auf die Funktionsfläche Optionen und wählen Sie die gewünschte Funktionsfläche.

Funktionsfläche: Funktion

Zielspeicher: Anzeige der manuell gespeicherten Ziele und importierten vCards » Seite 212, vCards (digitale Visitenkarten) importieren.

Favoriten: Liste der als Favoriten gespeicherte Ziele.

Kontakte: Liste aus Telefonbuch, bei dem eine Adresse (Postanschrift) gespeichert ist.

Heimatadresse

Es kann immer nur eine Adresse oder eine Position als Heimatadresse gespeichert sein.

Durch Drücken wird eine Führung zur gespeicherten Heimatadresse gestartet.

Wenn noch keine **Heimatadresse** gespeichert wurde, kann eine zugewiesen werden.

Zum ersten Mal die Heimatadresse zuweisen:

Position: Zur Speicherung der aktuellen Position als Heimatadresse drücken.

Adresse: Zur manuellen Eingabe der Heimatadresse drücken.

Heimatadresse bearbeiten:

Sie können die Heimatadresse im Menü **Einstellungen Navigation > Speicher verwalten** bearbeiten.

Sonderziele (POI)



Abb. 183 Sonderziel auf Karte.

Die im Speicher gespeicherten Sonderziele sind in unterschiedliche Sonderzielkategorien eingeteilt. Jeder Sonderzielkategorie ist ein Symbol zugeteilt.

Im Menü **Einstellungen Karte** können Sie anzeigen, welche Sonderzielkategorien auf der Karte angezeigt werden sollen. Es können bis zu 10 Kategorien ausgewählt werden.

Ein Sonderziel auf der Karte auswählen

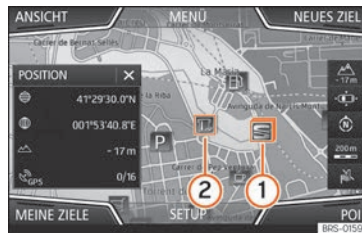
Funktionsfläche: Funktion

In dieser Gegend gibt es mehrere Sonderziele. **1** Tippen Sie auf das Symbol, um die Liste der Sonderziele zu öffnen.

2 Ein einziges Sonderziel in dieser Gegend. Tippen Sie auf das Symbol, um die Detailansicht des Sonderziels zu öffnen.





Schnellsuche eines Sonderziels

Im Hauptmenü **Navigation** die Funktionsfläche **POI** antippen, woraufhin die drei Hauptkategorien angezeigt werden, oder über die Tastatur für neue Ziele den Namen des gesuchten Sonderziels eingeben bzw. über **In der Nähe suchen** durch Antippen auf der Karte » **Tab. auf Seite 209**.

Ansicht

Drücken Sie im Hauptmenü **Navigation** die Funktionsfläche **Ansicht**.

Funktionsfläche: Funktion

	Zweidimensionale Kartendarstellung (konventionell).
	Dreidimensionale Kartendarstellung (Vogelperspektive). Sehenswürdigkeiten und bekannte Gebäude werden ebenso detailliert und farbig dargestellt.
	Ziel auf der Karte einblenden.
	Fahrstrecke auf der Karte einblenden.
Auto / Tag / Nacht	Zwischen Tag- und Nachtdesign wechseln.
ZUSATZ-FENSTER	Zusatzfenster einblenden » Seite 209.
POI	Zeigt die Sonderziele an.

^{a1} Dies wird nur bei aktiver Zielführung angezeigt.

Zusatzfenster



Abb. 184 Zusatzfenster angezeigt.

Im Zusatzfenster » Abb. 184 A erscheinen die nachfolgend aufgeführten Informationen:

- Beim Drücken auf den Namen wird das Menü mit folgenden Optionen geöffnet:

Funktionsfläche: Funktion

Audio: Aktuelle Audioquelle.

Kompass: Zeigt einen Kompass mit der Orientierung und der aktuellen Fahrzeugposition (Straßenname) an.

Manöver: Es werden die Liste der Manöver sowie die nächsten POI oder TMC auf der Route angezeigt, und wenn man diese antippt, erhält man zusätzliche Informationen.

HÄUFIGSTE ROUTEN^{a1}: Informationen über die häufigsten Routen des Nutzers.

Funktionsfläche: Funktion

Position: Aktuelle Fahrzeugposition in Koordinaten und GPS-Status (Satellitenempfang).

^{a1} Dies wird nur ohne aktiver Zielführung oder mit aktiver vorausschauender Routenführung angezeigt.

Um das Zusatzfenster zu schließen, tippen Sie auf die Funktionsfläche X.

Während der gesamten Navigation erscheint beim Tippen auf die Karte ein Zusatzfenster mit den folgenden möglichen Funktionen:

Funktionsfläche: Funktion

Drücken auf die Karte: Zur Anzeige der Details der gewählten Position, Straßenname oder Koordinaten

Nur wenn ein Symbol auf der Karte angetippt wird.

POI: Name des Sonderziels (wenn nur eins auf der Karte erscheint).

POI-Gruppe: Mehr POI (wenn man auf der Karte eine Gruppe mit mehreren POI antippt).

FAVORIT: Name des Favoriten.

HEIMATADRESSE: Heimatadresse.

Zielführung starten: Zielführung wird direkt gestartet.

Zwischenziel hinzufügen: Nur mit aktiver Route.

In der Nähe suchen: Geht in das Suchmenü, jedoch nur für die Umgebung des auf der Karte gewählten Punkts.

Start Demo-Modus (nur bei aktivem Demo-Modus)

Kartendarstellung









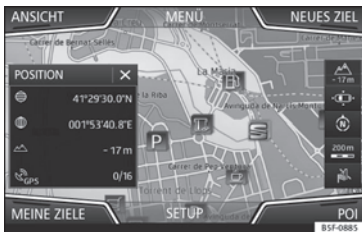

Abb. 185 Anzeigen und Funktionsflächen auf der Kartendarstellung.

Funktionsflächen und Anzeigen auf der Kartendarstellung

Um die Funktionsflächen  und  zu aktivieren, tippen Sie auf die Funktionsfläche .

Funktionsfläche: Funktion	
	Anzeige der aktuellen Höhe.
	Zur Zentrierung der Fahrzeugposition in der Karte.
	Ziel in der Karte zentrieren. Wird nur angezeigt, wenn <i>Ziel auf der Karte anzeigen</i> oder <i>Fahrstrecke auf der Karte anzeigen</i> ausgewählt sind »» Seite 208.
	Ändern der Kartenausrichtung (nach Norden oder in Fahrtrichtung). Nur in der 2D-Darstellung verfügbar.

Funktionsfläche: Funktion

	Kartenmaßstab. Um den Maßstab zu ändern, den Einstellknopf drehen oder zwei Finger auf dem Bildschirm auseinander-/zusammenziehen.
	Automatische Maßstabswahl. Bei aktivierter Funktion wird das Symbol in Blau angezeigt.
	Vergrößert kurzzeitig den Kartenmaßstab (Zoom). Nach einigen Sekunden wird wieder der ausgewählte Maßstab angezeigt.
	Stummschalten, Wiederholen der letzten Ansage oder Änderung der Lautstärke von Ansagen.

Verkehrszeichen: Je nach Fahrzeugausstattung werden die in den Navigationsdaten gespeicherten Verkehrszeichen angezeigt. Wählen Sie **Navigation > Einstellungen > Karte > Verkehrszeichen anzeigen**.

Verkehrsmeldungen und dynamische Zielführung (TRAFFIC)



Abb. 186 Verkehrsmeldungen

Das Infotainment-System erhält im **Hintergrund** laufend Verkehrsmeldungen (TMC/TMCpro), wenn ein Verkehrsfunksen-der empfangen werden kann.

Verkehrsmeldungen werden in der Karte durch Symbole angezeigt »» Seite 211, **Verkehrsmeldungen in der Kartendarstellung [Auswahl]** und sind für eine dynamische Zielführung notwendig »» Seite 211, **Dynamische Zielführung**.

Verkehrsmeldungen anzeigen

- Drücken Sie die Infotainment-Taste  und wählen Sie danach **Verkehr**.

Dynamische Zielführung

Für die dynamische Zielführung muss die **Dynamische Route** in den Routenoptionen aktiviert sein.

Wenn eine Verkehrsmeldung eingeht, die die aktuelle Route betrifft, wird eine Alternativroute gesucht, wenn das System berechnet, dass dies einen Zeitvorteil bringt.

Bringt die Alternativroute keinen Zeitvorteil, wird die Route mit der Verkehrsstörung fortgesetzt. In beiden Fällen erfolgt eine Navigationsansage.

Kurz vor Erreichen der Verkehrsstörung wird erneut darauf hingewiesen.

Eine Stauumfahrung aufgrund von Verkehrsmeldungen bringt nicht immer einen Zeitvorteil, wenn z. B. die Umfahrungsstrecke überlastet ist. Die Qualität der dynamischen Zielführung ist von den gesendeten Verkehrsmeldungen abhängig.

Die restliche Route kann manuell gesperrt werden, damit sie neu berechnet wird » Seite 206.

Verkehrsmeldungen in der Kartendarstellung (Auswahl)

Symbol: Bedeutung

 : Stockender Verkehr

Symbol: Bedeutung

 : Stau

 : Unfall

 : Glatter Boden (Eis oder Schnee)

 : Glatter Boden

 : Gefahr

 : Baustelle

 : Starker Wind

 : Straßensperrung

Während der Zielführung werden Verkehrsstörungen, die die berechnete Route **nicht** betreffen, grau dargestellt.

Die Länge einer Verkehrsstörung auf der berechneten Route wird mit einer roten Linie dargestellt.

Verkehrsstörungen, die die berechnete Route betreffen und zu einer Neuberechnung derselben geführt haben, werden orange dargestellt.

Die Positionierung eines Symbols zeigt den Beginn einer Verkehrsstörung an, wenn diese über die Verkehrsmeldung eindeutig definiert ist.

Vorausschauende Navigation



Abb. 187 Vorausschauende Navigation

Bei Aktivierung der Vorausschauenden Navigation erkennt und speichert das System im Hintergrund Routen, die regelmäßig gemacht werden, ohne dass es eine aktive Route zum Ziel ist.

Diese Funktion hat keine Navigationsansagen, außer wenn der Benutzer sie hören möchte, indem er auf Einstellknopf drückt.

- Auf dem Hauptbildschirm des Navigationsmenüs im Pop-up-Fenster die Taste **HÄUFIGSTE ROUTEN** antippen. Zur Anzeige der häufig gefahrenen Routen die Taste **In Karte anzeigen** antippen » Abb. 187.

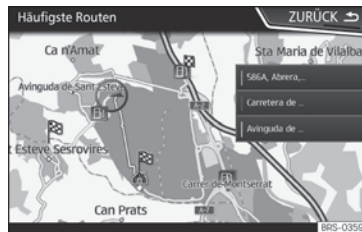
vCards(digitale Visitenkarten) importieren

vCards in den Zielspeicher importieren

- Legen Sie den Datenträger mit den gespeicherten vCards ein oder schließen Sie ihn an das Infotainment-System an »» Seite 189.
- Drücken Sie im Hauptmenü *Navigation* die Funktionsfläche **SETUP**.
- Im Menü **Einstellungen Navigation** drücken Sie auf die Funktionsfläche **Ziele importieren**.

- Wählen Sie den Datenträger mit den gespeicherten vCards aus der Liste aus.
- Drücken Sie **Alle vCards des Ordners importieren**.
- Bestätigen Sie den Importhinweis mit der Funktionsfläche **OK**.

Die gespeicherten vCards werden nun im Zielspeicher gespeichert »» Seite 206 .

Hinweis

Über die vCard kann nur eine Adresse importiert werden. Bei vCards mit mehreren Adressen wird nur die Hauptadresse importiert.

Navigation mit Bildern



Abb. 188 Bilder-Hauptmenü.

Auswahl eines Bildes und Start der Zielführung

- Drücken Sie die Infotainment-Taste **INFO** und wählen Sie danach **Bilder**.
- Funktionsfläche **QUELLE** antippen »» **Abb. 188** und den Datenträger auswählen, auf dem sich die gespeicherten Bilder befinden.
- Wenn das angezeigte Bild mit GPS-Ortung aufgenommen wurde, wird die Funktionsfläche **PI** angezeigt. Tippen Sie darauf, um eine Zielführung zu starten.

Verkehrszeichenanzeige

Die Verkehrszeichenanzeige muss im Menü **Einstellungen Navigation** »» Seite 213 aktiviert sein.

Wenn für die aktuell befahrene Straße in den Navigationsdaten gespeicherte Verkehrsschilder verfügbar sind, kann das System sie in der Kartendarstellung anzeigen (z. B. eine Geschwindigkeitsbegrenzung).

Datenaktualität der Navigationsdaten und Einschränkungen des Navigationssystems beachten »» Seite 202!

Zielführung im Demo-Modus

Wenn im Menü **Einstellungen Navigation** der Demo-Modus aktiviert ist, wird nach dem Start einer Zielführung ein zusätzliches Pop-up-Fenster geöffnet.

- Durch Antippen der Funktionsfläche **Demo-Modus** startet eine „virtuelle Zielführung“ zum eingegebenen Reiseziel.
- Wenn die Funktionsfläche **Normal** angeippt wird, startet eine „reale Zielführung“.

Ablauf und Bedienung einer virtuellen Zielführung sind vergleichbar mit einer realen Zielführung.

Eine virtuelle Zielführung wird nach Erreichen des fiktiven Reiseziels wiederholt und startet immer neu vom Startpunkt, wenn sie **nicht** vorher gestoppt wird.

Wenn im Menü **Einstellungen Navigation** der Startpunkt für den Demo-Modus manuell

festgelegt wurde, startet die virtuelle Zielführung von dieser Position.

Ein manuell eingegebener Startpunkt wird von der aktuellen Fahrzeugposition überschrieben, wenn sich das Fahrzeug in Bewegung setzt.

Hinweis

Demo-Modus nach der Nutzung deaktivieren, sonst muss vor jedem Start einer Zielführung ausgewählt werden, ob eine virtuelle oder normale Zielführung gestartet werden soll.

Navigation Einstellungen

- Drücken Sie im Hauptmenü *Navigation* die Funktionsfläche **SETUP**.

Funktionsfläche: Funktion

Routenoptionen: Zur Vornahme der Einstellungen für die Routenberechnung.

3 Alternativrouten vorschlagen: Nach begonnener Zielführung werden 3 Alternativrouten vorgeschlagen »» Seite 205.

Route: Auswahl der Routenart.

Ökonomische: Berechnung der Route unter Berücksichtigung ökonomischer Aspekte.

Schnelle: Die schnellste Route zum Ziel.

Funktionsfläche: Funktion

Kürze: Kürzeste Route zum Ziel, auch wenn dadurch eine längere Fahrzeit benötigt wird.

Häufigste Routen: Informationen über die häufigsten Routen des Nutzers.

Dynamische Route: Die dynamische Zielführung funktioniert mit Empfang eines TMC »» Seite 210.

Autobahnen und Schnellstraßen meiden: Autobahnen werden bei der Berechnung der Route nicht einbezogen, sofern dies möglich ist.

Fahren meiden: Fahren und Autozüge werden bei der Berechnung der Route nicht einbezogen, sofern dies möglich ist.

Mautstraßen meiden: Mautstraßen werden bei der Berechnung der Route nicht einbezogen, sofern dies möglich ist.

Tunnel meiden: Tunnel werden bei der Berechnung der Route nicht einbezogen, sofern dies möglich ist.

Vignettenpflichtige Straßen meiden: Vignettenpflichtige Straßen (mit einem Aufkleber als Nachweis der Bezahlung der Maut) werden bei der Berechnung der Route nicht einbezogen, sofern dies möglich ist.

Verfügbare Vignetten anzeigen¹⁾: Zum Markieren der verfügbaren Vignetten auf der Liste (**Vignettenpflichtige Straßen meiden**) muss aktiviert sein).

Die vignettenpflichtigen Straßen, für die angegeben wurde, dass eine Vignette vorhanden ist, werden in die Berechnung der Route einbezogen.

Funktionsfläche: Funktion

Anhänger berücksichtigen: Berücksichtigt bei Berechnung von Route und Ankunftszeit, wenn ein Anhänger mitgeführt wird.

Karte: Zur Vornahme der Einstellungen zur Kartendarstellung.

Verkehrszeichen anzeigen: Die in den Navigationsdaten gespeicherten Verkehrszeichen für die aktuell befahrene Straße werden während der Zielführung angezeigt »» Seite 212.

Spurempfehlung: Während einer Zielführung wird beim Fahren und Abbiegen auf mehrspurigen Straßen eine Zusatzanzeige mit Spurempfehlung eingeblendet. Nur wenn in der Datenbank Informationen über die befahrende Straße und Umgebung vorhanden sind.

Favoriten anzeigen: Die als Favoriten gespeicherten Ziele werden auf der Karte angezeigt (★).

Sonderziele (POI) anzeigen

Kategorien für Sonderziele auswählen: Zur Auswahl von Sonderzielkategorien, die auf der Karte angezeigt werden »» Seite 208.

Markenlogos für Sonderziele anzeigen: Anzeige der Logos der Kategorien ausgewählter Sonderziele (z. B. Anzeige der Logos der Tankstellen).

Speicher verwalten: Für Einstellungen bei den gespeicherten Zielen.

Kontakte sortieren: Zur Auswahl der Reihenfolge der Telefonbucheinträge mit Adressen (Postadressen), siehe auch »» Seite 206.

»

Funktionsfläche: Funktion

Heimatadresse definieren: Zum Zuweisen oder Bearbeiten einer Heimatadresse, siehe auch » Seite 208.

Ziele importieren (SD/USB): Zum Import von digitalen Visitenkarten (vCards) in den Zielspeicher » Seite 212.

Benutzerdaten löschen: Zum Löschen der gespeicherten Benutzerdaten (z.B. **Letzte Ziele** oder **Zielspeicher**).

Navigationsansagen: Zur Einstellung der Navigationsansagen.

Lautstärke: Zur Einstellung der Lautstärke der akustischen Fahrempfehlungen.

Lautst. anp. Entertainment (Navigationsansagen): Lautstärke der aktiven Audioquelle während der Navigationsansagen anpassen.

Keine Ansagen während eines Anrufes: Während eines Telefongesprächs werden keine akustischen Fahrempfehlungen gegeben.

Hinweis: Meine Sonderziele (POI): Akustische Meldung bei Annäherung an ein Sonderziel.

Höchstgeschwindigkeiten: Zeigt die Geschwindigkeitsbeschränkungen des Landes, durch das gefahren wird, je nach Straße an.

Tankoptionen: Zur Einstellung der Tankoptionen.

Bevorzugte Tankstelle auswählen: Die ausgewählte Tankstellenmarke wird bei der Suche von Sonderzielen vorrangig angezeigt.

Funktionsfläche: Funktion

Tankwarnung: Die Warnung zum Tanken von Kraftstoff ist aktiv.

Wenn der Kraftstoffvorrat den Reservestand erreicht, wird die betreffende Warnung erzeugt, um die Suche nach Tankstellen zu ermöglichen.

Versionsinformationen: Informationen über gespeicherte Navigationsdaten.

Erweiterte Einstellungen: Für erweiterte Navigationseinstellungen.

Zeitanzeige: Anzeige ⌚ während einer Zielführung.

Ankunftszeit: Die voraussichtliche Ankunftszeit am Reiseziel wird angezeigt.

Betriebsdauer: Die voraussichtliche Fahrzeit zum Reiseziel wird angezeigt.

Statuszeile: Anzeige ⚙ während einer Zielführung.

Ziel: Die berechnete Entfernung zum Reiseziel wird angezeigt.

Nächstes Zw.ziel: Die berechnete Entfernung zum nächsten Zwischenziel wird angezeigt.

Hinweis: Landesgrenze überquert: Anzeige der Geschwindigkeitsbeschränkungen bei Überquerung einer Landesgrenze.

Demo-Modus: Wenn bei aktiviertem Demo-Modus eine Zielführung gestartet wird, kann eine virtuelle Zielführung zum eingegebenen Reiseziel gestartet werden » Seite 212.

Funktionsfläche: Funktion

Startpunkt Demo-Modus definieren: Wenn der Demo-Modus aktiviert ist, kann bei stehendem Fahrzeug zusätzlich ein fiktiver Startpunkt für die virtuelle Zielführung festgelegt werden.

a) Diese Funktion ist vom jeweiligen Land abhängig.

Menü Fahrzeug

Einführung in die Fahrzeug Menübedienung

Durch Drücken der Infotainment-Taste **CAR** /  erscheint das Hauptmenü mit den folgenden Optionen:

- ANSICHT
- RADIO oder MEDIEN (zur Steuerung der Wiedergabe im Modus Radio oder Medien)
- VORHERIGE-WEITER (zum Wechsel zwischen den Bildschirmen)
- EINSTELLUNGEN » Seite 91

Mit der Funktionstaste **ANSICHT** bekommen Sie folgende Information:

- KOMBI-INSTRUMENT » Seite 215
- VERBRAUCHER » Seite 215
- FAHRDATEN » Seite 215
- ECOTRAINER » Seite 216

- FAHRZEUGSTATUS »» Seite 217

Kombi-Instrument*

✓ Gilt für Fahrzeuge mit SEAT Digital Cockpit



Abb. 189 Kombi-Instrument

Durch Drücken der Taste **Kombi-Instrument** kann zwischen den Anzeigeoptionen ausgewählt und das frei konfigurierbare Kombi-Instrument (SEAT Digital Cockpit) personalisiert werden »» Seite 74.

Automatische Ansicht

Vorgegebene Informationen je nach ausgewähltem *Fahrmodus*.

Klassische Ansicht

Die Zeiger werden über die gesamte Länge angezeigt.

Ansichten 1, 2, 3

Personalisiert die Informationen, die im Digital Cockpit angezeigt werden. Der Benutzer bestimmt, welche von ihnen angezeigt werden sollen und in welcher Reihenfolge, indem er seinen Finger vertikal über die Felder bewegt.

Je nach Version können die **Ansichten** gespeichert werden, indem man aus dem Menü geht oder die entsprechende Taste **Ansicht** gedrückt hält.

Verbraucher



Abb. 190 Komfortverbraucher.

Zugriff auf die Information zum Status der Hauptkomfortverbraucher des Fahrzeugs. Die Anzeige erfolgt über eine Anzeigenleiste des Verbrauchs in l/h [gal/h]¹⁾.

Fahrdaten

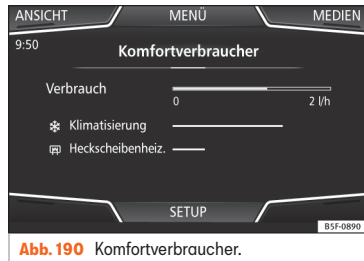

Abb. 191 Fahrdaten.

Der Bordcomputer verfügt über 3 Speicher. In diesen Speichern können Sie die Fahrstrecke, Zeit, Durchschnittsgeschwindigkeit, Durchschnittsverbrauch und Reichweite sehen.

1. Ab Start

Anzeige und Speichern der Werte der zurückgelegten Strecke und Verbrauch vom Anlassen bis Abstellen des Motors. »

¹⁾ Im Falle von Gas (GNC) sind die Einheiten kg/h.

2. Ab Tanken

Anzeige und Speichern der Werte der zurückgelegten Strecke und Verbrauch. Beim Tanken wird der Speicher automatisch gelöscht.

3. Gesamtberechnung

Der Speicher sammelt die Fahrwerte einer beliebigen Anzahl von Einzelfahrten je nach Ausführung des Kombi-Instruments bis zu insgesamt 19 Stunden und 59 Minuten bzw. 99 Stunden und 59 Minuten Fahrzeit oder 1999,9 km (mi) bzw. 9999 km (mi) Fahrstrecke.

Bei Erreichen einer dieser Werte (je nach Ausführung des Kombi-Instruments) löscht sich der Speicher automatisch und beginnt bei 0.

Ecotrainer



Abb. 192 CAR-Menü Ecotrainer.



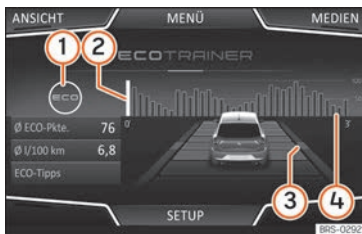

Abb. 193 Fahrstil-Symbole.

Das Menü ECOTRAINER aufrufen

- Tippen Sie bei stehendem Fahrzeug auf die Infotainment-Taste **CAR** / .
- Drücken Sie die Funktionstaste **ANSICHT** und wählen Sie **ECOTRAINER**.

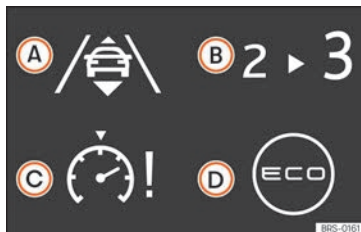
Informiert Sie über Ihre Fahrweise. Informationen über die Fahrweise werden nur beim Fahren im Vorwärtsgang angezeigt.

Ø ECO Punkte: Anzeige zur Fahrweise

Gibt die Effizienz der Fahrweise ab dem Start auf einer Skala von 0 bis 100 an. Je höher der angezeigte Wert, desto effizienter die Fahrweise. Um weitere Informationen zu erhalten, klicken Sie auf die Darstellung. Es wird eine Statistik der letzten 30 Minuten Fahrt ab dem Start angezeigt. Wenn noch keine 30 Minuten gefahren wurden, werden die Werte der letzten Fahrt in Grau angezeigt.

Ø l/100 km: Durchschnittlicher Kraftstoffverbrauch

Zeigt den durchschnittlichen Kraftstoffverbrauch an. Der Wert wird auf der Grundlage der seit dem Start zurückgelegten Kilometer berechnet. Um weitere Informationen zu erhalten, klicken Sie auf die Darstellung. Es wird eine Statistik der letzten 30 Minuten Fahrt ab dem Start angezeigt. Wenn noch keine 30 Minuten gefahren wurden, werden die Werte der letzten Fahrt in Grau angezeigt.

ECO-Tipps: Tipps zum Kraftstoffsparen

Wenn Sie auf die Funktionsfläche **ECO-Tipps** tippen, erhalten Sie Tipps zum Kraftstoffsparen. Diese Tipps erhalten Sie nur bei stehendem Fahrzeug.

Bewertung der effizienten Fahrweise

In der Darstellung wird die Effizienz der Fahrweise durch verschiedene Elemente veranschaulicht.

Anzeige »» Abb. 192: Bedeutung

- | | |
|---|--|
| 1 | Links von den Spalten können verschiedene Symbole über die aktuelle Fahrweise angezeigt werden »» Tab. auf Seite 217. |
| 2 | Die Spalte in Weiß zeigt den Beginn der Effizienzgrafik an (von links nach rechts). Zeigt die Position der aktuellen Bewertung an. |

Anzeige »» Abb. 192: Bedeutung

- 3 Balken zur Veranschaulichung der Beschleunigung. Die Position des Fahrzeugs stellt die Beschleunigung dar. Bei konstanter Geschwindigkeit bleibt das Fahrzeug im mittleren Bereich. Beim Beschleunigen oder Bremsen bewegt sich das Fahrzeug jeweils nach vorne oder nach hinten.
- 4 Spalten zur Darstellung der Effizienz der Fahrweise. Am Horizont stellen die Spalten die Effizienz der Fahrweise im Rückblick dar und bewegen sich etwa alle 5 Sekunden von links nach rechts. Je höher die Spalten, desto effizienter die Fahrweise. Die Farbe des Himmels stellt den Durchschnitt der letzten drei Minuten dar. Dabei wechselt die Farbe von Grau [weniger effizient] zu Blau [effizienter].

Symbole »» Abb. 193: Bedeutung

- A Vorausschauende Fahrweise. Wenn Änderungen durch plötzliche Beschleunigung erfolgen, sinkt die Effizienz der Fahrweise.
- B Gangempfehlung.
- C Die aktuelle Geschwindigkeit wirkt sich negativ auf den Kraftstoffverbrauch aus.
- D Ökologische Fahrweise.

Fahrzeugstatus



Abb. 194 Prinzipdarstellung: Fahrzeugstatus.



Abb. 195 Prinzipdarstellung: Fahrzeugstatus.

Durch Antippen der Taste **Fahrzeugstatus** bekommt man Information im Bezug auf die Mitteilungen zum **Fahrzeugstatus** und **Start-Stop System**.

Die Mitteilungen zum **Fahrzeugstatus** werden dargestellt »» **Abb. 194**, sowie auf der entsprechenden Taste detailliert.

Je nach den, von den Mitteilungen betroffenen Bereichen, werden sie auf dem Bildschirm des Fahrzeugs in unterschiedlichen Farben dargestellt (je nach Bedeutung).

Um zu dem Bildschirm der **Reifenkontrollanzeige** zu gelangen, müssen die Tasten **VORHERIGE** oder **WEITER** gedrückt werden.

Von diesem Menü aus wird über die Taste **SET** der Reifenluftdruck gespeichert.

Hinweis

Die Werte, die auf den Abbildungen »» **Abb. 190**, »» **Abb. 191**, »» **Abb. 194** und »» **Abb. 195** erscheinen, sind Richtwerte und können je nach Ausstattung abweichen.

Telefon

Allgemeine Informationen



Abb. 196 Video zum Thema

Die Telefonfunktionen können nur dann verwendet werden, wenn ein Mobiltelefon über »

Bluetooth an das Infotainment-System angeschlossen ist »» Seite 220.

Dazu muss das Telefon über die aktivierte **Funktion Bluetooth®** verfügen.

Die Bildschirmanzeigen der Telefonmenüs sind abhängig vom benutzten Mobiltelefon.

Bitte nur kompatible Bluetooth®-Geräte verwenden. Weitere Informationen über kompatible Bluetooth® erhalten Sie bei Ihrem SEAT Partner oder im Internet.

Beachten Sie die Bedienungsanleitung des Mobiltelefons und des Zubehörs.

Wenn Sie zwischen Ihrem Mobiltelefon und dem Infotainment-System ein sonderbares Verhalten feststellen, versuchen Sie, das Mobiltelefon auszuschalten und neu einzuschalten.

Einige Funktionen und Einstellungen können nur bei stehendem Fahrzeug durchgeführt werden und sind nicht auf allen Mobiltelefonen verfügbar.

In Funklöchern kann es zu Empfangsstörungen und zum Abbruch des Gesprächs kommen.

Die meisten elektronischen Geräte sind gegen HF-Signale (Hochfrequenz) abgeschirmt. Es ist jedoch möglich, dass elektronische Geräte in einigen Fällen nicht gegen die HF-Signale des Telefonsteuerungssystems abge-

schirmt sind. In solchen Fällen kann es zu Störungen kommen.

ACHTUNG

Die generellen, obligatorischen, legalen und spezifischen Bedingungen eines jeden Landes für die Bedienung von Mobiltelefon im Auto müssen berücksichtigt werden.

ACHTUNG

Telefonieren und das Telefonsteuersystem verwenden während der Fahrt können vom Verkehrsgeschehen ablenken und zu Unfällen führen.

- In Gebieten ohne oder mit mangelhafter Mobilfunknetzversorgung kann ein Telefongespräch ggf. abgebrochen bzw. kein Telefongespräch aufgebaut werden - auch kein Notruf!

ACHTUNG

Ein eingeschaltetes Mobiltelefon kann Störungen im Herzschrittmacher verursachen, wenn es direkt über diesem getragen wird.

- Es sollte zwischen den Antennen des Mobiltelefons und des Herzschrittmachers ein Mindestabstand von 20 Zentimeter eingehalten werden.
- Ein eingeschaltetes Mobiltelefon darf nicht in der Brusttasche direkt über dem Herzschrittmacher getragen werden.

- Mobiltelefon bei Verdacht auf Interferenzen sofort ausschalten.

VORSICHT

Fahren bei hoher Geschwindigkeit, schlechte Witterungs- und Straßenverhältnisse sowie die Signalstärke des Netzes können die Audioqualität der Telefongespräche im Fahrzeug beeinträchtigen.

Hinweis

- In einigen Ländern können Beschränkungen bezüglich der Nutzung von Geräten mit Bluetooth®-Technologie gelten. Weitere Informationen erhalten Sie bei den örtlichen Behörden.
- Wenn Sie ein Mobiltelefon über Bluetooth® anschließen möchten, beachten Sie bitte die Sicherheitshinweise in der Bedienungsanleitung des Gerätes. Bitte nur kompatible Bluetooth®-Produkte verwenden.
- Das Benutzen eines Mobilfunktelefons im Fahrzeuginneren kann zu Geräuschen in den Lautsprechern führen.
- Einige Netze erkennen möglicherweise nicht alle sprachabhängigen Zeichen und unterstützen nicht alle Dienste.

Orte mit besonderen Vorschriften

Diese Orte sind zwar meistens, aber nicht immer deutlich gekennzeichnet. Hierzu gehören beispielsweise:

- Umgebungen von Leitungen und Tanks, in denen sich Chemikalien befinden.
- Unterdecks auf Schiffen und Fähren.
- Umgebungen von Fahrzeugen, die mit Flüssiggas (wie z. B. Propan oder Butan) betrieben werden.
- Orte, an denen sich Chemikalien oder Partikel, wie Mehl, Staub oder Metallpulver in der Luft befinden.
- Jeder andere Ort, an dem der Fahrzeugmotor abzustellen ist.

ACHTUNG

Mobiltelefon an explosionsgefährdeten Orten ausschalten! Das Mobiltelefon kann sich automatisch wieder im Mobilfunknetz einbuchen, wenn die Bluetooth®-Verbindung zum Telefonsteuerungssystem getrennt wird.

VORSICHT

In Umgebungen mit besonderen Vorschriften bzw. wenn der Einsatz von Mobiltelefo-

nen verboten ist, müssen das Mobiltelefon und das Telefonsteuerungssystem immer ausgeschaltet sein. Es kann bei sensiblen technischen und medizinischen Geräten zu Interferenzen führen, was diese Geräte beschädigen könnte oder zu Betriebsstörungen führt.

Bluetooth®

Die Bluetooth®-Technologie ermöglicht den Anschluss eines Mobiltelefons an das Telefonsteuerungssystem Ihres Fahrzeugs. Dazu müssen die beiden Geräte zuvor miteinander gekoppelt werden.

Einige Bluetooth®-Mobiltelefone verbinden sich automatisch beim Einschalten der Zündung, wenn bereits vorher eine Verbindung hergestellt wurde. Dabei muss die Bluetooth®-Funktion am Mobiltelefon eingeschaltet sein und alle aktiven Bluetooth®-Verbindungen zu anderen Geräten müssen getrennt sein.

Die Bluetooth®-Verbindungen sind kostenfrei.

Bluetooth® ist eine eingetragene Marke der Bluetooth® SIG, Inc.

Bluetooth-Profile®

Wenn ein Mobiltelefon mit dem Telefonsteuerungssystem verbunden ist, findet ein Datenaustausch über eines der Bluetooth®-Profile statt.

- **Profil Freisprechtelefon (HFP):** mit dem HFP-Profil können Sie über das Infotainment-System die Anrufe verwalten.
- **Audio-Profil (A2DP):** Dieses Profil ermöglicht die Audio-Übertragung in Stereoqualität. Möglicherweise wird die Verbindung mit zusätzlichen Profilen zur Steuerung und Überwachung der Wiedergabe.
- **Profil für Agenda-Download (PBAP):** Ermöglicht, die Kontakte aus dem Telefonbuch des Mobiltelefons herunterzuladen.
- **Profil der Nachrichtenübermittlung (MAP):**¹⁾ Ermöglicht das Herunterladen und Synchronisieren von Kurznachrichten (SMS).

Hinweis

Die Tasten- und Hinweistöne des Mobiltelefons sollten ausgeschaltet sein. Trennen Sie ggf. den Kopfhörer vom verbundenen Mobiltelefon, das Sie an das System anschließen möchten.

¹⁾ Nicht verfügbar für das Modell Media System Colour.

Ein Mobiltelefon mit dem Infotainment-System koppeln und verbinden

Um ein Mobiltelefon über das Infotainment-System bedienen zu können, müssen beide Geräte **ein Mal** miteinander gekoppelt werden.

Zu Ihrer Sicherheit sollte die Kopplung bei stehendem Fahrzeug durchgeführt werden. In einigen Ländern besteht keine Möglichkeit, die Kopplung in einem fahrenden Fahrzeug durchzuführen.

Voraussetzungen

- Die Zündung ist eingeschaltet.
- **Bluetooth®-Funktion** muss am Mobiltelefon und am Infotainment-System aktiviert und sichtbar sein.
- Die **Tastensperre** am Mobiltelefon muss ausgeschaltet sein.

Bedienungsanleitung des Mobiltelefons beachten.

Während des Kopplungsvorgangs müssen die Daten über die Tasten des Mobilfunktelefons eingegeben werden.

Kopplung des Mobiltelefons starten

- Drücken Sie die Infotainment-Taste **PHONE /** > **Telefon suchen** > **Suchergebnisse**.

ODER:

- Drücken Sie die Infotainment-Taste **PHONE /** > **Einstellungen** > **Mobiltelefon auswählen** > **Suchergebnisse**.

ODER:

- Drücken Sie die Infotainment-Taste **PHONE /** > **Einstellungen** > **Bluetooth** > **Geräte suchen** > **Suchergebnisse**.

ODER:

- Stellen Sie die Verbindung über das Menü **Einstellungen** Ihres Mobilgeräts her.

Der Name Ihres Infotainment-Systems zeigt sich im Hauptbildschirm **Telefon** und kann über das Menü **Einstellungen Bluetooth** bearbeitet werden.

Der Suchvorgang kann bis zu einer Minute dauern.

Wenn die Suche beendet ist, werden auf dem Bildschirm die Namen der gefundenen Bluetooth®-Geräte angezeigt.

- Wählen Sie das Bluetooth®-Gerät, das Sie anschließen möchten. Möglicherweise müssen zusätzliche Daten eingegeben werden.

- Geben Sie im Mobiltelefon den PIN Code ein und bestätigen ihn, so wie es auf dem Bildschirm des Infotainment-Systems angezeigt wird.

- Wenn mehr Anfragen erhalten werden, Bluetooth®-Profilen mit dem Mobiltelefon zu verbinden, müssen Sie diese unbedingt beantworten.

ODER:

- Vergleichen Sie den auf dem Bildschirm angezeigten PIN-Code mit demjenigen, der auf dem Mobiltelefon erscheint. Wenn er übereinstimmt, müssen Sie ihn auf **beiden** Geräten bestätigen.

Jetzt sind das Infotainment-System und das Mobilfunktelefon untereinander verbunden.

Wenn die Kopplung erfolgreich war, wird das Hauptmenü **Telefon** angezeigt. Das Telefonbuch, die Anruflisten und SMS-Nachrichten, die im Mobiltelefon gespeichert sind, werden geladen, sobald alle Anfragen im Mobiltelefon angenommen wurden. Nach dem Ladevorgang sind die Daten im Infotainment-System verfügbar.

Kopplung und Verbindung von Mobiltelefonen

Es können bis zu 20 Mobiltelefone mit dem Infotainment-System verknüpft werden, aber die Anzahl der Simultanverbindungen variiert:

- **Media System Colour:** ein Telefon verbunden mit dem Profil Freisprechtelefon und das selbe oder ein anderes verbunden als Bluetooth®-Audio.
- **Media System Plus / Navi System:** zwei Mobiltelefone gleichzeitig mit dem Profil Freisprechtelefon verbunden und eines von beiden am Bluetooth®-Audio.

Beim Einschalten des Infotainment-Systems wird eine Verbindung zu dem Mobiltelefon hergestellt, das zuletzt verbunden war. Kann zu diesem Mobiltelefon keine Verbindung aufgebaut werden, versucht das System eine Verbindung zum nächsten Mobiltelefon aus der Liste der gekoppelten Geräte herzustellen.

Die **maximale** Reichweite der Verbindung beträgt ca. **10 Meter**. Die Verbindung wird unterbrochen, wenn diese Reichweite überschritten wird. Die Verbindung wird **automatisch** wiederhergestellt, sobald das Gerät innerhalb der Bluetooth®-Reichweite wieder gefunden wird.

Wenn die maximale Anzahl an gekoppelten Geräten erreicht ist und man ein weiteres verbinden möchte, so tritt dieses automatisch an die Stelle des am wenigsten benutzten Gerätes. Wenn es durch ein anderes ersetzt werden soll, muss der Benutzer es vorher löschen. Dazu:

- Tippen Sie auf die Funktionsfläche **SETUP** im Telefonkontext.
- Tippen Sie auf die Funktionsfläche **Einstellungen Bluetooth > Gekoppelte Geräte**.
- In der Liste der verbundenen Geräte tippen Sie auf die Funktionstaste  hinter dem zu löschenden Mobiltelefon und anschließend auf **Löschen**, um den Vorgang zu bestätigen.

ACHTUNG

Koppeln und schließen Sie das Mobiltelefon nicht während der Fahrt an. Es besteht Unfallgefahr!

Hinweis

Stellen Sie sicher, dass in Ihrem Mobiltelefon keine zur Annahme ausstehende Anfrage vorhanden ist. In diesem Fall könnten einige Funktionen im Menü Telefon gesperrt sein.

Hauptmenü Telefon



Abb. 197 Hauptmenü Telefon.

Zuordnung eines Benutzerprofils

Telefonbuch, Anruflisten und gespeicherte Kurzwahltasten werden im Telefonsteuerungssystem einem Benutzerprofil zugeordnet und im System gespeichert. Diese Informationen stehen immer dann zur Verfügung, wenn das Mobilfunktelefon verbunden wird.

Nach der ersten Verbindung können ein paar Minuten vergehen, bis die Daten des verbundenen Mobilfunktelefons im System verfügbar sind. Beim erneuten Einschalten des Mobiltelefons wird das Telefonbuch automatisch aktualisiert.

Wenn bei bestehender Verbindung das Telefonbuch des Mobiltelefons geändert wurde, kann eine manuelle Aktualisierung des Telefonbuchs im Menü **Einstellungen Benutzerprofil** gestartet werden. »

Die Telefonverwaltung erlaubt das Speichern von maximal vier Profilen für Mobilfunktelefone. Wenn Sie ein weiteres Mobilfunktelefon assoziieren möchten, ersetzt dieses das älteste Benutzerprofil.

Funktionsflächen des Telefonsteuerungssystems

- Drücken Sie die Infotainment-Taste **PHONE** / , um das Hauptmenü *Telefon* zu öffnen.

Funktionsfläche: Funktion	
①	Name des verbundenen Mobilfunktelefons. Klicken Sie auf das Symbol links, um ein anderes Mobiltelefon zu verbinden.
②	Kurzwahltasten, Favoriten des angeschlossenen Telefonbuchs.
③ ^{a)}	Wechseln auf ein anderes Telefon, das mit der Freisprecheinrichtung verbunden ist. Nur sichtbar, wenn zwei Telefone gleichzeitig an die Freisprecheinrichtung angeschlossen sind.
NR. WÄHLEN	Ziffernblock öffnen »» Seite 223.
KONTAKTE	Telefonbuch des verbundenen Mobilfunktelefons öffnen.
SMS ^{a)}	Kurznachrichten-Menüs (SMS) öffnen.

Funktionsfläche: Funktion	
AKTIVIEREN ^{b)}	Sprachsteuerung am verbundenen Mobiltelefon aktivieren (kompatibel mit Android- und Apple-Geräten).
ANRUFE	Anruflisten des verbundenen Mobilfunktelefons öffnen »» Seite 226.
EINSTELLUNGEN	Menü Einstellungen Telefon öffnen.

^{a)} Nicht verfügbar für das Modell Media System Colour.

^{b)} Gültig für das Modell Media System Colour.

Anzeigen und Symbole des Telefonsteuerungssystems







Abb. 198 Aktives Gespräch.



Abb. 199 Telefonkonferenz.

Anzeige: Bedeutung »» Abb. 198

A	Name des Mobilfunkbetreibers des verbundenen Gerätes.
B	Telefonnummer oder des gespeicherten Namens. Wenn dem im Telefonbuch gespeicherten Namen ein Foto zugewiesen ist, kann dieses angezeigt werden: wählen Sie Telefon > Einstellungen > Benutzerprofil > Bilder für Kontakte anzeigen* .
	Um einen Anruf anzunehmen .
	Um einen Anruf zu beenden .
	ODER: Um einen eingehenden Anruf abzulehnen .
	Um den Klingelton während eines eingehenden Anrufs stummzuschalten oder wieder einzuschalten.

Anzeige: Bedeutung »» Abb. 198

	Um das Mikrofon während eines Anrufs stummzuschalten oder wieder einzuschalten.
	Aktives Gespräch wird gehalten. Während der Anruf zurückgehalten wird, hört der Anrufer das Gespräch nicht. Um den Anruf wieder zu aktivieren, drücken Sie auf die Rufannahmetaste  . Um ihn abzulehnen, drücken Sie auf die Taste Ablehnen  .
	Drücken, um einen Teilnehmer in das aktive Telefongespräch aufzunehmen.
	Ladezustand des verbundenen Mobiltelefons.
	Signalstärke des derzeit empfangenen Mobiltelefons.

^{a1} Nicht verfügbar für das Modell Media System Colour.

Mehrere Anrufe

Das Telefonsteuerungssystem ermöglicht es dem Benutzer, bis zu drei Anrufe auf dem Bildschirm abzuwickeln.

Nur einer der Anrufe kann dabei aktiv sein.

¹¹ Nicht verfügbar für das Modell Media System Colour.

Telefonkonferenz

Der Benutzer kann mehrere Anrufe über die Funktionsfläche  zusammenfassen und eine Telefonkonferenz durchführen. Hierzu müssen mindestens zwei Anrufe vorliegen. Nach Beginn der Telefonkonferenz kann der Benutzer dieser Schaltung bis zu maximal 5 Teilnehmer hinzufügen.

Nach Herstellung der Konferenz kann der Benutzer die Teilnehmerliste einsehen, indem er die Abbildung der Telefonkonferenz antippt »» **Abb. 199** .

Je nach Mobilgerät kann er den Anruf eines Konferenzteilnehmers auflegen oder von der Konferenz ausschließen und ein Einzelgespräch mit ihm führen.

ACHTUNG

Denken Sie daran, dass der Fahrer das Telefon während der Fahrt nicht betätigen darf.

Hinweis

Die Funktionen für mehrere Anrufe und Telefonkonferenz unterliegen den Serviceleistungen, die mit der SIM-Karte des Benutzers verbunden sind.

Menü Telefonnummer eingeben





Abb. 200 Menü Telefonnummer eingeben.

- Im Hauptmenü *Telefon* auf die Funktionsfläche  drücken.

Telefonnummer eingeben

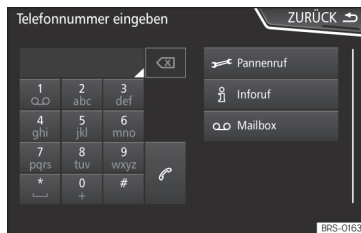
- Telefonnummer über die Tastatur eingeben. Funktionsfläche  antippen, um ein Telefongespräch zu führen.

Kontakt aus der Liste auswählen

- Geben Sie die Anfangsbuchstaben des Kontakts ein. In der Kontaktliste werden die verfügbaren Einträge angezeigt.
- Wählen Sie den gewünschten Kontakt, um ein Telefongespräch zu führen. »

Eingabe einer Ländervorwahl

- Funktionsfläche **0** etwa 2 Sekunden antippen, um das Zeichen + hinzuzufügen.

Pannruf

- Drücken Sie die Funktionstaste, um im Falle einer Panne Hilfe zu rufen.

Infuruf

- Drücken Sie die Funktionstaste, um Information über die Marke SEAT und die abgeschlossenen Zusatzleistungen zu bekommen.

Mailbox anrufen

- Funktionsfläche antippen, um ein Telefongespräch zu führen.
- **ODER:** Funktionsfläche **1** etwa 2 Sekunden antippen, um den Anruf durchzuführen.

Hinweis

- Die Pann- und Infurufe können auf Ihrer Telefonabrechnung zu Zusatzkosten führen.
- Es ist möglich, dass die Support- und Informationsservice nicht korrekt funktionieren, zum Beispiel, wenn das Auto und die Betreiberfirma des angeschlossenen Mobiltelefons aus verschiedenen Ländern stammen. setzen Sie sich mit einem Fach-

betrieb von SEAT in Verbindung, wenn diese Leistungen nicht benutzt werden können.

Menü Telefonbuch (Kontakte)



Abb. 201 Menü Kontakte.



Abb. 202 Suchmaske.

Nach der ersten Kopplung kann es etwas dauern, bis die Daten aus dem Telefonbuch¹⁾ des verbundenen Mobiltelefons im Infotainment-System zur Verfügung stehen. Je nach Umfang der zu übertragenden Daten kann dieser Vorgang einige Minuten dauern. Möglicherweise müssen Sie die Übertragung der Daten auf das Mobiltelefon bestätigen.

Das Telefonbuch kann auch während eines laufenden Telefongesprächs aufgerufen werden.

Wenn dem im Telefonbuch gespeicherten Namen ein Foto zugewiesen ist, kann dieses in der Liste neben dem Namen angezeigt werden. Dazu muss die Option

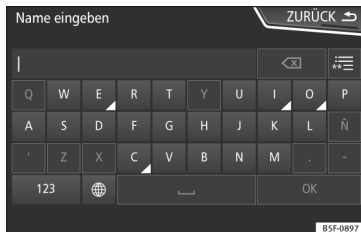
Bilder für Kontakte anzeigen im Kontextmenü **Einstellungen Telefon** y aktiviert sein und das Mobiltelefon muss diese Funktion unterstützen (Kompatibilitätslisten prüfen) » Seite 228, **Einstellungen Telefon**.

Drücken Sie im Hauptmenü *Telefon* die Funktionsfläche **(Kontakte)**, um auf das Telefonbuch zuzugreifen.

Kontakt aus der Liste auswählen

- Suchen Sie in der Liste den gewünschten Kontakt und tippen sie ihn an, um den Anruf durchzuführen.

¹⁾ Je nach Gerät werden nur die Kontakte aus dem Telefonspeicher geladen.

- **ODER:** Wenn unter dem Kontakt mehrere Nummern gespeichert sind, klicken Sie zuerst auf den Kontakt und dann auf die gewünschte Nummer, um den Anruf durchzuführen.

Kontaktsuche über die Suchmaske

- Drücken Sie die Funktionsfläche **Suchen** »» **Abb. 201**, um die Suchmaske zu öffnen.
- Geben Sie den Namen des gesuchten Kontakts in der Suchmaske ein »» **Abb. 202**. Während die Zeichen eingegeben werden, wird ein Kontakt im Eingabefeld angezeigt.
- Rechts neben dem Eingabefeld wird die Anzahl der übereinstimmenden Ergebnisse angezeigt. Tippen Sie auf die Funktionstaste, um zur Liste zu wechseln.
- Suchen Sie in der Liste den gewünschten Kontakt und tippen sie ihn an, um den Anruf durchzuführen.

Detailansicht eines Kontakts öffnen

- Drücken Sie die Funktionsfläche **▷** »» **Abb. 201** neben dem Eintrag in der Kontaktliste.

In der Detailansicht werden alle Telefonnummern und ggf. die unter dem betreffenden Kontakt gespeicherte Adresse angezeigt.

¹⁾ Nicht verfügbar für das Modell Media System Colour.

²⁾ Gültig für Navi System und Navi System Plus.

Name des Kontakts vorlesen

- Drücken Sie die Funktionsfläche **🔊** in der Detailliste, damit die Sprachbedienung den Namen des Kontakts vorliest¹⁾.

Kontakt anrufen

- Tippen Sie auf die gewünschte Telefonnummer in der Detailliste, um den Anruf durchzuführen.
- Drücken Sie auf das Symbol **✎**, um die Rufnummer vor dem Anruf zu bearbeiten.

SMS an einen Kontakt senden

- Tippen Sie auf die Funktionsfläche **✉** in der Detailliste¹⁾.

Zielführung zur Adresse eines Kontakts starten²⁾

Wenn die Daten der Adresse des Kontakts gespeichert wurden, kann die Zielführung zur Adresse des Kontakts gestartet werden.

- Tippen Sie auf die Daten der Adresse in der Detailansicht, um die Zielführung zu starten.

Hinweis

Wenn eine Nummer vor dem Anruf bearbeitet wird, wird diese nicht im Telefonbuch gespeichert, sondern nur für den Anruf verwendet.

Menü Kurznachrichten (SMS)

✓ Nicht verfügbar für Modell: Media System Colour



Abb. 203 Menü Kurznachrichten (SMS).

Wenn das mit dem HFP-Profil verbundene Mobiltelefon auch das SMS-Profil unterstützt, wird eine neue Funktionsfläche oben links im Menü *Telefon* angezeigt, über die Sie SMS mit »

dem Infotainment-System empfangen, lesen und versenden können.

Der korrekte Betrieb der zuvor beschriebenen Funktionen ist von der Kompatibilität des verbundenen Mobiltelefons abhängig.

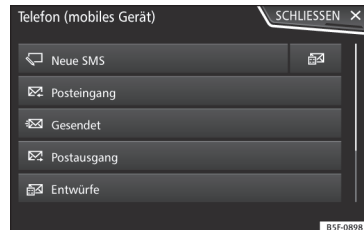
Funktionsflächen des Menüs SMS

- Im Hauptmenü *Telefon* die Funktionsfläche **SMS** antippen.

Funktionsfläche: Funktion	
Neue SMS	Zum Schreiben und Versenden einer SMS (mit der Möglichkeit, definierte Textvorlagen zu verwenden).
Eingang	Zum Öffnen des Ordners der empfangenen SMS.
Ausgang	Zum Öffnen des Postausgangsordners. Hier werden SMS gespeichert, die noch nicht gesendet wurden.
Gesendet	Zum Öffnen des Ordners der gesendeten SMS.
Entwürfe	Zur Auswahl einer gespeicherten, noch nicht gesendeten Nachricht.
Kontaktdaten senden	Zum Senden der Daten eines Kontakts aus der Kontaktliste.

Mögliche Funktionstasten der Untermenüs

Funktionsfläche: Funktion	
VORLESEN	Die Sprachbedienung liest den Text der SMS vor.
Optionen	Öffnet das Menü Optionen .
Mit Vorlage antworten	Zur Auswahl einer Textvorlage aus einer Liste.
Aktuelle SMS löschen	Die SMS wird aus dem Ordner Eingang gelöscht.
Telefonnummer	Die Telefonnummer des Absenders wird angezeigt.
WEITERLEITEN	Zur Weiterleitung einer SMS.
ANTWORTEN	Zur Beantwortung einer eingegangenen SMS.
Nr. eingeben	Zur Eingabe einer Telefonnummer oder zur Auswahl eines Empfängers aus der Kontaktliste. Drücken Sie die Funktionsfläche Empfänger , um mehrere Empfänger auszuwählen.
Empfänger	Zur Auswahl mehrerer Empfänger aus der Kontaktliste.
Löschen	Zum Löschen einer SMS.

Menü Anrufe (Anruflisten)





Abb. 204 Menü Anruflisten.

- Im Hauptmenü *Telefon* die Funktionsfläche **Anrufe** antippen.
- Funktionsfläche **FILTER** antippen.
- Wählen Sie die gewünschte Anrufliste aus: **Alle Anrufe**, **Anrufe in Abwesenheit**, **Anrufe** oder **Angenommene Anrufe**.

Ist eine Rufnummer im Telefonbuch gespeichert, wird in der Anrufliste anstelle der Rufnummer der gespeicherte Name angezeigt.

Wenn dem im Telefonbuch gespeicherten Namen ein Foto zugewiesen ist, kann dieses in der Anrufliste neben dem Namen angezeigt werden »» Seite 228.

Mögliche Anzeigen im Menü Anrufe

Anzeige: Bedeutung	
	Anrufe in Abwesenheit: Anrufe in Abwesenheit bzw. nicht angenommene Anrufe.
	Anrufe: Gewählte Nummern.
	Angenommene Anrufe: Angenommene Anrufe

Hinweis	
Die Verfügbarkeit der Anruflisten ist abhängig vom verwendeten Mobiltelefon.	

Schnellwahltasten



Abb. 205 Schnellzugriff auf das Telefonbuch.

Die Kurzwahltasten »» **Abb. 205** ① können mit jeweils einer Telefonnummer aus dem Telefonbuch belegt werden.

Wenn dem im Telefonbuch gespeicherten Namen ein Foto zugewiesen ist, kann dieses auf der Kurzwahltaste angezeigt werden »» Seite 228¹⁾.

Alle Alle Kurzwahltasten müssen manuell bearbeitet werden und sind einem Benutzerprofil zugeordnet. Es können bis zu 12 Kontakte auf den Kurzwahltasten gespeichert werden.

Kurzwahltasten belegen

- Im Hauptmenü *Telefon* auf eine **freie** Kurzwahltaste drücken.
- Wählen Sie aus der Liste den gewünschten Kontakt aus. Wenn unter dem ausgewählten Kontakt mehrere Telefonnummern gespeichert sind, wählen Sie die gewünschte Nummer aus.

Belegte Kurzwahltasten bearbeiten

- **Halten** Sie im Hauptmenü *Telefon* eine **belegte** Kurzwahltaste gedrückt, bis sich das Menü *Kontakte* öffnet.
- Wählen Sie aus der Liste den gewünschten Kontakt aus. Wenn unter dem ausgewählten Kontakt mehrere Telefonnummern gespeichert

sind, wählen Sie die gewünschte Nummer aus.

- Um das Menü *Kontakte* zu schließen, ohne die Änderungen anzuwenden, drücken Sie die Funktionsfläche **ZURÜCK**.

Belegte Kurzwahltasten löschen

- Telefonnummern, die bestimmten Kurzwahltasten zugeordnet wurden, können im Menü **Einstellungen Benutzerprofil > Favoriten verwalten** »» Seite 228 gelöscht werden.

Verbindung über Kurzwahltaste herstellen

- **Drücken** Sie **kurz** im Hauptmenü *Telefon* eine **zugewiesene** Kurzwahltaste, um die Verbindung zu der dort gespeicherten Telefonnummer herzustellen.

Hinweis

Die auf den Kurzwahltasten gespeicherten Kontakte werden **NICHT** automatisch aktualisiert. Wenn ein auf einer Kurzwahltaste des Mobiltelefons gespeicherter Kontakt geändert wird, muss die Kurzwahltaste **erneut** belegt werden.

¹⁾ Nicht verfügbar für das Modell Media System Colour.

Einstellungen Telefon

Im Hauptmenü *Telefon* drücken Sie die Funktionsfläche **SETUP**.

Funktionsfläche: Funktion

Privater Modus: Der private Modus kann nur während eines Gesprächs aktiviert werden. Mit deaktiviertem Privat-Modus (standardmäßig) wird der Anrufter über das Fahrzeug gesteuert. Mit aktiviertem Privat-Modus wird der Anrufter über das Mobiltelefon gesteuert.

Mobiltelefon auswählen: Wählen Sie aus der Liste das Mobiltelefon aus, das über das Infotainment-System an das Profil der Freisprecheinrichtung angeschlossen werden soll.

ODER: Drücken Sie **Telefon suchen**, um ein neues Mobiltelefon anzuschließen.

Bluetooth®: Öffnet das Menü **Einstellungen Bluetooth®** » Seite 228.

Benutzerprofil: Öffnet das Menü **Einstellungen Benutzerprofil** » Seite 228.

Hinweis

Bei einigen Telefonen muss ein Neustart durchgeführt werden, um die hinzugefügten Kontakte erneut herunterzuladen.

Einstellungen Bluetooth®

Im Hauptmenü *Telefon* drücken Sie die Funktionsfläche **SETUP** und danach die Funktionsfläche **Bluetooth®**.

Funktionsfläche: Funktion

Bluetooth®: Drücken, um Bluetooth® zu deaktivieren. Alle aktiven Verbindungen werden ausgeschaltet.

Sichtbarkeit: Bluetooth®-Sichtbarkeit ein- und ausschalten.

Sichtbar: Die Bluetooth®-Sichtbarkeit ist aktiviert.

Nicht sichtbar: Die Bluetooth®-Sichtbarkeit ist deaktiviert. Die Bluetooth®-Sichtbarkeit muss für die externe Kopplung eines Bluetooth®-Gerätes mit dem Infotainment-System aktiviert sein. Wenn ein Bluetooth®-Audiogerät aktiviert ist und etwas abspielt, wird die Sichtbarkeit automatisch auf **Nicht sichtbar** eingestellt.

Vorname: Sichtbarkeit oder Änderung des Namens des Bluetooth®-Infotainment-Systems. Besagter Name ist derjenige, der bei den anderen Bluetooth®-Geräten erscheint.

Gekoppelte Geräte: Anzeige der gekoppelten Geräte. Um Bluetooth®-Geräte und Bluetooth®-Profile ein- und auszuschalten.

Geräte suchen: Suche nach sichtbaren Bluetooth®-Geräten, die sich in Reichweite des Infotainment-Systems befinden. Die **maximale** Reichweite beträgt ca. **10 Meter**.

Funktionsfläche: Funktion

Bluetooth®-Audio [A2DP/AVRCP]: Wenn eine externe Audioquelle über Bluetooth® mit dem Infotainment-System verbunden werden soll, muss diese Funktion aktiviert sein » Seite 199.

Einstellungen Benutzerprofil

Im Hauptmenü *Telefon* die Funktionsfläche **SETUP** und danach die Funktionsfläche **Benutzerprofil** antippen.

Funktionsfläche: Funktion

Favoriten verwalten: Kurzwahl Tasten bearbeiten.

Kurzwahl Taste besetzt: Antippen, um die gespeicherte Nummer zu löschen.

Kurzwahl Taste frei: Drücken, um eine Nummer aus dem Telefonbuch auf der Kurzwahl Taste zu speichern.

Mailbox-Nummer: Eingabe oder Änderung der Mailbox-Nummer.

Sortieren nach: Zur Festlegung der Reihenfolge, in der die Telefonbucheinträge angezeigt werden (**Vorname** und **Name** oder umgekehrt).

Kontakte importieren: Antippen, um das Telefonbuch des verbundenen Telefons zu importieren oder das bereits importierte Telefonbuch zu aktualisieren.

Funktionsfläche: Funktion

Erinnerung: Mobiltelefon nicht vergessen: Wenn bereits eine aktive Bluetooth®-Verbindung zu einem Mobiltelefon besteht, wird die Meldung „**Vergessen Sie Ihr Mobiltelefon nicht**“ beim Ausschalten der Zündung angezeigt.

Bilder für Kontakte anzeigen^{a)}: Bilder für Kontakte anzeigen: Wenn die Kontakte im Telefonbuch mit Foto gespeichert wurden, kann dieses auf der Kurzwahltaste, in den Anruflisten und im Telefonbuch angezeigt werden.

^{a)} Abhängig vom Mobiltelefon.

Hinweis

Bei einigen Telefonen muss ein Neustart durchgeführt werden, um die hinzugefügten Kontakte erneut herunterzuladen.

Multimedia

USB/AUX-IN Anschluss



Abb. 206 Mittelkonsole: USB/AUX-IN Anschluss.

Je nach Ausstattung und Land verfügt das Fahrzeug über verschiedene Anschlüsse USB/AUX-IN.

Der Eingang USB/AUX-IN befindet sich im Ablagebereich der vorderen Mittelkonsole
» **Abb. 206**.

Connectivity Box* / Wireless Charger*



Abb. 207 Video zum Thema



Abb. 208 In der Mittelkonsole: Aufnahme für die Mobiltelefonkopplung.

Die Connectivity Box beinhaltet die Funktion „Kabelloses Laden/Wireless Charger“.

„Kabelloses Laden/Wireless Charger“

Mit „Kabelloses Laden/Wireless Charger“ können Sie Ihr Mobilgerät dank der Qi-Technologie¹⁾ kabellos laden.

Zum kabellosen Laden Ihres Mobiltelefons:

- Legen Sie Ihr Mobilgerät mit dem Bildschirm nach oben in die Mitte der Ablage
» **Abb. 208** »

Stellen Sie sicher, dass sich keine Gegenstände zwischen der Ablage und dem Mobiltelefon befinden.

Der Ladevorgang des Mobiltelefons beginnt automatisch. Mehr dazu, ob Ihr Mobiltelefon die Qi-Technologie unterstützt, finden Sie in der Bedienungsanleitung Ihres Mobilfunktelefons oder besuchen Sie die Webseite von SEAT.

ACHTUNG

- Das Mobiltelefon kann sich infolge des kabellosen Ladevorgangs erwärmen. Berücksichtigen Sie dies, wenn Sie das Mobiltelefon in die Hand nehmen, und nehmen Sie es vorsichtig von der Ablage.
- Es dürfen sich keine metallischen oder sonstigen Gegenstände zwischen dem Mobiltelefon und der Ablage befinden, um eine

¹⁾ Die Qi-Technologie ermöglicht das kabellose Aufladen Ihres Mobiltelefons.

Beeinträchtigung der Funktionalität der Connectivity Box zu vermeiden.

Hinweis

- Ihr Mobiltelefon muss für einen korrekten Betrieb mit dem Qi-Schnittstellenstandard für Aufladen durch Induktion kompatibel sein.
- Ladezeit und Temperatur sind vom jeweiligen verwendeten Gerät abhängig.
- Die maximale Ladekapazität beträgt 5 W.
- Die Technologie Qi ermöglicht kein gleichzeitiges Laden von mehreren Mobilgeräten.
- Für eine korrekte Funktionsweise des kabellosen Ladens empfehlen wir den Motor laufen zu lassen.
- Wenn ein Telefon mit Qi-Technologie über USB angeschlossen wird, erfolgt das Laden über das vom Hersteller angegebene Medium.

Fahren

Starten und Fahren

Motor anlassen und abstellen

Zündschloss



Abb. 209 Positionen des Zündschlüssels

Positionen des Schlüssels »» Abb. 209

- ① Zündung aus. Der Fahrzeugschlüssel kann herausgezogen werden.
- ② Zündung eingeschaltet. Dieselfahrzeuge werden vorgeglüht ☼.
- ③ Motor starten.

Lenkrad sperren und lösen

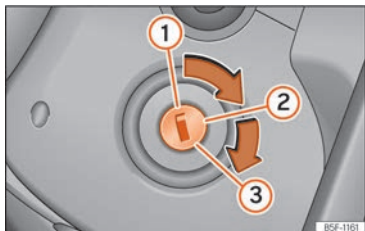
- **Lenkrad sperren:** Ziehen Sie den Zündschlüssel ab und drehen Sie das Lenkrad, bis es gesperrt ist. Bei Fahrzeugen mit Automatikgetriebe kann der Fahrzeugschlüssel nur aus dem Zündschloss abgezogen werden, wenn sich der Wählhebel in Stellung **P** befindet. Gegebenenfalls Sperrtaste im Wählhebel drücken und wieder loslassen.
- **Lenkradsperre lösen:** Stecken Sie den Zündschlüssel ins Schloss und drehen Sie den Schlüssel gleichzeitig mit dem Lenkrad in Pfeilrichtung. Lässt sich das Lenkrad nicht drehen ist möglicherweise die Lenkradsperre eingerastet.

Start-Stopp-System*

Wenn Sie anhalten und das Start-Stopp-System* den Motor abstellt, bleibt die Zündung eingeschaltet.

Automatikgetriebe: Vergewissern Sie sich vor dem Verlassen des Fahrzeugs, dass die Zündung ausgeschaltet ist und der Wählhebel in Stellung **P** steht.

⚠ ACHTUNG

- **Ziehen Sie in jedem Fall den Zündschlüssel ab, wenn Sie das Fahrzeug, auch nur kurzzeitig, verlassen. Dies gilt besonders dann, wenn sich im Fahrzeug Kinder oder hilfsbedürftige Personen befinden, da diese den Motor starten oder elektrische Aus-**

stattungselemente bedienen könnten, was zu Unfällen führen könnte.

- **Ziehen Sie den Zündschlüssel erst aus dem Zündschloss, wenn das Fahrzeug zum Stillstand gekommen ist! Anderenfalls kann die Lenkungssperre sofort einrasten – Unfallgefahr!**

i Hinweis

- Wenn sich der Zündschlüssel schwer in Stellung ② drehen lässt, bewegen Sie das Lenkrad etwas hin und her – die Lenkradsperre wird dadurch entlastet.
- Wenn die Fahrzeugbatterie ab- und wieder angeklemt wurde, müssen Sie in der Zündschlüsselstellung ② etwa 5 Sekunden warten, bevor der Motor angelassen werden kann.
- Fahrzeuge mit Automatikgetriebe: Ländersabhängig, nach dem Ausschalten der Zündung können Sie den Zündschlüssel nur abziehen, wenn sich der Wählhebel in der Stellung „P“ (Parksperre) befindet. Danach ist der Wählhebel blockiert.

Zündanlassschalter*



Abb. 210 Im unteren Teil der Mittelkonsole: Starterknopf.

Der Motor kann mit einem Starterknopf angelesen werden (Press & Drive). Dazu muss sich ein gültiger Schlüssel im Innenraum im Bereich der Vorder- oder Rücksitze oder in der Mittelkonsole befinden.

Bei Fahrzeugen mit dem System Keyless Access » Seite 102 kann der Motor auch angelesen werden, wenn sich der Schlüssel im Gepäckraum befindet.

Beim Verlassen des Fahrzeugs wird bei ausgeschalteter Zündung durch das Öffnen der Fahrertür die elektronische Lenksäulenverriegelung aktiviert.

Zündung manuell ein- und ausschalten

Wenn Sie nur die Zündung einschalten möchten (ohne den Motor anzulassen) drücken Sie kurz den Starterknopf einmal **ohne** das

Brems- oder Kupplungspedal zu betätigen » » ⚠.

Der Schriftzug des Starterknopfs (START ENGINE STOP) blinkt, sobald das System zum Ein- und Ausschalten bereit ist.

Automatische Ausschaltung der Zündung

Entfernt sich der Fahrer vom Fahrzeug bei eingeschalteter Zündung und trägt dabei den Fahrzeugschlüssel mit sich, schaltet sich die Zündung automatisch aus. Die Zündung schaltet sich ab, indem die Entriegelungstaste an der Funkfernbedienung  gedrückt wird oder aber durch Drücken der Sensorfläche am Türgriff » » **Abb. 94.**

Automatische Ausschaltung der Zündung bei Fahrzeugen mit Start-Stopp-System

Die Zündung des Fahrzeugs schaltet sich automatisch bei still stehendem Fahrzeug und aktivierter automatischer Ausschaltung des Motors aus, wenn:

- der Sicherheitsgurt des Fahrers nicht angelegt ist,
- der Fahrer kein Pedal betätigt,
- die Fahrertür geöffnet wird.

War das Abblendlicht  bei der automatischen Ausschaltung der Zündung eingeschaltet, bleibt das Standlicht für ca. 30 Minuten eingeschaltet (sofern die Batterie ausreichend geladen ist). Wenn der Fahrer das

Fahrzeug verriegelt oder das Licht manuell ausschaltet, schaltet sich das Standlicht aus.

Motorneustart-Funktion

Wenn nach dem Abstellen des Motors kein Fahrzeugschlüssel im Fahrzeuginnenraum erkannt wird, ist ein erneutes Anlassen des Motors nur innerhalb von etwa 5 Sekunden möglich. Eine entsprechende Meldung wird im Display des Kombi-Instruments angezeigt.

Nach Ablauf der Zeit kann der Motor ohne einen gültigen Funkschlüssel im Fahrzeuginnenraum nicht mehr gestartet werden.

⚠ ACHTUNG

Beim Einschalten der Zündung weder das Bremspedal noch das Kupplungspedal betätigen, da andernfalls der Motor sofort starten könnte.

⚠ ACHTUNG

Eine unachtsame oder unbeaufsichtigte Benutzung der Fahrzeugschlüssel kann Unfälle und schwere Verletzungen verursachen.

- **Bei jedem Verlassen des Fahrzeugs immer alle Fahrzeugschlüssel mitnehmen. Kinder oder unbefugte Personen können sonst das Fahrzeug verriegeln, den Motor starten oder die Zündung einschalten und damit elektrische Ausstattungen betätigen.** »

Hinweis





- Vor Verlassen des Fahrzeugs schalten Sie die Zündung stets aus und beachten Sie ggf. die Meldungen im Display des Kombi-Instruments.
- Wenn das Fahrzeug mit ausgeschaltetem Motor und eingeschalteter Zündung längere Zeit steht, kann sich die Batterie entladen, und unter Umständen kann der Motor nicht angelassen werden.
- Warten Sie bei Fahrzeugen mit Dieselmotor, bis die Kontrollleuchte  » Seite 234 erlischt, um den Motor anzulassen.
- Wenn Sie während der STOP-Phase die Taste **START ENGINE STOP** drücken, schaltet sich die Zündung aus und die Taste blinkt.
- Wenn am Bildschirm des Kombi-Instruments der Hinweis erscheint „Start-Stopp-System ausgeschaltet: Motor manuell starten“, der Taster **START ENGINE STOP** blinkt.

Motor anlassen

Vor Anlassen des Motors

- *Fahrzeuge mit Schaltgetriebe:* Bringen Sie den Schalthebel in Leerlauf-Stellung, bis der Motor anspringt.
- *Fahrzeuge mit Automatikgetriebe:* Bringen Sie den Wählhebel in Stellung **P** oder **N**.

Fahrzeuge mit Zündschloss

- Drehen Sie den Zündschlüssel in Stellung »» **Abb. 209** . Dieselfahrzeuge werden vorgeglüht .
- Drehen Sie den Zündschlüssel weiter in die Stellung »» **Abb. 209**  ohne Gas zu geben.
- Wenn der Motor anspringt, Zündschlüssel loslassen. Beim Loslassen geht der Fahrzeugschlüssel in die Position  zurück.
- Wenn der Motor nicht anspringen sollte, Startvorgang abbrechen und nach etwa 1 Minute wiederholen.

Fahrzeuge mit Starterknopf

- Bremspedal treten und halten, bis der Motor angesprungen ist.
- Starterknopf drücken »» **Abb. 210** ohne Gas zu geben. Für den Motorstart muss sich ein gültiger Fahrzeugschlüssel im Fahrzeug befinden. Nach dem Anlassen des Motors wechselt die Beleuchtung des Starterknopfs **START ENGINE STOP** in den Dauerzustand und zeigt so an, dass der Motor angelassen ist.
- Wenn der Motor anspringt, Starterknopf loslassen.
- Wenn der Motor nicht anspringen sollte, Startvorgang abbrechen und nach etwa 1 Minute wiederholen. Gegebenenfalls Notstartfunktion ausführen »» Seite 236.

Bei Dieselfahrzeugen kann es vorkommen, dass bei kühleren Temperaturen der Motor et-

was zeitverzögert startet. Wenn vorgeglüht wird, leuchtet die Kontrollleuchte . Während vorgeglüht wird, sollten keine größeren elektrischen Geräte eingeschaltet sein, da ansonsten die Fahrzeugbatterie unnötig belastet wird.

Die Vorglühzeit ist von der Kühlmittel- und Außentemperatur abhängig. Bei betriebswarmem Motor bzw. bei Außentemperaturen über +8 °C leuchtet die Kontrollleuchte  für etwa eine Sekunde auf. Das bedeutet, dass der Motor sofort anspringt.

Anlassen eines Dieselmotors nach leergefahrenem Tank

Wurde der Kraftstofftank vollständig leergefahren, kann der Anlassvorgang nach dem Tanken von Dieselmotorkraftstoff länger als gewohnt – bis zu einer Minute – dauern. Ursache hierfür ist, dass sich die Kraftstoffanlage zu erst entlüften muss.

ACHTUNG

Lassen Sie den Motor niemals in geschlossenen Räumen laufen, da die Gefahr einer Vergiftung besteht.

- Die Motorabgase enthalten unter anderem das geruchs- und farblose giftige Gas Kohlenmonoxid, das beim Einatmen zur Bewusstlosigkeit und zum Tod führen kann.

ACHTUNG

Verlassen Sie das Fahrzeug nicht bei laufendem Motor, insbesondere wenn ein Gang eingelegt ist. Das Fahrzeug könnte sich plötzlich in Bewegung setzen, oder es könnten ein Schaden, Brand oder schwere Verletzungen verursacht werden.

ACHTUNG

Verwenden Sie keine Startbeschleuniger, sie können explodieren oder verursachen ein plötzliches Hochdrehen des Motors – Verletzungsgefahr!

VORSICHT

- Ein erneutes Anlassen bei laufendem Motor oder ein erneutes Anlassen unmittelbar nach dem Abschalten könnte den Anlasser oder den Motor beschädigen.
- Vermeiden Sie bei kaltem Motor hohe Motordrehzahlen, Vollgasbeschleunigungen und starke Motorbelastung – Gefahr eines Motorschadens!



Umwelthinweis

Lassen Sie den Motor nicht im Stand warmlaufen. Fahren Sie sofort und möglichst schonend los. Dadurch hat der Motor schneller seine Betriebstemperatur erreicht und der Schadstoffausstoß ist geringer.

Hinweis

- Beim Anlassen des Motors werden größere elektrische Verbraucher vorübergehend abgeschaltet.
- Bei einem Start mit kaltem Motor kann das Motorgeräusch kurzzeitig lauter sein. Das ist normal und unbedenklich.
- Bei Außentemperaturen unter +5°C (+41°F) kann bei einem Fahrzeug mit Dieselmotor unter dem Fahrzeug etwas Rauch entstehen, wenn die zusätzliche Kraftstoffheizung eingeschaltet ist.
- Bei Fahrzeugen mit Erdgasmotor (CNG) startet der Motor automatisch mit Erdgas, außer in folgenden Fällen:
 - Kühlmitteltemperatur unter -10°C.
 - Nach dem Tanken mit CNG.

Motor abstellen

- Fahrzeug unverzüglich zum Stillstand bringen » .
- Bei Schaltgetriebe das Kupplungspedal ganz durchtreten oder auskuppeln. Bei Automatikgetriebe den Wählhebel in die Position P bringen.
- Ziehen Sie die Handbremse an.
- *Fahrzeuge mit Zündschloss:* Drehen Sie den Zündschlüssel in Stellung » **Abb. 209** .

- *Fahrzeuge mit Starterknopf:* Starterknopf kurz drücken » **Abb. 210**.

Notabschaltung

Wenn sich der Motor nicht durch kurzes Drücken des Starterknopfes abstellen lässt, muss eine Notabschaltung durchgeführt werden:

- Starterknopf zweimal innerhalb 3 Sekunden drücken oder einmal länger als 1 Sekunden drücken »  in Zündanlassschalter* auf Seite 233.

ACHTUNG

Schalten Sie den Motor niemals aus, wenn sich das Fahrzeug bewegt. Dies könnte den Verlust über die Kontrolle des Fahrzeugs, Unfälle und schwere Verletzungen verursachen.

- Die Airbags und die Gurtstraffer funktionieren bei ausgeschalteter Zündung nicht.
- Der Bremskraftverstärker arbeitet nicht bei ausgeschaltetem Motor. Daher muss bei ausgeschaltetem Motor das Bremspedal stärker betätigt werden, um das Fahrzeug zu bremsen.
- Die Servolenkung leistet bei ausgeschaltetem Motor keine Unterstützung. Bei ausgeschaltetem Motor ist die Lenkung schwergängig.
- Bei ausgeschalteter Zündung könnte sich die Lenksäulenverriegelung einschalten, »

und das Fahrzeug könnte nicht gesteuert werden.

- Ziehen Sie niemals den Schlüssel aus dem Zündschloss, solange das Fahrzeug in Bewegung ist. Die Lenksperre könnte sonst plötzlich einrasten und Sie wären nicht mehr in der Lage, das Fahrzeug zu lenken: Unfallgefahr!

⚠ ACHTUNG

Nehmen Sie immer den Schlüssel mit, wenn Sie das Fahrzeug verlassen. Das gilt besonders, wenn Kinder im Fahrzeug zurückbleiben. Diese könnten sonst den Motor starten oder elektrische Ausstattungen (z. B. elektrische Fensterheber) betätigen – Unfallgefahr!

ⓘ VORSICHT

- Wenn Sie anhalten und das Start-Stopp-System* den Motor abstellt, bleibt die Zündung eingeschaltet. Vergewissern Sie sich vor dem Verlassen des Fahrzeugs, dass die Zündung ausgeschaltet ist, da sich sonst die Batterie entleert!
- Wenn das Fahrzeug mit längerer hoher Motorbelastung gefahren wurde, kann der Motor nach dem Abstellen überhitzen. Um eine Motorbeschädigung zu vermeiden, den Motor etwa zwei Minuten in der Neutrallage laufenlassen, bevor er abgestellt wird.

ⓘ Hinweis

Nach dem Abstellen des Motors kann der Kühlerlüfter - auch bei ausgeschalteter Zündung - noch bis zu 10 Minuten weiterlaufen. Er kann sich aber auch nach einiger Zeit wieder einschalten, wenn die Kühlmitteltemperatur durch Stauwärme ansteigt oder wenn bei warmem Motor der Motorraum zusätzlich durch starke Sonneneinstrahlung aufgeheizt wird.

Elektronische Wegfahrsperre

Die elektronische Wegfahrsperre verhindert die unbefugte Inbetriebnahme Ihres Fahrzeugs.

Der im Schlüssel vorhandene Chip deaktiviert automatisch die elektronische Wegfahrsperre, sobald der Schlüssel in das Zündschloss gesteckt wird.

Sobald Sie den Schlüssel aus dem Zündschloss herausziehen, wird die Wegfahrsperre wieder automatisch aktiviert. Bei Fahrzeugen mit dem schlüssellosen Schließ- und Startsystem „Keyless Access“, muss sich der Fahrzeugschlüssel außerhalb des Fahrzeuges befinden.

Erscheint am Bildschirm des Kombi-Instruments folgende Meldung: **SAFE**, kann das Fahrzeug nicht gestartet werden.

Deshalb kann der Motor nur mit einem korrekt codierten Originalschlüssel von SEAT angelassen werden.

ⓘ Hinweis

Nur mit SEAT-Originalschlüsseln ist ein einwandfreier Betrieb Ihres Fahrzeugs gewährleistet.

Notstartfunktion



Abb. 211 Rechts an der Lenksäule: Notstart.

Wenn kein gültiger Fahrzeugschlüssel im Fahrzeuginnenraum erkannt wurde, muss die Notstartfunktion durchgeführt werden. Im Display des Kombi-Instruments erscheint eine entsprechende Anzeige. Das kann bei einer schwachen Batterie im Fahrzeugschlüssel der Fall sein:

- Unmittelbar nach Drücken des Starterknopfes halten Sie den Schlüssel an die

rechte Lenksäulenverkleidung »» **Abb. 211**, so nah wie möglich am Logo Kessy.

- Die Zündung schaltet sich automatisch ein und ggf. springt der Motor an.

Funktion „My Beat“

Bei Fahrzeugen mit Komfortschlüssel existiert die Funktion „My Beat“. Diese Funktion bietet eine zusätzliche Anzeige der Anlasseranlage des Fahrzeugs.

Wenn das Fahrzeug entriegelt wird, blinkt der Starterknopf »» **Abb. 210**, um auf ihn aufmerksam zu machen.

Beim Ein-/Ausschalten der Zündung blinkt die Beleuchtung des Starterknopfs. Bei ausgeschalteter Zündung erlischt der Starterknopf nach einigen Sekunden.

Bei laufendem Motor leuchtet Beleuchtung des Starterknopfs dauerhaft und zeigt so an, dass der Motor angelassen ist. Die Zeit, die zwischen dem Moment, in dem der Benutzer den Motor mit dem Starterknopf startet und dem Moment, in dem die Beleuchtung von blinkend auf dauerhaft wechselt, verstreicht, hängt von den Merkmalen der jeweiligen Motorisierung ab. Wird der Motor über den Starterknopf ausgeschaltet, blinkt der Knopf erneut.

Bei Fahrzeugen mit **Start-Stopp-System** bietet die Funktion „My Beat“ zusätzliche Information.

- Schaltet sich der Motor während der Stopp-Phase aus, leuchtet der Starterknopf weiterhin dauerhaft, da trotz ausgeschaltetem Motor das Start-Stopp-System aktiv ist.
- Wenn der Motor nicht über das Start-Stopp-System »» **Seite 237** angelassen werden kann und ein manuelles Anlassen erforderlich ist, blinkt der Starterknopf, um diese Situation anzuzeigen.

Start-Stopp-System*

Kontrollleuchten

 **leuchtet auf**

Das Start-Stopp-System ist verfügbar, aber die automatische Abschaltung des Motors ist aktiviert.

 **leuchtet auf**

Das Start-Stopp-System ist nicht verfügbar oder wurde ausgeschaltet.

Fahrerhinweise auf dem Bildschirm des Kombi-Instruments

**Start-Stopp-System ausgeschaltet.
Starten Sie den Motor manuell.**

Der Fahrerhinweis erscheint, wenn der Motor **nicht** wieder durch das Start-Stopp-System gestartet werden kann.

Start-Stopp-System: Störung! Funktion nicht verfügbar

Es liegt eine Störung im Start-Stopp-System vor. Fahren Sie in eine Werkstatt und lassen Sie die Störung beheben.

Beschreibung und Funktionsweise



Das Start-Stopp-System wird Ihnen helfen, Kraftstoff zu sparen und den CO₂-Ausstoß zu verringern.

Im Start-Stopp-Betrieb wird der Motor automatisch abgestellt, wenn das Fahrzeug anhält bzw. zum Stillstand kommt. Die Zündung bleibt eingeschaltet. Bei Bedarf wird der Motor automatisch wieder gestartet. »»

In dieser Situation leuchtet der Starterknopf **START ENGINE STOP** dauerhaft¹⁾.

Nach Einschalten der Zündung wird das Start-Stopp-System automatisch aktiviert.

Im System Easy Connect können Sie weitere Informationen zum Start-Stopp-System abrufen: Drücken Sie auf die Taste **CAR /**  **> Ansicht > Fahrzeugstatus.**

Fahrzeuge mit Schaltgetriebe

- Schalten Sie beim Anhalten oder im Stillstand in den Leerlauf und lassen Sie das Kupplungspedal los. Der Motor wird abgestellt. Am Bildschirm erscheint die Kontrollleuchte (A). Der Motor kann vor dem vollständigen Anhalten abgestellt werden (ca. 7 km/h).
- Wenn Sie das Kupplungspedal treten, startet der Motor wieder. Die Kontrollleuchte erlischt.

Fahrzeuge mit Automatikgetriebe

- Bremsen Sie bis zum Stillstand und bleiben Sie mit dem Fuß auf dem Bremspedal. Der Motor wird abgestellt. Am Bildschirm erscheint die Kontrollleuchte (A). Der Motor kann vor dem vollständigen Anhalten abgestellt werden (je nach Getriebe des Fahrzeugs ca. 7 oder 2 km/h).

- Wenn Sie den Fuß vom Bremspedal nehmen, startet der Motor wieder. Die Kontrollleuchte erlischt.

Grundvoraussetzungen für den Start-Stopp-Betrieb



- Die Fahrertür ist geschlossen.
- Der Fahrer muss angeschnallt sein.
- Die Motorraumklappe ist geschlossen.
- Der Motor hat seine Betriebstemperatur erreicht.
- Der Rückwärtsgang ist nicht eingelegt.
- Das Fahrzeug befindet sich nicht an einer großen Steigung.

Der Motor lässt sich aus verschiedenen Gründen nicht abstellen

Vor dem Anhalten des Fahrzeugs überprüft das System, ob bestimmte Bedingungen erfüllt sind. Der Motor wird z. B. in den folgenden Situationen **nicht** abgestellt:

- Der Motor hat die Temperatur für den Start-Stopp-Betrieb noch nicht erreicht.
- Die per Klimaanlage gewählte Temperatur ist nicht erreicht.
- Die Innentemperatur ist sehr hoch/tief.

- Die Defrostfunktion ist eingeschaltet
» Seite 147.
- Die Einparkhilfe* ist eingeschaltet.
- Der Ladezustand der Batterie ist zu niedrig.
- Das Lenkrad ist stark eingeschlagen oder es findet eine Lenkbewegung statt.
- Es besteht die Gefahr eines Beschlagens.
- Nach dem Einlegen des Rückwärtsgangs.
- Bei sehr starkem Gefälle.

Am Bildschirm des Kombi-Instruments erscheint ; zusätzlich im Fahrerinformationssystem*, START  STOP.

Motor startet selbsttätig wieder

Im gestoppten Zustand wird z. B. in den folgenden Situationen der reguläre System-Betrieb abgebrochen. Der Motor startet ohne Aktion des Fahrers wieder.

- Die Innentemperatur weicht von der in Klimaanlage gewählten Temperatur ab.
- Die Defrostfunktion ist eingeschaltet
» Seite 147.
- Die Bremse wurde mehrmals nacheinander getreten.
- Der Ladezustand der Batterie wird zu niedrig.
- Hoher Stromverbrauch.

¹⁾ Nur in Fahrzeugen mit Keyless Access.

Weitere Informationen zum Automatikgetriebe

Der Motor wird in den Wählhebelstellungen **P**, **D**, **N** und **S** sowie im Tiptronic-Modus abgestellt. In der Wählhebelstellung **P** bleibt der Motor auch dann aus, wenn Sie den Fuß von der Bremse nehmen. Der Motor startet erst wieder, wenn Sie das Gaspedal betätigen oder eine andere Fahrstufe einlegen und die Bremse lösen.

Wenn Sie im gestoppten Zustand die Wählhebelstellung **R** wählen, startet der Motor wieder.

Schalten Sie zügig von **D** nach **P**, um einen ungewollten Motorstart beim Schalten über **R** zu vermeiden.

Zusatzinformationen zu Fahrzeugen mit Adaptive Cruise Control (ACC)

Bei Fahrzeugen mit ACC-Funktion springt der Motor unter bestimmten Betriebsbedingungen erneut an, wenn der Radarsensor erkennt, dass das vorausfahrende Fahrzeug wieder anfährt.

ACHTUNG

- Stellen Sie niemals den Motor ab, bevor das Fahrzeug komplett zum Stillstand gekommen ist. Die volle Funktionsfähigkeit der Bremsen und der Lenkung ist nicht gewährleistet. Sie müssen mehr Kraft zum Lenken

oder Bremsen aufwenden. Es kann zu Unfällen und ernsthaften Verletzungen kommen.

- Um Verletzungen zu vermeiden, stellen Sie sicher, dass bei Arbeiten im Motorraum das Start-Stopp-System ausgeschaltet ist »» Seite 239.

VORSICHT

Schalten Sie bei Wasserdurchfahrten stets das Start-Stopp-System aus »» Seite 253.

Hinweis

- Bei Fahrzeugen mit Automatikgetriebe können Sie selbst steuern, ob der Motor abgestellt wird oder nicht, indem Sie die Bremskraft verringern oder erhöhen. Wenn Sie die Bremse z. B. im Stop-and-Go-Verkehr oder beim Abbiegen nur leicht treten, wird bei Fahrzeugstillstand keine Stopp-Phase eingeleitet. Sobald Sie die Bremse stärker treten, wird der Motor abgestellt.
- Halten Sie im Stoppzustand das Bremspedal gedrückt, um das Fahrzeug gegen Wegrollen zu sichern.
- Wenn bei einem Schaltgetriebe der Motor „abgewürgt wird“, können Sie ihn wieder starten, indem Sie das Kupplungspedal sofort treten.
- Wenn Sie bei einem Automatikgetriebe nach dem Einlegen des Rückwärtsgangs die Hebelstellung **D**, **N** oder **S** einlegen, muss das Fahrzeug 10 km/h (6 mph) vor-

wärts erreicht haben, damit das System den Motor abstellen kann.

Start-Stopp-System manuell einschalten/ausschalten



Abb. 213 Mittelkonsole: Taste des Start-Stopp-Systems.

Wenn Sie das System nicht nutzen möchten, können Sie es manuell ausschalten.

- Um das Start-Stopp-System manuell aus-/einzuschalten, drücken Sie die Taste  »» **Abb. 213**.

Das Symbol in der Taste  leuchtet bei ausgeschaltetem System gelb.

Hinweis

Das System wird jedes Mal eingeschaltet, wenn Sie den Motor bewusst abstellen.

Schaltgetriebe

Schalten



Abb. 214 Schaltschema bei einem 5-Gang bzw. 6-Gang Schaltgetriebe

Auf dem Schalthebel sind die Positionen der einzelnen Fahrgänge dargestellt » **Abb. 214**.

- Kupplungspedal vollständig treten und halten.
- Schalthebel in die gewünschte Position bringen.
- Kupplungspedal loslassen.

Rückwärtsgang einlegen

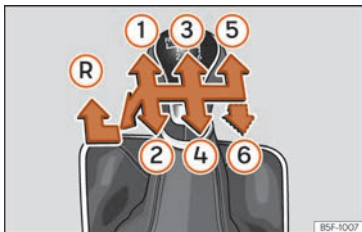
Rückwärtsgang nur bei stehendem Fahrzeug einlegen.

- Kupplungspedal vollständig treten und halten.

- Schalthebel auf Leerlauf stellen und nach unten drücken, ganz nach links und dann nach vorne schieben, um den Rückwärtsgang » **Abb. 214** einzulegen.
- Kupplungspedal loslassen.

Herunterschalten

Während der Fahrt müssen Sie schrittweise Herunterschalten, d. h. auf den nächstniedrigeren Gang und nur dann, wenn die Motordrehzahl nicht zu hoch ist » . Das Überspringen eines oder mehrerer Gänge beim Herunterschalten bei hoher Geschwindigkeit oder Motordrehzahl kann zu Kupplungs- und Getriebeschäden führen, selbst dann, wenn das Kupplungspedal getreten ist » .

ACHTUNG

Wenn der Motor läuft, setzt sich das Fahrzeug sofort in Bewegung sobald ein Gang eingelegt ist und das Kupplungspedal losgelassen wird. Dies geschieht auch bei betätigter Parkbremse.

- Niemals den Rückwärtsgang einlegen, solange das Fahrzeug in Bewegung ist.

ACHTUNG

Zu weites Herunterschalten kann zu einem Verlust der Kontrolle über das Fahrzeug und damit zu einem Unfall und schweren Verletzungen führen.

VORSICHT

Wenn bei hoher Geschwindigkeit oder Motordrehzahl ein zu niedriger Gang eingelegt wird, kann es zu schweren Schäden an Kupplung und Getriebe kommen. Dies kann selbst dann geschehen, wenn Sie das Kupplungspedal getreten halten und nicht einkuppeln.

VORSICHT

Folgendes beachten, um Beschädigungen und vorzeitigen Verschleiß zu vermeiden:

- Während der Fahrt die Hand nicht auf dem Schalthebel ruhen lassen. Der Druck der Hand überträgt sich auf die Schaltgabeln im Getriebe.
- Stützen Sie den Fuß nicht auf dem Kupplungspedal ab; auch wenn der dadurch entstehende Druck unerheblich erscheint, kann dieser einen vorzeitigen Verschleiß der Kupplungsscheibe verursachen. Stellen Sie den Fuß im Fußraum ab, während Sie nicht schalten.
- Darauf achten, dass das Fahrzeug vollständig steht, bevor der Rückwärtsgang eingelegt wird.
- Beim Schalten immer das Kupplungspedal vollständig durchtreten.
- Fahrzeug an Steigungen nicht bei laufendem Motor mit „schleifender“ Kupplung festhalten.

Automatikgetriebe / Direkt-schaltgetriebe*

Einführung

Ihr Fahrzeug ist mit einem elektronisch geregelten Schaltgetriebe ausgestattet. Die Kraftübertragung zwischen Motor und Getriebe erfolgt über zwei voneinander unabhängige Kupplungen. Sie ersetzen den Drehmomentwandler von herkömmlichen Automatikgetrieben und ermöglichen das Beschleunigen des Fahrzeugs ohne spürbare Zugkraftunterbrechung.

Mit Hilfe der **Tiptronic** können die Gänge auch *manuell* geschaltet werden »» Seite 243, Mit **Tiptronic** schalten*.

Kontrollleuchten

Leuchtet grün

Bremse nicht gedrückt.
Zum Einlegen einer Fahrstufe Bremspedal treten.

Blinkt grün

Die Sperrtaste im Wählhebel ist nicht eingerastet. Das Fahrzeug kann nicht weiterfahren. Wählhebel-sperre einrasten.

Wählhebelstellungen





Abb. 215 Wählhebelsperre.

Die eingelegte Wählhebelstellung wird durch Hervorhebung des entsprechenden Zeichens angezeigt. Ebenso wird am Bildschirm in den Wählhebelstellungen im manuellen Betrieb **M**, **D** und **S** der aktuell eingelegte Gang angezeigt.

P – Parksperr

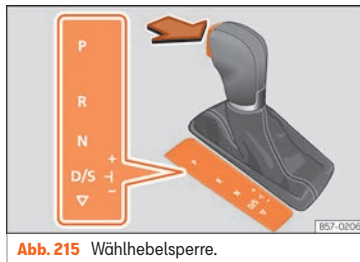
In dieser Hebelstellung sind die Antriebsräder mechanisch gesperrt. Der Hebel darf nur dann auf **P** gesetzt werden, wenn das Fahrzeug *angehalten* ist »» .

Zum Einlegen des Hebels in **P** bzw. zum Herausnehmen aus **P** muss die Sperrtaste gedrückt und gleichzeitig das Bremspedal getreten werden.

R – Rückwärtsgang

Der Rückwärtsgang darf nur bei *stehendem* Fahrzeug und Leerlaufdrehzahl des Motors eingelegt werden »» .

Zum Einlegen der Hebelstellung **R** müssen Sie die Sperrtaste drücken und gleichzeitig das Bremspedal treten. In der Hebelstellung **R** leuchtet bei eingeschalteter Zündung der Rückfahrcheinwerfer.

N – Leerlauf

In dieser Hebelstellung ist das Getriebe im Leerlauf.

Zum Schalten des Hebels von **N** auf **D/S** muss bei einer Geschwindigkeit unter 3 km/h (2 mph) bzw. bei stehendem Fahrzeug das Bremspedal betätigt werden »» .

D/S – Dauerstellung für Vorwärtsfahrt

In der Hebelstellung **D/S** kann das Getriebe entweder im Normalmodus (**D**) oder im Sportmodus (**S**) betrieben werden. Um den Sportmodus **S** auszuwählen, drücken Sie den Hebel nach hinten. Durch erneutes Drücken wird wieder der Normalmodus **D** ausgewählt. Der Bildschirm des Kombi-Instruments zeigt den gewählten Fahrmodus an. »

Im **Normalmodus (D)** wählt das Getriebe das optimale Übersetzungsverhältnis. Es ist abhängig von Motorbelastung, Fahrgeschwindigkeit und dynamischem Regelprogramm (DRP).

Der **Sportmodus (S)** sollte für sportliches Fahren gewählt werden. Die Motorleistung wird voll ausgenutzt. Beim Beschleunigen machen sich Schaltvorgänge bemerkbar.

Unter bestimmten Gegebenheiten (z. B. bei Fahrten im Gebirge) kann es ratsam sein, in den Tiptronic-Betrieb zu schalten »» Seite 243, um den Gang an die Straßenverhältnisse anzupassen.

Wählhebelsperre

Die Hebelsperre verhindert in der Position **P** oder **N**, dass versehentlich eine Fahrstufe eingelegt werden kann und sich dadurch das Fahrzeug unbeabsichtigt in Bewegung setzt.

Zum Lösen der Hebelsperre bei eingeschalteter Zündung das Bremspedal treten und halten. Gleichzeitig die Sperrtaste im Wählhebel in Pfeilrichtung drücken »» **Abb. 215**.

Zur Erinnerung für den Fahrer erscheint bei Stellung **P** oder **N** des Wählhebels folgende Meldung am Bildschirm:

Beim Einlegen einer Fahrstufe im Stand Fußbremse betätigen.

Beim zügigen Schalten über die Position **N** (z.B. von R nach **D**) wird der Wählhebel nicht

gesperrt. Dadurch wird z. B. ein „Heraus-schaukeln“ bei festgefahrenem Fahrzeug ermöglicht. Befindet sich der Hebel bei nicht getretenem Bremspedal länger als etwa eine Sekunde und bei einer Geschwindigkeit langsamer als etwa 5 km/h (3 mph) in der Stellung **N** rastet die Wählhebelsperre ein.

Zündschlüssel-Abzugssperre

Der Zündschlüssel lässt sich nach dem Ausschalten der Zündung nur abziehen, wenn sich der Wählhebel in der Stellung **P** befindet. Solange der Zündschlüssel abgezogen ist, ist der Wählhebel in Stellung **P** gesperrt.

⚠ ACHTUNG

- Bei stehendem Fahrzeug darf auf gar keinen Fall Gas gegeben werden. Das Fahrzeug setzt sich sofort in Bewegung auch, wenn die Parkbremse geschlossen ist - Unfallgefahr!
- Schalten Sie niemals während der Fahrt den Hebel in die Stellung R oder P. Andernfalls besteht Unfall- oder Pannengefahr!
- Bei laufendem Motor ist es in allen Hebelstellungen (außer P) erforderlich, das Bremspedal gedrückt zu halten, weil auch bei Leerlaufdrehzahl die Kraftübertragung nicht ganz unterbrochen wird.
- Geben Sie kein Gas, wenn Sie bei stehendem Fahrzeug und laufendem Motor die Wählhebelstellung verändern. Andernfalls besteht Unfallgefahr!

- Verlassen Sie als Fahrer niemals Ihr Fahrzeug mit laufendem Motor und eingelegerter Fahrstufe. Ziehen Sie die Handbremse an legen Sie die Parksperre (P) ein.

i Hinweis

- Falls Sie während der Fahrt versehentlich auf **N** geschaltet haben, sollten Sie das Gas wegnehmen und die Leerlaufdrehzahl des Motors abwarten, bevor Sie wieder in die Fahrstufe **D** bzw. **S** schalten.
- Bei einer Unterbrechung der Stromversorgung lässt sich der Wählhebel in Stellung **P** nicht mehr bewegen. In diesem Fall kann der Wählhebel notentriegelt werden »» Seite 247.

i Hinweis

- Falls die Wählhebelsperre nicht einrastet, liegt eine Störung vor. Um ein unbeabsichtigtes Anfahren zu verhindern, ist der Antrieb unterbrochen. Um die Wählhebelsperre wieder einrasten zu lassen, gehen Sie wie folgt vor:
 - Bei 6-Gang-Schaltung: betätigen Sie das Bremspedal und geben Sie es erneut frei.
 - Bei 7-Gang-Schaltung: betätigen Sie das Bremspedal. Stellen Sie den Wählhebel in die Position **P** oder **N** und legen Sie anschließend eine Fahrstufe ein.

• Bewegt sich das Fahrzeug trotz eingelegerter Fahrstufe weder vorwärts noch rückwärts, gehen Sie wie folgt vor:

- Wenn sich das Fahrzeug nicht in die gewünschte Richtung bewegt, kann die Fahrstufe systemseitig nicht korrekt eingelegt sein. Das Bremspedal treten und die Fahrstufe erneut einlegen.
- Wenn sich das Fahrzeug immer noch nicht in die gewünschte Richtung bewegt, liegt eine Systemstörung vor. Fachmännische Hilfe in Anspruch nehmen und System prüfen lassen.

Mit Tiptronic schalten*



Abb. 216 Hebel in Tiptronic-Stellung.



Abb. 217 Lenkrad: Hebel für Automatikgetriebe.

Die Tiptronic ermöglicht es dem Fahrer, die Gänge auch von Hand zu schalten.

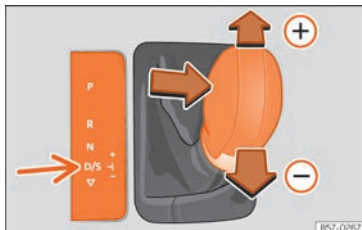
Beim Wechseln in das Tiptronic-Programm wird der aktuell gefahrene Gang beibehalten. Das gilt solange, bis das System nicht automatisch ein Gangwechsel aufgrund der aktuellen Fahrsituation durchführt.

Tiptronic mit dem Wählhebel bedienen

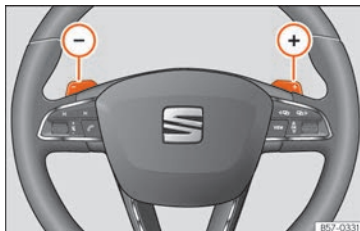
Sie können sowohl im Stand als auch während der Fahrt in den Tiptronic-Betrieb schalten.

- Aus der Stellung **D/S** bewegen Sie den Hebel nach rechts. Am Bildschirm des Kombi-Instruments wird angezeigt, dass sich der Hebel im manuellen Modus oder Tiptronic befindet (z. B. **M4**).

- Drücken Sie den Hebel nach vorn (+) oder zurück (-), um hoch- oder herunterzuschalten »» **Abb. 216**.

- Zum Verlassen der Tiptronic, bewegen Sie den Hebel nach links.

Tiptronic mit den Schaltwippen am Lenkrad bedienen*

Die Schaltwippen können mit dem Wählhebel in der Stellung **D/S** bzw. **M** (Tiptronic) bedient werden.

- Tippen Sie die Schaltwippe (+), um einen Gang hochzuschalten »» **Abb. 217**.
- Tippen Sie die Schaltwippe (-), um einen Gang herunterzuschalten.
- Zum Verlassen der Tiptronic rechte Schaltwippe etwa eine Sekunde lang zum Lenkrad ziehen oder den Hebel nach links bewegen.

Wenn die Schaltwippen einige Zeit nicht betätigt werden und sich der Hebel nicht in der Tiptronic-Gasse befindet, wird automatisch der Tiptronic-Modus verlassen.

⚠ VORSICHT

- Wird beim Beschleunigen kein höherer Gang eingelegt, wird kurz vor Erreichen der zulässigen Höchstzahl automatisch umgeschaltet.

»

- Wenn Sie einen niedrigeren Gang einlegen, wechselt das System erst, wenn festgestellt wird, dass der Motor die maximale Drehzahl nicht erreicht.

Fahren mit Automatikgetriebe

Die Vorwärtsgänge werden automatisch hoch- und heruntergeschaltet.

Der Motor kann nur anspringen, wenn sich der Hebel in Stellung **P** oder **N** befindet. Bei niedrigen Temperaturen (unter -10°C) kann der Motor nur anspringen, wenn sich der Hebel in Stellung **P** befindet.

Fahren im Gefälle

Unter bestimmten Gegebenheiten kann es vorteilhaft sein, den Tiptronic-Modus zu verwenden, um das Übersetzungsverhältnis von Hand den Fahrbedingungen anzupassen »» .

Stoppen/Parken

Beim Parken auf ebenem Untergrund genügt es, die Hebelstellung **P** einzulegen. Bei abschüssiger Fahrbahn sollten Sie jedoch zuerst die Parkbremse schließen und dann erst die Hebelstellung **P** einlegen. So lässt sich der Hebel beim Anlassen leichter aus der Stellung **P** nehmen.

Wenn Sie die Fahrertür öffnen und der Hebel befindet sich nicht in Stellung **P**, könnte sich das Fahrzeug in Bewegung setzen. Die folgende Meldung erscheint am Bildschirm des Kombi-Instruments:  **Getriebe: Wählhebel in Fahrposition!**. Zusätzlich ertönt ein Summer.

Anhalten am Gefälle

Bremsen Sie das Fahrzeug *immer* mit dem Bremspedal, um es am Wegrollen zu hindern; betätigen Sie ggf. die Handbremse »» .

Beschleunigen Sie **nicht** bei eingelegter Fahrstufe, um das Fahrzeug am Zurückrollen zu hindern »» .

An einer Steigung anfahren

- Ziehen Sie die Handbremse an.
- Geben Sie bei eingelegter Fahrstufe dosiert Gas und lösen Sie die Handbremse.

Notprogramm

Wenn am Bildschirm des Kombi-Instruments alle Anzeigen der Hebelstellungen mit einem hellen Hintergrund unterlegt sind, liegt eine Störung im System vor und das Automatikgetriebe läuft in einem Notprogramm. Nach kann das Fahrzeug gefahren werden, jedoch mit reduzierter Geschwindigkeit und nicht in allen Gängen. Es kann sogar sein, dass **Sie nicht mehr im Rückwärtsgang fahren können**.

Kick-down

Die Kick-down-Einrichtung ermöglicht eine maximale Beschleunigung in der Wählhebelstellung **D**, **S** oder in der Tiptronic-Stellung.

Wenn das Gaspedal ganz durchgetreten wird, schaltet die Getriebeautomatik abhängig von der Geschwindigkeit und Motordrehzahl in einen niedrigeren Gang zurück. Dadurch wird die volle Beschleunigung des Fahrzeugs genutzt »» .

Das Hochschalten in den nächsthöheren Gang erfolgt erst, sobald die maximal vorgegebene Motordrehzahl jeweils erreicht wird.

ACHTUNG

Beachten Sie die Sicherheitshinweise »»  in Wählhebelstellungen auf Seite 242.

- Lassen Sie die Bremse nicht schleifen oder treten Sie das Bremspedal nicht zu oft oder zu lange. Die Bremsen überhitzen. Dies verringert die Bremsleistung, verlängert den Bremsweg und führt unter Umständen zum Ausfall der Bremsanlage.
- Wenn Sie an Steigungen anhalten müssen, halten Sie das Fahrzeug mit der Fußbremse bzw. der Parkbremse fest.

ACHTUNG

Bitte beachten Sie, dass bei glatter, rutschiger Fahrbahn die Antriebsräder beim Kick-down durchdrehen können - Schleudergefahr!

ⓘ VORSICHT

- Beim Halten an Steigungen versuchen Sie nicht, das Fahrzeug mit eingelegter Fahrstufe und durch Gas geben am Zurückrollen zu hindern. Dadurch kann das automatische Getriebe überhitzen und beschädigt werden.
- Wenn Sie das Fahrzeug mit abgestelltem Motor und Hebelstellung in Position N rollen lassen, wird es beschädigt, da es nicht geschmiert wird.
- Durch bestimmte Fahr- und Verkehrsbedingungen kann das Getriebe überhitzen und beschädigt werden! Wenn die Kontrollleuchte  leuchtet, halten Sie das Fahrzeug bei nächster Gelegenheit an und lassen Sie das Getriebe abkühlen »» Seite 246.
- Wenn das Getriebe im Notprogramm läuft, fahren Sie unverzüglich zu einem Fachbetrieb und lassen Sie die Störung beheben.

Bergabunterstützung*

Abhängig von der Steigung und in der Hebelstellung **D/S** wird beim Treten der Fußbremse die Bergabunterstützung aktiviert. Das Getriebe schaltet in einen geeigneten Gang herunter.

Im Rahmen logischer Grenzen versucht die Bergabunterstützung, die zum Zeitpunkt des Bremsens gewählte Geschwindigkeit zu hal-

ten. Es kann erforderlich sein, die Geschwindigkeit mit der Fußbremse zu korrigieren.

Die Bergabunterstützung kann maximal in den 3. Gang herunterschalten. Es kann bei sehr steilen Gefällen erforderlich sein, in den Tiptronic-Modus zu wechseln und so manuell in den 2. oder 1. Gang herunter zu schalten, um die Bremswirkung des Motors zu nutzen und die Bremsen zu entlasten.

Sobald das Gefälle nachlässt oder das Gaspedal getreten wird, schaltet sich die Bergabunterstützung wieder ab.

Bei Fahrzeugen mit Geschwindigkeitsregelanlage* »» Seite 254 wird mit dem Setzen der Geschwindigkeit auch die Bergabunterstützung aktiviert.

⚠ ACHTUNG

Die Bergabunterstützung kann die physikalisch vorgegebenen Grenzen nicht überwinden. Daher kann die Geschwindigkeit nicht in allen Situationen konstant gehalten werden. Bleiben Sie zu jeder Zeit bremsbereit!

Freilaufmodus

Mit dem Freilaufmodus können Sie gewisse Streckenabschnitte zurücklegen, ohne Gas zu geben, wodurch Kraftstoff eingespart wer-

den kann. Nutzen Sie den Freilaufmodus, um das Fahrzeug frühzeitig „ausrollen zu lassen“.

Aktivierung des Freilaufmodus

Bedingung: Hebelstellung **D**, Steigungen mit weniger als 12 % und Geschwindigkeiten zwischen 20 und 130 km/h (12 und 80 mph).

- Fuß sanft vom Gas nehmen.

Im Kombi-Instrument erscheint die Anzeige , der eingelegte Gang wird ausgeblendet und im momentanen Verbrauch wird der Text **Freilauf** eingeblendet.

Das Getriebe kuppelt automatisch aus und das Fahrzeug kann ohne Motorbremse freier rollen. Während das Fahrzeug rollt, läuft der Motor in Leerlaufdrehzahl.

Freilaufmodus unterbrechen

- Treten Sie das Brems- oder Gaspedal.

Um den Freilaufmodus des Motors wieder zu nutzen, nehmen Sie den Fuß einfach wieder vom Gaspedal.

Die kombinierte Anwendung von **Freilaufmodus** (= längeres Rollen mit geringem Energieaufwand) und **Schubabschaltung** (= kürzeres Rollen ohne Kraftstoffbedarf) kann helfen, den Kraftstoffverbrauch und die Emissionsbilanz zu verbessern.

Bei Fahrzeugen mit **SEAT Drive Profile** »» Seite 249 kann der Freilaufmodus in den »

Modi **Normal**, **Eco** und **Individual** aktiviert werden. Im **Eco**-Modus erfolgt die Aktivierung, wenn die Betriebsbedingungen erfüllt sind, unabhängig davon wie sanft der Fuß vom Gaspedal genommen wird.

⚠️ ACHTUNG

- Wenn Sie den Freilaufmodus eingeschaltet haben und auf Hindernisse zufahren, beachten Sie, dass das Fahrzeug nicht wie gewohnt verzögert: Unfallgefahr!
- Bei Verwendung des Freilaufmodus im Gefälle kann das Fahrzeug die Geschwindigkeit erhöhen: Unfallgefahr!
- Falls Ihr Fahrzeug mehrere Nutzer hat, machen Sie sie auf den Freilaufmodus aufmerksam.

ℹ️ Hinweis

- Der Fahrerhinweis Freilauf erscheint nur in der Anzeige des Momentanverbrauchs. Im Freilaufmodus wird der Gang nicht mehr angezeigt (zum Beispiel: erscheint „D“ oder „E“ anstatt „D7“ oder „E7“).
- Bei Gefällen von über 15% wird der Freilaufmodus automatisch deaktiviert.
- Bei 1,6 l TDI-Motoren funktioniert der Freilaufmodus nur im Fahrmodus Eco.

Hinweise im Display des Kombi-Instrumentens

Kupplung

- ⚠️ **Kupplung heiß! Bitte nicht weiterfahren!**

Das Getriebe ist zu heiß geworden und kann beschädigt werden. Halten Sie an und warten Sie bei laufendem Motor im Leerlauf und Hebel in Stellung **P**, bis sich das Getriebe abgekühlt hat. Wenn die Kontrollleuchte und der Fahrerhinweis erloschen sind, fahren Sie zu einem Fachbetrieb und lassen Sie die Störung beheben. Wenn diese nicht erlöschen, fahren Sie nicht weiter. Fachmännische Hilfe in Anspruch nehmen.

Getriebestörungen

- ⚠️ **Getriebe: Störung! Anhalten und Wählhebel auf P stellen.**

Es liegt eine Störung im Getriebe vor. Stellen Sie das Fahrzeug sicher ab und fahren Sie nicht weiter. Fachmännische Hilfe in Anspruch nehmen.

- ⚠️ **Getriebe: System gestört! Weiterfahrt möglich.**

Wenden Sie sich unverzüglich an eine Fachwerkstatt, um den Schaden beheben zu lassen.

- ⚠️ **Getriebe: System gestört! Weiterfahrt eingeschränkt möglich. Rückwärtsgang nicht funktionsfähig**

Fachbetrieb aufsuchen, um die Störung beheben zu lassen.

- ⚠️ **Getriebe: System gestört! Weiterfahrt im Modus D bis zum Abstellen des Motors möglich.**

Parken Sie das Fahrzeug an einem sicheren Ort. Fachmännische Hilfe in Anspruch nehmen.

- ⚠️ **Getriebe: überhitzt. Fahrweise anpassen.**

Fahren Sie moderat weiter. Wenn die Kontrollleuchte erloschen ist, können Sie die Fahrt normal fortsetzen.

- ⚠️ **Getriebe: Bitte Bremse betätigen und Fahrstufe erneut einlegen**

Wenn die Warnung aufgrund der Temperatur des Getriebes aufgetreten ist, erscheint der Fahrerhinweis, wenn das Getriebe wieder abgekühlt ist.

Notentriegeln der Wählhebelsperre



Abb. 218 Wählhebel: Notentriegeln aus der Parkstellung.

Bei einem Stromausfall beim Anlassen (z. B. entladene Batterie) bleibt der Hebel in Stellung **P** verriegelt. Um diesen in Stellung **N** zu bringen und so das Fahrzeug zu bewegen, ist eine Notentriegelungsvorrichtung vorgesehen, die sich rechts unter der Mittelkonsole befindet. Die Entriegelung erfordert fachmännisches Geschick.

Wählhebelabdeckung abnehmen

- Ziehen Sie die Handbremse fest an (E) » » ⚠.
- Ziehen Sie die Wählhebelmanschette an den Ecken vorsichtig nach oben und stülpen Sie sie über den Schaltknäuf.

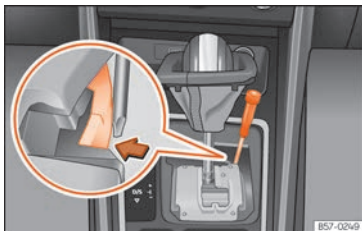
Wählhebel notentriegeln

- Drücken Sie seitlich mit Hilfe der flachen Seite des Schraubendrehers auf die gelbe Taste und halten Sie sie gedrückt » » **Abb. 218**.
- Drücken Sie die Sperrtaste am Hebel und bringen Sie den Hebel in Position **N**.
- Clipsen Sie die Manschette nach der Notentriegelung wieder in die Schaltkulisse ein.

⚠ ACHTUNG

Den Hebel nicht aus Position P nehmen, wenn die Handbremse nicht fest angezogen ist. Wenn Sie immer noch glauben, dass sich das Fahrzeug bewegen könnte, nehmen Sie das Bremspedal zu Hilfe. Gefahr! Das Fahrzeug könnte sich plötzlich in Bewegung setzen und einen Unfall oder schwere Verletzungen verursachen.

Gangempfehlung

Optimalen Gang auswählen.



Abb. 219 Kombi-Instrument: Ganganzeige (Handgetriebe).

Je nach Ausstattung des Fahrzeugs wird am Bildschirm des Kombi-Instruments eine Empfehlung für den Gang angezeigt, der zur Verbrauchsoptimierung eingestellt werden soll.

In Fahrzeugen mit *Automatikgetriebe* muss sich der Hebel im Tiptronic-Modus befinden » » Seite 243.

Wenn der optimale Gang eingelegt ist, erscheint keine Empfehlung. Es wird der aktuell eingelegte Gang angezeigt. » »

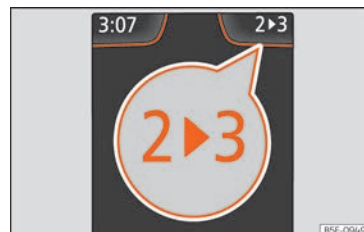
Anzeige	Bedeutung
3	Optimal gewählter Gang.
4 ► 5	Es wird empfohlen, in einen höheren Gang zu schalten.
2 ► 1	Es wird empfohlen, in einen niedrigeren Gang zu schalten.

Informationen zur „Reinigung“ des Partikelfilters

Wenn die Abgasanlage erkennt, dass der Partikelfilter kurz vor der Sättigung steht, empfiehlt dessen Selbstreinigungsfunktion den für diese Funktion optimalen Gang
 »» Seite 313.

ACHTUNG

Die Gangempfehlung ist eine Hilfsfunktion und kann in keinem Fall die Aufmerksamkeit des Fahrers ersetzen.

- Die Verantwortung, den jeweiligen Umständen gemäß den richtigen Gang zu wählen, liegt beim Fahrer.

Umwelthinweis

Durch die Wahl des optimalen Ganges kann Kraftstoff gespart werden.

Hinweis

Die Anzeige der Gangempfehlung verlischt, wenn das Kupplungspedal getreten oder

der Hebel aus der Tiptronic-Stellung genommen wird.

Lenkung

Informationen zur Lenkung

Die elektromechanische Servolenkung passt sich je nach Fahrzeuggeschwindigkeit, Lenkmoment und Lenkeinschlag *elektronisch* an.

Bei einem Ausfall der Servolenkung oder bei stehendem Motor bleibt das Fahrzeug weiterhin voll lenkfähig, sofern der Schlüssel im Zündschloss steckt, jedoch ist mehr Kraft zum Lenken notwendig.

Gegenlenkunterstützung

Diese Unterstützung gibt dem Fahrer eine Lenkunterstützung in kritischen Fahrsituationen. Sie gibt den Hinweis, in welche Richtung gelenkt werden sollte (Gegenlenken), indem eine leichte Lenkradbewegung erzeugt wird, um das Fahrzeug zu stabilisieren »» .

ACHTUNG

Die Gegenlenkunterstützung ist eine Lenkunterstützung in kritischen Fahrsituationen. Der Fahrer ist derjenige, der das Fahrzeug in jedem Fall lenken muss.

Kontrollleuchte

Es leuchtet rot

Lenkung ausgefallen.

Nicht weiterfahren, halten Sie das Fahrzeug so bald wie möglich und auf eine sichere Weise an. Fahren Sie direkt zu einem Fachbetrieb und lassen Sie die Störung beheben.

Es leuchtet gelb

Funktion der Lenkung eingeschränkt.

Fahren Sie vorsichtig zu einem Fachbetrieb, um die Lenkung überprüfen zu lassen. Leuchtet die Warnleuchte nach Abstellen und wieder Anlassen des Motors und nach einer kurzen Fahrstrecke nicht mehr auf, muss die Lenkung **nicht** überprüft werden.

ODER: 12 V-Fahrzeuggelbatterie war abgeklemmt und wurde wieder angeklummt. Kurze Wegstrecke mit 15–20 km/h (9–12 mph) fahren.

Blinkt gelb

Die Lenksäule klemmt fest. Drehen Sie im Stillstand das Lenkrad etwas hin- und her.

ODER: Die Lenksäule ver- bzw. entriegelt nicht. Fahrzeugschlüssel aus dem Zündschloss ziehen und Zündung erneut einschalten. Meldungen am Bildschirm des Kombi-Instruments beachten. **Nicht weiterfahren**, wenn nach dem Einschalten der Zündung die Lenksäule verriegelt bleibt. Fachmännische Hilfe in Anspruch nehmen.

Die Kontrollleuchte leuchtet beim Einschalten der Zündung für einige Sekunden auf. Sie muss nach Anspringen des Motors erlöschen.

ACHTUNG

Warnleuchten und -meldungen dürfen nicht ignoriert werden.

- Das Missachten der Warnleuchten und Textmeldungen kann zum Liegenbleiben im Straßenverkehr, zu Fahrzeugbeschädigungen oder zu Unfällen und schweren Verletzungen führen.
- Stoppen Sie das Fahrzeug, sobald es möglich und sicher ist.

SEAT Fahrmodi (SEAT Drive Profile)*

Einleitung zum Thema

SEAT Drive Profile ermöglicht dem Fahrer die Auswahl aus Profilen oder Modi, **Eco**, **Normal**, **Sport** und **Individual**, die das Verhalten verschiedener Fahrzeugfunktionen ändern und auf diese Weise unterschiedliche Fahrerlebnisse vermitteln.

Das Profil **Individual** hingegen bietet die Möglichkeit, persönliche Präferenzen einzustellen. Alle anderen Profile sind unveränderbar konfiguriert.

Beschreibung

Je nach Ausstattung des Fahrzeugs hat der SEAT Drive Profile Auswirkungen auf folgende Funktionen:

Motor

Abhängig vom gewählten Profil reagiert der Motor schneller oder sanfter auf die Betätigung des Gaspedals. Bei Wahl des **Eco**-Modus schaltet sich die Start-Stopp-Funktion ein.

Bei Fahrzeugen mit Automatikgetriebe verändern sich die Schaltpunkte, um sie in niedrigeren oder höheren Drehzahlbereichen anzusiedeln. Der Modus **Eco** aktiviert die Funktion zur Nutzung des Freilaufmodus, um Kraftstoff zu sparen. Die anderen Fahrmodi aktivieren die Funktion zur Nutzung des Freilaufmodus, wenn sich der Wählhebel nicht in Stellung **S** befindet und abhängig davon, wie das Gaspedal losgelassen wird »» Seite 245. Bei erneutem Starten des Fahrzeugs wird die Funktion standardmäßig aktiviert, um den Verbrauch zu reduzieren.

Bei Schaltgetrieben ändern sich im Modus **Eco** die Anzeigen für Schalttempfehlungen, um eine effizientere Fahrweise zu fördern.

Federung „Dual Ride“

Die Federung „Dual Ride“ stellt eine komfortable Federung in den Profilen **Eco** und **Nor-**

mal und eine sportliche Federung im Profil **Sport** ein. Im Fahrmodus **Individual** lässt sich je nach den persönlichen Wünschen eine Federung zwischen **Normal** und **Sport** einstellen.

Bei einer Störung der Federung „Dual Ride“ erscheint am Bildschirm des Kombi-Instruments die Mitteilung **Störung: Dämpfungsregelung**.

Lenkung

Die Servolenkung wird im Modus **Sport** schwergängiger, um eine sportliche Fahrweise zu ermöglichen.

Klima

Bei Fahrzeugen mit Climatronic arbeitet das System im Modus **eco** mit besonders moderatem Verbrauch.

Automatische Distanzregelung (ACC)

Je nach Fahrprofil variiert der Beschleunigungs- und Bremsmodus der **ACC** »» Seite 265.

Fahrprofil einstellen



Abb. 220 Neben dem Schalthebel.: Taste **MODE**.

Sie können zwischen **Normal**, **Sport**, **Eco** und **Individual** wählen.

Der gewünschte Modus kann entweder durch aufeinander folgendes Drücken des Wahltasters » **Abb. 220** oder auf dem Touchscreen über das Menü gewählt werden, das sich beim Drücken dieses Tasters öffnet.

Ein Symbol am Touchscreen zeigt den aktiven Fahrmodus an.

Der Taster  leuchtet auf, wenn ein anderer Modus als **Normal** gewählt ist.

Fahrprofil	Merkmale
ECO	Sorgt für einen geringen Kraftstoffverbrauch und fördert auf diese Weise eine sparsame und umweltschonende Fahrweise.

Fahrprofil	Merkmale
 Normal	Bietet eine ausgeglichene Fahrweise, ideal für den täglichen Gebrauch.
 Sport	Verleiht dem Fahrzeug ein globales dynamisches Fahrerhalten und ermöglicht damit eine sportlichere Fahrweise.
 Individual	Ermöglicht die individuelle Konfiguration. Welche Funktionen Sie einstellen können, ist abhängig von Ihrer Fahrzeugausstattung.

Kick-down*

Der Kick-down ermöglicht eine maximale Beschleunigung » **Seite 244**.

Wenn Sie im SEAT Drive Profile* den Modus **eco** eingestellt haben und das Gaspedal über den Druckpunkt hinaus ganz durchtreten, wird die Motorleistung automatisch so geregelt, dass das Fahrzeug maximal beschleunigt.

ACHTUNG

Achten Sie auf das Verkehrsgeschehen, wenn Sie den SEAT Drive Profile bedienen – Unfallgefahr!

Hinweis

• **Nach Abstellen des Motors wird das zur Zeit der Abschaltung der Zündung gewähl-**

te Fahrprofil beibehalten. Bei erneutem Anlassen starten Motor und Getriebe im Modus **Normal**. Damit der Motor und das Getriebe wieder in ihren gewünschten Modus gehen, wählen Sie erneut das entsprechende Fahrprofil.

- **Geschwindigkeit und Fahrweise sind stets an die Sicht, die Wetterverhältnisse und das Verkehrsaufkommen anzupassen.**
- **Im Anhängerbetrieb wird von der Verwendung des Profils Eco abgeraten.**

Fahrhinweise

Einfahren

Jeweilige Bestimmungen zum Einfahren von neuen Teilen beachten.

Motor einfahren

Ein neuer Motor muss während der ersten 1500 Kilometer (1000 Meilen) eingefahren werden. Während der ersten Betriebsstunden hat der Motor eine höhere innere Reibung als später, wenn sich alle beweglichen Teile aufeinander abgestimmt haben.

Die Fahrweise der ersten 1500 Kilometer (1000 Meilen) beeinflusst auch die Motorqualität. Auch danach sollte (insbesondere bei kaltem Motor) mit moderaten Motorrehzahlen gefahren werden, um den

Motorverschleiß zu verringern und die mögliche Kilometerleistung zu steigern. Nicht mit niedriger Drehzahl fahren. Immer herunter schalten, wenn der Motor nicht mehr „rund“ läuft. **Bis 1000 Kilometer (600 Meilen) gilt:**

- Kein Vollgas geben.
- Den Motor nicht mehr als mit 2/3 der Höchstdrehzahl beanspruchen.
- Nicht mit einem Anhänger fahren.

Von 1000 bis 1500 Kilometern (600 bis 1000 Meilen) die Fahrleistung *allmählich* auf die volle Geschwindigkeit und höchste Motor-drehzahl steigern.

Neue Reifen und Bremsbeläge einfahren

- Neue Felgen und Reifen ersetzen »» Seite 328.
- Informationen zu den Bremsen »» Seite 275.

Umwelthinweis

Wenn der neue Motor schonend eingefahren wird, erhöht sich die Lebensdauer des Motors bei gleichzeitig geringerem Motorölverbrauch.

Wirtschaftliches und umweltbewusstes Fahren

Kraftstoffverbrauch, Umweltbelastung und Verschleiß von Motor, Bremsen und Reifen hängen im Wesentlichen von Ihrem Fahrstil ab. Durch eine effiziente Fahrweise lässt sich der Verbrauch um 10-15% reduzieren. Nachfolgend finden Sie Tipps, die Umwelt und gleichzeitig Ihren Geldbeutel zu entlasten.

Aktives Zylindermanagement (ACT®)*

Je nach Ausstattung des Fahrzeugs kann das aktive Zylindermanagement (ACT®) einige Motorzylinder abschalten, wenn die Fahrsituation keine übermäßige Leistung erfordert. Die Anzahl der aktiven Zylinder kann auf dem Kombi-Instrument-Display angezeigt werden »» Seite 76.

Vorausschauend fahren

Wenn Sie vorausschauend fahren, müssen Sie weniger bremsen und demzufolge auch weniger beschleunigen. Lassen Sie den Wagen, wenn dies möglich ist, mit **eingelegtem Gang** ausrollen. Die damit erzielte Bremswirkung des Motors schont Bremsen und Reifen, Abgase und Kraftstoffverbrauch gehen dabei auf Null zurück.

Energiesparend schalten

Eine wirksame Art Kraftstoff zu sparen, ist das *frühe* Hochschalten.

Schaltgetriebe: Schalten Sie möglichst bald vom ersten in den zweiten Gang. Ein günstiger Kraftstoffverbrauch ist auch eine Funktion des gewählten Ganges. Wählen Sie den Gang der Fahrsituation angepasst möglichst hoch und achten Sie darauf, dass der Motor dabei noch rund läuft.

Automatikgetriebe: Treten Sie das Gaspedal langsam und vermeiden Sie den „Kick-down“.

Vollgas vermeiden

Die Höchstgeschwindigkeit Ihres Fahrzeuges sollten Sie möglichst nie ganz ausnutzen. Kraftstoffverbrauch, Abgasemission und Fahrgeräusche erhöhen sich mit zunehmender Geschwindigkeit. Langsamer fahren spart Kraftstoff.

Leerlauf reduzieren

Bei Fahrzeugen mit Start-Stopp-System werden die Leerlaufphasen automatisch reduziert. Bei Fahrzeugen ohne Start-Stopp-System lohnt es sich, den Motor z. B. an Bahnschranken und Ampeln mit längerer Rotphase abzustellen. Je nach Motorisierung ist bereits bei einer Motorpause eines betriebswarmen Motors, von etwa 5 Sekunden die Kraftstoffersparnis größer als die extra Kraftstoffmenge, »

die für das erneute Anlassen des Motors benötigt wird.

Im Leerlauf dauert es sehr lange, bis der Motor betriebswarm wird. In der Warmlaufphase sind der Verschleiß und der Schadstoffausstoß besonders hoch. Deshalb sollten Sie sofort nach dem Anlassen des Motors losfahren. Vermeiden Sie dabei hohe Drehzahlen.

Regelmäßige Wartung

Durch regelmäßige Wartung können Sie schon vor Fahrtantritt eine Voraussetzung für kraftstoffsparendes Fahren schaffen. Der Wartungszustand Ihres Fahrzeugs wirkt sich nicht nur auf die Verkehrssicherheit und Werterhaltung positiv aus, sondern auch auf den **Kraftstoffverbrauch**. Ein schlecht eingestellter Motor kann zu einem Kraftstoffverbrauch führen, der 10 % höher ist als normal!

Kurzstrecken vermeiden

Motor und Abgasreinigungsanlage müssen ihre optimale **Betriebstemperatur** erreicht haben, um Verbrauch und Abgasemission wirkungsvoll zu reduzieren.

Ein kalter Motor verbraucht überproportional viel Kraftstoff. Erst nach etwa vier Kilometern ist der Motor betriebswarm und der Verbrauch hat sich normalisiert.

Reifendruck beachten

Achten Sie immer auf den richtigen Reifendruck »» Seite 329, um Kraftstoff zu sparen. Bereits ein halbes Bar zu wenig kann den Kraftstoffverbrauch um 5% erhöhen. Zu niedriger Reifendruck führt außerdem durch den erhöhten Rollwiderstand zu einem stärkeren **Verschleiß** der Reifen und verschlechtert das Fahrverhalten.

Fahren Sie **Winterreifen** nicht ganzjährig, denn das kostet bis zu 10 % mehr Kraftstoff.

Unnötigen Ballast vermeiden

Da jedes Kilogramm mehr **Gewicht** den Kraftstoffverbrauch erhöht, wird empfohlen unnötigen Ballast zu vermeiden.

Da ein Dachgepäckträger den **Luftwiderstand** des Fahrzeugs erhöht, sollte er bei Nichtgebrauch abgenommen werden. Sie sparen bei einer Geschwindigkeit von 100-120 km/h (62-75 mph) dadurch etwa 12 % Kraftstoff.

Strom sparen

Der Motor treibt den Generator an und erzeugt auf diese Weise Elektrizität. Das bedeutet, dass mit steigendem Stromverbrauch auch der Kraftstoffverbrauch zunimmt! Schalten Sie deshalb elektrische Geräte wieder aus, wenn Sie sie nicht mehr benötigen. Geräte mit hohem Stromverbrauch sind z. B. Lüftungsgebläse auf hoher Stufe, die Heckschei-

benbeheizung und die Sitzheizung* »» Seite 214.

Hinweis

- Wenn ein Start-Stopp-System verfügbar ist, sollte diese nicht ausgeschaltet werden.
- Es ist empfehlenswert, bei einer Fahrgeschwindigkeit von über 60 km/h (37 mph) die Seitenfenster zu schließen.
- Stützen Sie beim Fahren nicht den Fuß auf dem Kupplungspedal ab. Der dadurch entstehende Druck kann die Kupplungsscheibe zum Schleifen bringen, sie verschleißt stärker und kann die Kupplungsscheibe beschädigen.
- Halten Sie das Fahrzeug nicht mittels des Kupplungspedals an einer Steigung im Stillstand. Verwenden Sie die Bremse. Damit wird der Kraftstoffverbrauch verringert und ein Schaden an der Kupplungsscheibe vermieden.
- Nutzen Sie bei Gefällestrecken die Bremswirkung des Motors durch Verwendung des geeignetsten Gangs. Dadurch sinkt der Verbrauch auf „Null“ und die Bremsen werden geschont.

Durchfahren überfluteter Fahrbahnen

Um Beschädigungen am Fahrzeug beim Durchfahren von überfluteten Straßen zu vermeiden, beachten Sie Folgendes:

- Das Wasser darf maximal bis zur Unterkante der Karosserie reichen.
- Fahren Sie maximal mit Schrittgeschwindigkeit.

ACHTUNG

Nach Fahrten durch überflutete Zonen kann die Wirkung der Bremsen wegen nasser Bremscheiben und -beläge beeinträchtigt werden »» Seite 275.

VORSICHT

- Bei Wasserdurchfahrten können Teile des Fahrzeugs, wie z.B. Motor, Getriebe oder Elektrik beschädigt werden.
- Schalten Sie bei Wasserdurchfahrten stets das Start-Stopp-System* aus »» Seite 237.

Hinweis

- Vor einer Wasserdurchfahrt die Wassertiefe feststellen.
- Halten Sie nicht im Wasser an, fahren Sie nicht rückwärts und stellen Sie den Motor nicht ab.

- Die entgegenkommenden Fahrzeuge erzeugen Wellen, die die kritische Höhe Ihres Fahrzeugs überschreiten können!
- Vermeiden Sie Fahrten durch Salzwasser (Korrosion) »» Seite 340.

oder mangelnder Originalteilverfügbarkeit entstehen.

Auslandsfahrten

- Bei Benzinfahrzeugen ist zu beachten, dass über die gesamte Strecke bleifreies Benzin getankt werden kann »» Seite 306, Kraftstoffarten. Informieren Sie sich über das Tankstellennetz mit bleifreiem Benzin.
- In einigen Ländern wird möglicherweise Ihr Fahrzeug nicht vertrieben und bestimmte Ersatzteile werden nicht erhältlich sein oder, dass in zugelassenen SEAT-Betrieben Instandsetzungen nur in eingeschränktem Umfang möglich sind.

Die SEAT-Vertriebszentren sowie die Importeure stehen Ihnen jederzeit mit Informationen zu technischen Vorbereitungen des Fahrzeugs, notwendigen Wartungsarbeiten und möglichen Instandsetzungsarbeiten zur Verfügung.

VORSICHT

SEAT ist nicht verantwortlich für Schäden am Fahrzeug, die aufgrund von minderwertigem Kraftstoff, unzureichendem Service

Fahrerassistenzsysteme

Geschwindigkeitsregelanlage (GRA)*

Video zum Thema



Abb. 221 Tafel

Kontrollleuchte



Leuchtet grün

Die Geschwindigkeitsregelanlage (GRA) ist eingeschaltet und reguliert.

ODER: Die automatische Distanzregelung (ACC) ist eingeschaltet und regelt.

ODER: Der Geschwindigkeitsbegrenzer ist eingeschaltet und regelt.

Die Kontrollleuchten leuchten beim Einschalten der Zündung auf und müssen nach ungefähr 2 Sekunden wieder ausgehen. In dieser Zeit wird die Funktionsfähigkeit überprüft.

⚠️ ACHTUNG

Beachten Sie die Sicherheitshinweise »» ⚠️ in Warn- und Kontrollleuchten auf Seite 90.

Einleitung zum Thema



Abb. 222 Bildschirm des Kombi-Instruments: Zustandsanzeigen der GRA.

Die Geschwindigkeitsregelanlage (GRA) hält eine programmierte Geschwindigkeit ab etwa 20 km/h (15 mph) konstant.

Der GRA verringert die Geschwindigkeit, indem er nicht mehr beschleunigt, nicht durch Treten der Bremsen »» ⚠️.

Je nach Ausstattung kann die Geschwindigkeitsregelanlage mit dem Blinkerhebel

»» Seite 255 oder mit dem dritten Hebel »» Seite 256 bedient werden.

Displayanzeigen

Zustand der GRA »» Abb. 222

- Ⓐ GRA vorübergehend abgeschaltet. Die gespeicherte Geschwindigkeit erscheint in kleinen und verdunkelten Zahlen.
- Ⓑ Systemfehler. Fachbetrieb aufsuchen.
- Ⓒ GRA eingeschaltet. Speicher der Geschwindigkeit ist leer.
- Ⓓ GRA ist aktiv. Gespeicherte Geschwindigkeit in großen Zahlen.

Schalten mit GRA-Modus

Die GRA bremst, sobald Sie die Kupplung treten, und greift nach dem Schalten automatisch wieder ein.

Bergabfahren mit der GRA

Wenn die GRA bergab die Geschwindigkeit des Fahrzeugs nicht konstant halten kann, bremsen Sie ab und schalten Sie ggf. herunter. Bei Betätigen der Bremse schaltet sich die GRA vorübergehend ab.

Automatische Abschaltung

Die GRA wird automatisch abgeschaltet oder vorübergehend unterbrochen:

- Wenn vom System ein Fehler festgestellt wird, der die Funktion der GRA beeinträchtigen könnte.
- Wenn über einen gewissen Zeitraum das Gaspedal betätigt und die gespeicherte Geschwindigkeit überschritten wird.
- Wenn die dynamischen Fahrtregelungssysteme ESC, ASR, usw. aktiv werden.
- Wenn das Bremspedal betätigt wird.
- Wenn der Airbag auslöst.
- Wenn der Hebel aus der Position D/S bewegt wird.

⚠ ACHTUNG

Wenn es nicht möglich ist, sicher mit ausreichendem Abstand und konstanter Geschwindigkeit zu fahren, kann das Verwenden der GRA Unfälle und schwere Verletzungen verursachen.

- Die GRA nicht bei dichtem Verkehr, bei zu geringem Abstand, auf steilen, kurvenreichen, rutschigen Strecken und auf überfüllten Straßen verwenden.
- Niemals die GRA im Gelände oder auf nicht befestigten Straßen benutzen.
- Geschwindigkeit und Sicherheitsabstand zu vorausfahrenden Fahrzeugen den Sicht-, Wetter-, Fahrbahn- und Verkehrsverhältnissen anpassen.
- Um eine unbeabsichtigte Geschwindigkeitsregelung zu vermeiden, die GRA nach der Benutzung ausschalten.

- Es ist gefährlich, die gespeicherte Geschwindigkeit wieder aufzunehmen, wenn die Geschwindigkeit für die gerade bestehenden Verhältnisse zu hoch ist.
- Bei Fahrten im starken Gefälle kann die GRA die Fahrzeuggeschwindigkeit nicht konstant halten. Die Geschwindigkeit kann sich erhöhen. Bremsen Sie in diesem Fall ab und schalten Sie herunter.

Geschwindigkeitsregelanlage mit dem Blinkerhebel bedienen



Abb. 223 Am Blinkerhebel: Bedienelemente zur Bedienung der GRA.

Einschalten

- Schieben Sie den Schalter »» **Abb. 223 ①** bis **ON**.

Da noch keine Geschwindigkeit gespeichert ist, erfolgt noch keine Regelung.

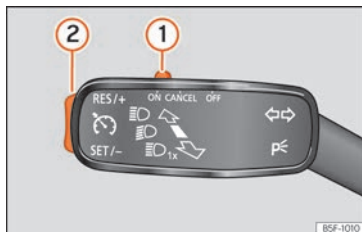
Regulierung aktivieren

- Drücken Sie die Taste »» **Abb. 223 ②** im Bereich **SET/-**.

Die aktuelle Geschwindigkeit wird gespeichert und die Geschwindigkeitsregelanlage aktiviert.

Vorübergehend unterbrechen

- Schieben Sie den Schalter »» **Abb. 223 ①** bis **CANCEL** oder treten Sie auf die Bremse.

Regelung wird vorübergehend abgeschaltet. Die Geschwindigkeit bleibt gespeichert.

Die Regulierung wieder einschalten

- Drücken Sie die Taste »» **Abb. 223 ②** im Bereich **RES/+**.

Die Regulierung wird mit der gespeicherten Geschwindigkeit aktiviert.

Die Geschwindigkeit einstellen

Während der GRA-Regulierung kann die gespeicherte Geschwindigkeit mit der Taste »» **Abb. 223 ②** eingestellt werden:

- Um in Schritten von 1 km/h [1 mph] zu erhöhen, drücken Sie kurz die Taste »» **Abb. 223 ②** im Bereich **RES/+**.
- Um die Geschwindigkeit kontinuierlich zu erhöhen, halten Sie die Taste »» **Abb. 223 ②** im Bereich **RES/+** gedrückt.

»

- Um in Schritten von 1 km/h (1 mph) zu reduzieren, drücken Sie kurz die Taste »» Abb. 223 ② im Bereich **SET/-**.
- Um die Geschwindigkeit kontinuierlich zu verringern, halten Sie die Taste »» Abb. 223 ② im Bereich **SET/-** gedrückt.

Das Fahrzeug passt die aktuelle Geschwindigkeit durch Beschleunigen oder nicht mehr Beschleunigen an. Das Fahrzeug bremsst nicht aktiv.

Ausschalten

- Schieben Sie die Taste »» Abb. 223 ① auf **OFF**.

Das System wird abgeschaltet und die gespeicherte Geschwindigkeit gelöscht.

Geschwindigkeitsregelanlage mit dem dritten Hebel bedienen



Abb. 224 Links an der Lenksäule: dritter Hebel für die Bedienung der GRA.

Einschalten

- Bewegen Sie den Hebel zum Lenkrad auf die Position **ON**.

Da noch keine Geschwindigkeit gespeichert ist, erfolgt noch keine Regelung.

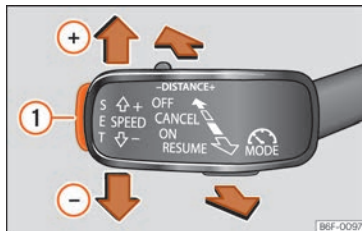
Regulierung aktivieren

- Drücken Sie die Taste **SET** »» Abb. 224 ①.

Die aktuelle Geschwindigkeit wird gespeichert und die Geschwindigkeitsregelanlage aktiviert.

Vorübergehend unterbrechen

- Hebel in die Stellung **CANCEL** bringen und loslassen oder auf die Bremse treten.

Regelung wird vorübergehend abgeschaltet. Die Geschwindigkeit bleibt gespeichert.

Die Regulierung wieder einschalten

- Hebel in die Stellung **RESUME** bringen und loslassen.

Die Regulierung wird mit der gespeicherten Geschwindigkeit aktiviert.

Die Geschwindigkeit einstellen

Während der GRA-Regulierung kann die gespeicherte Geschwindigkeit eingestellt werden:

- Bringen Sie den Hebel in die Stellung **RESUME**, um die Geschwindigkeit in kleinen Schritten von 1 km/h (1 mph) zu erhöhen.
- Drücken Sie den Hebel nach oben **SPEED+** ⑥, um in Schritten von 10 km/h (5 mph) zu erhöhen.
- Drücken Sie die Taste **SET** »» Abb. 224 ①, um die Geschwindigkeit in kleinen Schritten von 1 km/h (1 mph) zu reduzieren.
- Drücken Sie den Hebel nach unten **SPEED-** ⑦, um in Schritten von 10 km/h (5 mph) zu reduzieren.

Um die gespeicherte Geschwindigkeit kontinuierlich zu ändern, drücken Sie den Hebel in Richtung **SPEED+** ⑥ oder **SPEED-** ⑦ und halten Sie ihn gedrückt. Das Fahrzeug passt die aktuelle Geschwindigkeit durch Beschleunigen

oder nicht mehr Beschleunigen an. Das Fahrzeug bremsst nicht aktiv.

Ausschalten

- Bewegen Sie den Hebel in die Position **OFF**.

Das System wird abgeschaltet und die gespeicherte Geschwindigkeit gelöscht.

Geschwindigkeitsbegrenzer

Kontrollleuchte

Leuchtet grün

Der Geschwindigkeitsbegrenzer ist eingeschaltet und aktiv.

Blinkt grün

Die im Geschwindigkeitsbegrenzer gespeicherte Geschwindigkeit wurde überschritten.

leuchtet auf

Die automatische Distanzregelung (ACC) oder der Geschwindigkeitsbegrenzer sind aktiv.

Die Kontrollleuchten leuchten beim Einschalten der Zündung auf und müssen nach ungefähr 2 Sekunden wieder ausgehen. In dieser Zeit wird die Funktionsfähigkeit überprüft.

ACHTUNG

Beachten Sie die Sicherheitshinweise »»  in Warn- und Kontrollleuchten auf Seite 90.

Einleitung zum Thema



Abb. 225 Am Bildschirm des Kombi-Instruments: Statusanzeigen des Geschwindigkeitsbegrenzers.

Der Geschwindigkeitsbegrenzer ist dabei behilflich, eine bestimmte programmierte Geschwindigkeit ab ca. 30 km/h [19 mph] nicht zu überschreiten. »» 



Je nach Ausstattung kann der Geschwindigkeitsbegrenzer mit dem Blinkerhebel »» **Seite 259** oder mit dem dritten Hebel »» **Seite 259** bedient werden.

Bildschirmanzeigen des Geschwindigkeitsbegrenzers

Zustand »» **Abb. 225:**

- A** Der Geschwindigkeitsbegrenzer ist aktiv. Die letzte gespeicherte Geschwindigkeit wird mit großen Zahlen angezeigt.
- B** Der Geschwindigkeitsbegrenzer ist nicht aktiv. Die letzte gespeicherte Geschwindigkeit wird mit kleinen, verdunkelten Zahlen angezeigt.
- C** Der Geschwindigkeitsbegrenzer ist ausgeschaltet. Der Gesamtkilometerstand wird angezeigt.

Wechseln zwischen dem Geschwindigkeitsbegrenzer und der GRA oder der ACC (bei eingeschaltetem Geschwindigkeitsbegrenzer)

Zum Wechseln zwischen den Fahrerassistenzsystemen die Taste  »» **Abb. 226**  oder »» **Abb. 227**  drücken und anschließend mit dem Rädchen rechts im Multifunktionslenkrad im Menü Kombi-Instrument wählen und durch Drücken des Rädchens bestätigen.

Es wird zwischen dem Geschwindigkeitsbegrenzer und der Geschwindigkeitsregelanlage (GRA) oder der Distanzregelung (ACC) gewechselt. »»

Bergabfahren mit dem Geschwindigkeitsbegrenzer

Wenn die gespeicherte Geschwindigkeit auf abschüssiger Fahrbahn überschritten wird, blinkt die Warn- und Kontrollleuchte (🚦)

» Seite 257 und es kann ein Warnton ertönen. Bremsen Sie ab und schalten Sie herunter.

Vorübergehend durch Durchtreten des Gaspedals ausschalten

Wenn das Gaspedal vollständig durchgetreten (Kick-down) und die programmierte Geschwindigkeit durch den Fahrer bewusst überschritten wird, schaltet sich die Regelung vorübergehend aus.

Zur Bestätigung der Deaktivierung ertönt einmalig ein Signalton. Während die Regulierung deaktiviert ist, blinkt die Kontrollleuchte (🚦).

Wenn das Gaspedal nicht mehr vollständig durchgetreten wird und die Fahrzeuggeschwindigkeit wieder unter den programmierten Wert sinkt, wird die Regelung wieder aktiviert. Die Kontrollleuchte (🚦) leuchtet auf und bleibt an.

Automatische Abschaltung

Die Regelung des Geschwindigkeitsbegrenzers schaltet sich automatisch ab:

- Wenn vom System ein Fehler festgestellt wird, der die Funktion des Begrenzers beeinträchtigen könnte.
- Wenn der Airbag auslöst.

ACHTUNG

Schalten Sie den Geschwindigkeitsbegrenzer nach dessen Verwendung aus, um eine ungewollte Geschwindigkeitsregelung zu vermeiden.

- Der Geschwindigkeitsbegrenzer entbindet den Fahrer nicht von seiner Verantwortung, bei angemessener Geschwindigkeit zu fahren. Fahren Sie nicht bei sehr hoher Geschwindigkeit, wenn dies nicht nötig ist.
- Die Verwendung des Geschwindigkeitsbegrenzers bei schlechten Witterungsverhältnissen ist gefährlich und kann zu schweren Unfällen führen. Benutzen Sie den Geschwindigkeitsbegrenzer nur, wenn die Fahrbahn- und Witterungsverhältnisse dies zulassen.
- Bei Fahrten im starken Gefälle kann der Geschwindigkeitsbegrenzer die Fahrzeuggeschwindigkeit nicht begrenzen. Sie kann sich erhöhen. Bremsen Sie in diesem Fall ab und schalten Sie herunter.

VORSICHT

Bei der automatischen Abschaltung aufgrund einer Systemstörung wird der Begrenzer aus Sicherheitsgründen nur dann komplett abgeschaltet, wenn das Gaspe-

dal nicht mehr gedrückt oder das System bewusst ausgeschaltet wird.

Hinweis

- Es gibt verschiedene Ausführungen des Kombi-Instruments, daher können die Anzeigen am jeweiligen Bildschirm unterschiedlich sein.
- Wenn beim Ausschalten der Zündung die Geschwindigkeitsregelanlage (GRA), die automatische Distanzregelung (ACC) oder der Geschwindigkeitsbegrenzer eingeschaltet waren, schalten sich die Assistenzsysteme beim Einschalten der Zündung wieder ein, aber nur der Geschwindigkeitsbegrenzer behält die zuletzt programmierte Geschwindigkeit bei.

Geschwindigkeitsbegrenzer mit dem Blinkerhebel bedienen



Abb. 226 Am Blinkerhebel: Tasten zur Bedienung des Geschwindigkeitsbegrenzers.

Einschalten

- Schieben Sie den Schalter » **Abb. 226** (1) auf die Position **ON** und drücken Sie die Taste (2).

Die letzte eingegebene Geschwindigkeit ist gespeichert. Es erfolgt noch keine Regelung.

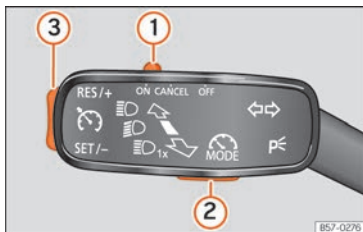
Aktivieren des Geschwindigkeitsbegrenzers

- Drücken Sie während der Fahrt die Taste » **Abb. 226** (3) im Bereich **SET/-**.

Die aktuelle Geschwindigkeit wird als Höchstgeschwindigkeit gespeichert.

Gespeicherte Geschwindigkeit einstellen

Die Geschwindigkeit kann mit der Taste » **Abb. 226** (3) eingestellt werden:

- Drücken Sie kurz im Bereich **RES/+**, um die Geschwindigkeit in kleinen Schritten von 1 km/h (1 mph) zu erhöhen.
- Halten Sie die Taste im Bereich **RES/+** gedrückt, um kontinuierlich in Schritten von 10 km/h (5 mph) zu erhöhen.
- Drücken Sie kurz im Bereich **SET/-**, um die Geschwindigkeit in kleinen Schritten von 1 km/h (1 mph) zu reduzieren.
- Halten Sie die Taste im Bereich **SET/-** gedrückt, um kontinuierlich in Schritten von 10 km/h (5 mph) zu reduzieren.

Die Geschwindigkeit wird auf den eingestellten Wert begrenzt.

Ausschalten des Geschwindigkeitsbegrenzers

- Schieben Sie den Schalter » **Abb. 226** (1) auf die Position **OFF**.

Das System wird ausgeschaltet.

Vorübergehend ausschalten

Wenn Sie den Geschwindigkeitsbegrenzer – beispielsweise zum Überholen – vorübergehend deaktivieren möchten, schieben Sie den Schalter » **Abb. 226** (1) auf die Position **CANCEL** oder drücken Sie die Taste (2).

Nach dem Überholmanöver kann der Geschwindigkeitsbegrenzer wieder mit der zuvor gespeicherten Geschwindigkeit aktiviert werden, indem die Taste » **Abb. 226** (3) im Bereich **RES/+** gedrückt wird.

Geschwindigkeitsbegrenzer bedienen mit dem dritten Hebel



Abb. 227 Links an der Lenksäule: Tasten zur Bedienung des Geschwindigkeitsbegrenzers.

Einschalten

- Bewegen Sie den Hebel zum Lenkrad auf die Position **ON** und drücken Sie die Taste » **Abb. 227** (2).

Die letzte eingegebene Geschwindigkeit ist gespeichert. Es erfolgt noch keine Regelung. »

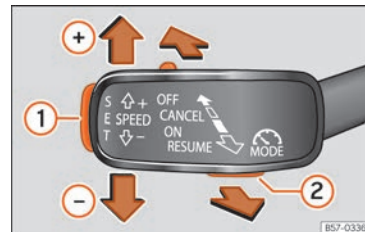
Aktivieren des Geschwindigkeitsbegrenzers



- Drücken Sie während der Fahrt die Taste **SET** »» **Abb. 227 ①**.

Die aktuelle Geschwindigkeit wird als Höchstgeschwindigkeit gespeichert.

Gespeicherte Geschwindigkeit einstellen

Die programmierte Geschwindigkeit kann eingestellt werden:

- Bringen Sie den Hebel in die Stellung **RESUME**, um die Geschwindigkeit in kleinen Schritten von 1 km/h (1 mph) zu erhöhen.
- Drücken Sie den Hebel nach oben **SPEED+**, um in Schritten von 10 km/h (5 mph) zu erhöhen.
- Drücken Sie die Taste **SET** »» **Abb. 227 ①**, um die Geschwindigkeit in kleinen Schritten von 1 km/h (1 mph) zu reduzieren.
- Drücken Sie den Hebel nach unten **SPEED-**, um in Schritten von 10 km/h (5 mph) zu reduzieren.

Um die programmierte Geschwindigkeit kontinuierlich zu ändern, drücken Sie den Hebel in Richtung **SPEED+**  oder **SPEED-**  und halten Sie ihn gedrückt. Die Geschwindigkeit wird auf den eingestellten Wert begrenzt.

Ausschalten des Geschwindigkeitsbegrenzers

- Legen Sie den Hebel in Stellung **OFF**.

Das System wird ausgeschaltet.

Vorübergehend ausschalten

Wenn Sie den Geschwindigkeitsbegrenzer – beispielsweise zum Überholen – vorübergehend deaktivieren möchten, schieben Sie den Hebel in Stellung **CANCEL** oder drücken Sie die Taste »» **Abb. 227 ②**.

Nach dem Überholmanöver kann der Geschwindigkeitsbegrenzer wieder mit der zuvor gespeicherten Geschwindigkeit aktiviert werden, indem der Hebel in Stellung **RESUME** gebracht wird.

Bremsunterstützende Systeme (Front Assist)*

Einleitung zum Thema



Abb. 228 Am Bildschirm des Kombi-Instruments: Anzeigen der Vorwarnung.

Ziel des Systems ist das Verhindern von Frontalkollisionen mit Objekten, die sich auf der Fahrbahn des Fahrzeugs befinden, bzw. das Minimieren von deren Folgen.

Abhängig von mehreren Faktoren und der kritischen Situation agiert das System stufenweise. Zunächst warnt es den Fahrer und, falls dessen Reaktion ausbleibt oder unzureichend ist, aktiviert es eine eigenständige Notbremsung.

Die Funktion dient zur Vermeidung von Kollisionen mit geparkten oder auf der gleichen Spur in gleicher Fahrtrichtungen fahrenden

Fahrzeugen sowie mit Fußgängern und Fahrradfahrern, welche die Fahrbahn des Fahrzeugs quer kreuzen bzw. auf der gleichen Spur in gleicher Fahrtrichtung fahren. **In anderen Gefahrensituationen wird die Funktion möglicherweise nicht aktiviert** »» ⚠.

Der Front Assist ist bei Geschwindigkeiten von 4 km/h (2,5 mph) bis 250 km/h (156 mph) aktiviert. In Abhängigkeit von verschiedenen Bedingungen werden einige der nachfolgend beschriebenen Funktionen ignoriert, um das Systemverhalten zu optimieren.

Der Front Assist ist eine Fahrerassistenz, die keinesfalls die Aufmerksamkeit des Fahrers ersetzen kann.

Abstandswarnung

Wenn das System erkennt, dass zum vorausfahrenden Fahrzeug zu wenig Abstand besteht, warnt es den Fahrer mit dieser Anzeige am Bildschirm des Kombi-Instruments .

Der Zeitpunkt der Warnung variiert je nach Verhalten des Fahrers und der Geschwindigkeit grundsätzlich.

Vorwarnung (vorherige Warnung)

Wenn das System eine mögliche Kollision mit dem vorausfahrenden Fahrzeug oder Objekt erkennt, warnt es den Fahrer mit einem akustischen Signal und einer Anzeige am Bildschirm des Kombi-Instruments »» **Abb. 228.**

Der Zeitpunkt der Warnung variiert in Abhängigkeit von der Verkehrssituation und dem Verhalten des Fahrers. Gleichzeitig wird das Fahrzeug auf eine mögliche Notbremsung vorbereitet »» ⚠.

Kritische Warnung

Wenn der Fahrer auf die **Vorwarnung** nicht reagiert, kann das System aktiv die Bremsen beeinflussen und eine kurze Bremsung veranlassen, um den Fahrer auf eine unmittelbaren Kollisionsgefahr hinzuweisen.

Automatische Vollbremsung

Wenn der Fahrer auch auf die **kritische Warnung** nicht reagiert, kann das System eine eigenständige Notbremsung mittels progressiver Erhöhung der Bremsung entsprechend dem Gefährlichkeitsgrad der Situation einleiten.

Assistenz bei Notbremsung durch den Fahrer

Das System kann erkennen, dass der Fahrer die Bremse nicht ausreichend betätigt hat, um die Kollision zu vermeiden. In diesem Fall wird die Bremsintensität erhöht.

Das System kann in manchen Fällen eine Kollision nicht verhindern, obwohl es deren Folgen durch eine Verringerung der Geschwindigkeit und der Aufprallenergie bedeutend senkt.

⚠ ACHTUNG

Beachten Sie die Sicherheitshinweise »» ⚠ in Warn- und Kontrollleuchten auf Seite 90.

⚠ ACHTUNG

Der Front Assist kann weder physikalisch vorgegebene Grenzen überwinden noch den Fahrer hinsichtlich der Fahrzeugkontrolle und der Reaktion auf mögliche Notfallsituation ersetzen.

⚠ ACHTUNG

Erfassen Sie nach einer Warnung des Front Assist sofort die Situation und verhindern Sie eine Kollision je nach Fall.

- Wenn Front Assist nicht wie in diesem Kapitel beschrieben arbeitet (z. B. wenn es verschiedene Male unnötigerweise eingreift), schalten Sie es aus. Fachbetrieb aufsuchen und System prüfen lassen. SEAT empfiehlt dazu einen SEAT-Händler aufzusuchen.
- Geschwindigkeit und Sicherheitsabstand zum vorausfahrenden Fahrzeug den Sicht-, Wetter-, Fahrbahn- und Verkehrsverhältnissen anpassen.
- Front Assist alleine kann keine Unfälle und schweren Verletzungen vermeiden.
- In komplexen Fahrsituationen kann Front Assist warnen und in das Bremsen eingreifen, ohne dass dies erforderlich ist. »»

- Wenn die Funktionsweise des Front Assist durch Schmutz oder mangelhafte Justierung des Radarsensors eingeschränkt ist, kann das System unnötige Warnungen abgeben und störend das Bremsen beeinflussen.
- Front Assist reagiert nicht auf kreuzende oder auf derselben Fahrspur entgegenkommende Tiere oder Fahrzeuge.
- Front Assist reagiert nicht auf Fußgänger, die auf der gleichen Fahrspur entgegenkommen.
- Als Fahrer müssen sie immer darauf vorbereitet sein, die Kontrolle über das Fahrzeug zu übernehmen.

Hinweis

- Bei eingeschaltetem Front Assist bleiben die Warnhinweise auf dem Bildschirm aufgrund anderer Funktionen ausgeblendet.
- Wenn Front Assist eine Bremsung einleitet, ist das Bremspedal „härter“ ausgelegt.
- Die automatischen Bremsengriffe von Front Assist können durch Betätigen der Kupplung, des Gaspedals oder eine Lenkbewegung unterbrochen werden.
- Der Front Assist kann das Fahrzeug abbremsen und es sogar vollständig zum Stillstand bringen. Die Bremsanlage hält das Fahrzeug allerdings nicht permanent an. Bremspedal treten!

- Wenn Front Assist nicht wie in diesem Kapitel beschrieben arbeitet (z. B. wenn es verschiedene Male unnötigerweise eingreift), schalten Sie es aus.

Radarsensor



Abb. 229 Am vorderen Stoßfänger: Radarsensor.

Im vorderen Stoßfänger ist ein Radarsensor eingebaut »» **Abb. 229** ①.

Die Erfassungsfähigkeit des Radarsensors kann durch Schmutz oder durch Umwelteinflüsse, wie Regen, Nieselregen reduziert sein. In diesem Fall arbeitet der Front Assist nicht. Am Display des Kombi-Instruments erscheint folgende Meldung: **Front Assist: Sensor ohne Sicht!** Radarsensor reinigen »» ①.

Wenn der Radarsensor wieder einwandfrei arbeitet, wird Front Assist wieder zur Verfügung

stehen. Die Meldung am Bildschirm verschwindet.

Die Funktionsweise von Front Assist kann durch starke Rückstrahlung des Radarsignals beeinträchtigt werden. Dies kann beispielsweise in einem Parkhaus oder aufgrund des Vorhandenseins von Metallgegenständen (z. B. Leitplanken oder bei Bauarbeiten eingesezte Platten) auftreten.

Im Bereich vor und um den Radarsensor dürfen keine Aufkleber, zusätzlichen Scheinwerfer oder ähnliches angebracht werden, da sich dies negativ auf die Funktionsweise von Front Assist auswirken könnte.

Bei unangemessenen Reparaturen des Frontbereichs oder bei am Fahrzeugrahmen vorgenommenen Änderungen kann der Betrieb des Front Assist beeinträchtigt werden. SEAT empfiehlt daher einen SEAT-Betrieb aufzusuchen.

① VORSICHT

Wenn Sie den Eindruck haben, dass der Radarsensor beschädigt oder verstellt wurde, schalten Sie Front Assist ab. So können Sie mögliche Gefahrensituationen aufgrund einer unangemessenen Funktionsweise des Systems verhindern. Sorgen Sie in diesem Fall für eine Neueinstellung davon!

- Der Sensor kann durch einen Stoß verstellt werden. Dies kann die Effizienz des

Systeme beeinträchtigen oder zu seiner Abschaltung führen.

- Reparaturenarbeiten am Radarsensor erfordern besondere Fachkenntnisse und Spezialwerkzeuge. SEAT empfiehlt daher einen SEAT-Betrieb aufzusuchen.
- Übersteigt die Größe des vorn angebrachten Kennzeichens oder Kennzeichenträgers den dafür vorgesehenen Bereich oder ist das Kennzeichen schlecht angebracht, kann das zu Störungen des Radarsensors führen.
- Entfernen Sie Schnee mit einer Bürste und Eis bevorzugt mit einem Enteisungsspray ohne Lösungsmittel.

Bedienung der bremsunterstützten Systeme (Front Assist)



Abb. 230 Am Bildschirm des Kombi-Instruments: Anzeige, dass Front Assist ausgeschaltet ist.

Der Front Assist wird bei eingeschalteter Zündung aktiviert.

Wenn Front Assist ausgeschaltet ist, sind auch die Funktion **Vorwarnung** und **Abstandswarnung** deaktiviert.

SEAT empfiehlt, Front Assist eingeschaltet zu lassen. Ausnahmen »» Seite 263, Front Assist in folgenden Situationen vorübergehend deaktivieren.

Front Assist ein-/ausschalten

Bei eingeschalteter Zündung kann Front Assist wie folgt aus- und eingeschaltet werden:

- über das System Easy Connect mit der Taste **CAR /**  **> SETUP > Fahrerassistenz** »» Seite 91.

Wenn der Front Assist ausgeschaltet ist, erscheint im Kombi-Instrument die Anzeige  »» **Abb. 230**.

Vorwarnung (vorherige Warnung) ein- oder ausschalten

Die **Vorwarnung** kann im Easy Connect-System mit der Taste **CAR /**  **> SETUP > Fahrerassistenz** aktiviert oder deaktiviert werden »» Seite 91.

Das System behält die vorgenommene Einstellung beim nächsten Einschalten der Zündung bei.

SEAT empfiehlt, die Vorwarnung einzuschalten.

Je nach Infotainment-System des Fahrzeugs kann die Funktion der **Vorwarnung** in folgenden Modi angepasst werden:

- verfrüht
- mittel
- verzögert
- deaktiviert

SEAT empfiehlt den Funktionsmodus „Mittel“.

Abstandswarnung ein- oder ausschalten

Die Abstandswarnung kann im Easy Connect-System mittels der Taste **CAR /**  **> SETUP > Fahrerassistenz** aktiviert bzw. deaktiviert werden »» Seite 91.

Das System behält die vorgenommene Einstellung beim nächsten Einschalten der Zündung bei.

SEAT empfiehlt, die Funktion Abstandswarnung einzuschalten.

Front Assist in folgenden Situationen vorübergehend deaktivieren

In den folgenden Situationen sollte der Front Assist aufgrund der Grenzen dieses Systems ausgeschaltet werden: »

- Wenn das Fahrzeug abgeschleppt wird.
- Wenn sich das Fahrzeug auf einem 1-Achs-Rollenprüfstand befindet.
- Wenn der Radarsensor defekt ist.
- Wenn der Radarsensor irgendeinen schweren Schlag bekommen hat.
- Wenn er verschiedene Male unnötigerweise eingreift.
- Wenn der Radarsensor vorübergehend mit einem Zubehör abgedeckt wird.
- Wenn das Fahrzeug auf einen Transport verladen werden soll.

Systemgrenzen



BFJ-0174

Abb. 231 Am Bildschirm des Kombi-Instruments: Anzeige der ersten Selbstkalibrierung des Systems.

Dem Front Assist sind systembedingte Grenzen gesetzt. Unter bestimmten Umständen

können sich so einige Reaktionen aus Sicht des Fahrers als unzweckmäßig erweisen. Aus diesem Grund muss er immer auf ein Eingreifen gefasst sein.

Die folgenden Bedingungen können dazu führen, dass das Umweltbeobachtungssystem Front Assist gar nicht oder zu spät reagiert:

- In den ersten Momenten nach dem Einschalten der Zündung, aufgrund der ersten Selbstkalibrierung des Systems. Während dieser Zeit wird ein Statussymbol angezeigt »» **Abb. 231.**
- Wenn Front Assist ausgeschaltet oder gestört ist.
- Wenn der Radarsensor schmutzig oder verdeckt ist.
- Beim Fahren enger Kurven oder bei komplexen Fahrstrecken.
- Wenn Vollgas gegeben wird.
- Wenn die ASR ausgeschaltet oder das ESP im Modus **Sport** aktiviert worden ist »» **Seite 280.**
- Wenn ESC die Regelung durchführt.
- Wenn mehrere Bremslichter des Fahrzeugs oder des angehängten Anhängers eine elektrische Störung aufweisen.
- Wenn Metallgegenstände vorhanden sind, z. B. Leitplanken oder bei Bauarbeiten eingesetzte Platten.

- Wenn das Fahrzeug rückwärts fährt.
- Bei Schneefall oder starkem Regen.
- Bei schmalen Fahrzeugen wie z. B. Motorrädern.
- Bei versetzt fahrenden Fahrzeugen.
- Bei kreuzenden Fahrzeugen.
- Bei sich aus der Gegenrichtung nähernden Fahrzeugen.
- Die Ladung und Anbauten anderer Fahrzeuge, die seitlich, nach hinten oder über dieselben herausragen.

Automatische Distanzregelung (ACC - Adaptive Cruise Control)*

Einleitung zum Thema



Abb. 232 Video zum Thema



Abb. 233 Erkennungsbereich.

Die ACC ist eine Erweiterung der Regulierungsfunktion der Fahrzeuggeschwindigkeit (GRA) » » ⚠.

Sie gestattet dem Fahrer eine Fahrgeschwindigkeit zwischen 30 km/h (20 mph) und 120 km/h (130 mph) zu programmieren und den

gewünschten Abstand zum vorherigen Fahrzeug auszuwählen.

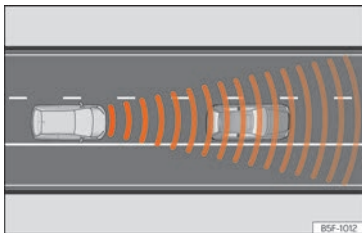
Die ACC passt die Fahrgeschwindigkeit des Fahrzeugs an, indem je nach Geschwindigkeit ein Sicherheitsabstand zum vorausfahrenden Fahrzeug eingehalten wird.

Wenn das Fahrzeug hinter einem anderen fährt, reduziert die ACC die Geschwindigkeit, um sie an diejenige des vorausfahrenden Fahrzeugs anzupassen, und hält dabei den entsprechenden Abstand aufrecht. Wenn das vor Ihnen fahrende Fahrzeug beschleunigt, führt die ACC eine Beschleunigung durch, bis maximal zu der programmierten Geschwindigkeit.

Wenn das Fahrzeug mit Automatikgetriebe ausgestattet ist, kann das ACC das Fahrzeug **bis zum vollständigen Stand** abbremsen, wenn ein Fahrzeug vor Ihnen hält.

Es wird empfohlen, den Abstand bei nasser Fahrbahn zu vergrößern.

Beantragung auf Eingriff durch den Fahrer

Die ACC unterliegt bestimmten systembedingten Begrenzungen. Das heißt, dass der Fahrer unter gewissen Umständen die Geschwindigkeit und den Abstand in Bezug auf andere Fahrzeuge regeln muss.

In diesem Fall wird Ihnen auf dem Bildschirm des Kombi-Instruments angezeigt, dass *Ihr Eingriff durch Betätigen des Bremspedals er-*

forderlich ist und es ertönt ein akustisches Warnsignal » » Seite 266.

⚠ ACHTUNG

Die in der ACC enthaltene Technologie kann weder über die Systemgrenzen selbst noch gegen die physikalischen Naturgesetze etwas ausrichten. Wenn es auf fahrlässige oder unvorhergesehene Weise benutzt wird, können Unfälle verursacht werden und schwere Verletzungen die Folge sein. Das System kann die Aufmerksamkeit des Fahrers nicht ersetzen.

- Geschwindigkeit und Sicherheitsabstand zum vorausfahrenden Fahrzeug immer den Sicht-, Wetter-, Fahrbahn- und Verkehrsverhältnissen anpassen.
- Benutzen Sie die ACC weder bei schlechten Sichtverhältnissen, unübersichtlichen Streckenabschnitten mit vielen Kurven oder bei Rutschgefahr.
- Verwenden Sie die ACC nicht bei Querfeldein-Fahrten oder auf nicht asphaltierten Straßen. Die ACC ist nur für den Gebrauch auf gepflasterten/asphaltierten Straßen vorgesehen.
- Die ACC reagiert bei Annäherung an ein festes Hindernis nicht, wie das Ende eines Staus, ein kaputtes Fahrzeug oder ein an einer Ampel haltendem Fahrzeug.
- Die ACC reagiert nur dann bei Personen, wenn die Fußgängererkennung verfügbar ist. Das System reagiert nicht bei Kreuzenden oder auf derselben Fahrspur

»

entgegenkommenden Tieren oder Fahrzeugen.

- Wenn die ACC die Geschwindigkeit nicht ausreichend reduziert, bremsen Sie sofort das Fahrzeug ab.
- Bei Fahren mit dem Notrad besteht die Möglichkeit, dass sich die ACC selbsttätig abschaltet. Schalten Sie das System vor Fahrtbeginn ab.
- Wenn das Fahrzeug trotz der Anfrage auf Eingreifen durch den Fahrer trotzdem weiterfährt, bremsen Sie das Fahrzeug ab.
- Wenn auf dem Bildschirm des Kombi-Instruments der Eingriff des Fahrers verlangt wird, regulieren Sie den Abstand.
- Der Fahrer muss stets auf eine Beschleunigung und Abbremsung vorbereitet sein.

Hinweis

- Wenn die ACC nicht wie in diesem Kapitel beschrieben funktioniert, verwenden Sie diese nicht und suchen Sie einen Fachbetrieb auf. SEAT empfiehlt daher einen SEAT-Betrieb aufzusuchen.
- Die Höchstgeschwindigkeit bei aktivierter ACC ist auf 210 km/h (130 mph) begrenzt.
- Wenn die ACC aktiviert wurde, kann es sein, dass Sie während des Bremsvorgangs eigenartige Geräusche hören, die durch das Bremssystem hervorgerufen werden.

Symbole am Bildschirm des Kombi-Instruments und Kontrollleuchten

✓ Gilt für Fahrzeuge mit analogem Kombi-Instrument



Die Reduzierung der Geschwindigkeit durch ACC zur Aufrechterhaltung des Abstandes zu dem vor Ihnen fahrenden Fahrzeug reicht nicht aus.

Bremsen! Treten Sie auf das Bremspedal! Eingriff des Fahrers ist notwendig.



Die ACC ist derzeit nicht verfügbar^{a)}.

Bei angehaltenem Fahrzeug den Motor ausschalten und wieder starten. Führen Sie eine Sichtprüfung des Radarsensors durch »» Abb. 235. Wenn sie weiterhin nicht verfügbar ist, suchen Sie bitte eine Fachwerkstatt auf, damit diese das System überprüft.

^{a)} Das Symbol ist farbig bei Kombi-Instrumenten mit Farbdisplay.



Die ACC ist aktiv.

Vor Ihnen wurde kein Fahrzeug erkannt. Die programmierte Geschwindigkeit wird konstant aufrechterhalten.



Wenn das Symbol die Farbe weiß hat: ACC ist aktiv.

Ein vor Ihnen fahrendes Fahrzeug wurde entdeckt. Die ACC reguliert die Geschwindigkeit und den Abstand zu dem vor Ihnen fahrenden Fahrzeug.



Wenn das Symbol die Farbe grau hat: ACC ist nicht aktiv (Standby).

Das System ist eingeschaltet, reguliert jedoch nicht.



Die Kontrollleuchte leuchtet grün.

Die ACC ist aktiv.

Beim Einschalten der Zündung leuchten einige Warn- und Kontrollleuchten zur Funktionsprüfung kurz auf. Sie verlöschen nach wenigen Sekunden.

ACHTUNG

Beachten Sie die Sicherheitshinweise »»  in Warn- und Kontrollleuchten auf Seite 90.

Displayanzeigen



Abb. 234 Am Bildschirm des Kombi-Instruments: **A** | ACC inaktiv (Standby). **B** | ACC aktiv.

Bildschirmanzeigen » **Abb. 234:**

- ① Vorfahrendes Fahrzeug erkannt. ACC ist nicht aktiv und regelt die Geschwindigkeit nicht.
- ② Abstand zum vorfahrenden Fahrzeug. ACC ist nicht aktiv und regelt den Abstand nicht.

- ③ Vorfahrendes Fahrzeug erkannt. ACC ist aktiv und regelt die Geschwindigkeit.
- ④ Vom Fahrer eingestelltes Abstandsniveau 2.
- ⑤ ACC ist aktiv und regelt den Abstand je nach Geschwindigkeit.
- ⑥ Programmierte Geschwindigkeit mit ACC

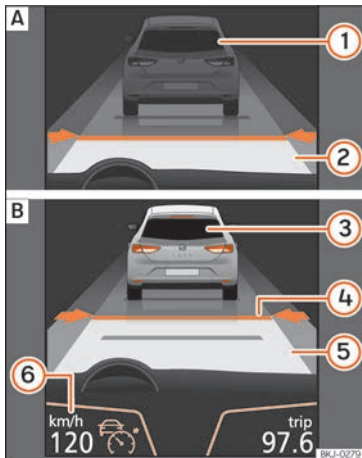
i Hinweis

Bei eingeschalteter ACC bleiben die Warnhinweise auf dem Bildschirm der Instrumententafel aufgrund anderer Funktionen, wie zum Beispiel die eines eingehenden Anrufs, ausgeblendet.

Radarsensor



Abb. 235 Am vorderen Stoßfänger: Radarsensor.

Im vorderen Stoßfänger ist ein Radarsensor eingebaut » **Abb. 235** ①.

Die Erfassungsfähigkeit des Radarsensors kann durch Schmutz oder durch Umwelteinflüsse, wie Regen, Nieselregen reduziert sein. In diesem Fall funktioniert die automatische Distanzregelung (ACC) nicht. Am Display des Kombi-Instruments erscheint folgende Meldung: **ACC: Sensor ohne Sicht!** Radarsensor reinigen » **i**.

Wenn der Radarsensor wieder einwandfrei arbeitet, wird die ACC wieder zur Verfügung stehen. Die Information am Bildschirm erlöscht und die ACC kann wieder eingeschaltet werden.

Der Betrieb der ACC kann durch starke Umkehrspiegelung des Radarsignals beeinflusst werden. Dies kann beispielsweise in einem Parkhaus oder aufgrund des Vorhandenseins von Metallgegenständen (z. B. Leitplanken oder bei Bauarbeiten eingesetzte Platten) auftreten.

Der Bereich, der sich vorne und um den Sensor herum befindet, darf nicht durch Klebeband, Zusatzleuchten oder ähnliches verdeckt sein, denn dies kann den Betrieb der ACC beeinträchtigen.

Bei unangemessenen Reparaturen des Frontbereichs oder bei am Fahrzeugrahmen vorgenommenen Änderungen kann der Betrieb der ACC beeinträchtigt werden. SEAT empfiehlt daher einen SEAT-Händler aufzusuchen. »

VORSICHT

Wenn Sie den Eindruck haben, dass der Radarsensor beschädigt oder verstellt wurde, schalten Sie die ACC aus. So können Sie mögliche Schäden vermeiden. Sorgen Sie in diesem Fall für eine Neueinstellung davon!

- Der Sensor kann durch einen Stoß verstellt werden. Dies kann die Effizienz des Systems beeinträchtigen oder zu seiner Abschaltung führen.
- Reparaturarbeiten am Radarsensor erfordern besondere Fachkenntnisse und Spezialwerkzeuge. SEAT empfiehlt daher einen SEAT-Betrieb aufzusuchen.
- Übersteigt die Größe des vorn angebrachten Kennzeichens oder Kennzeichenträgers den dafür vorgesehenen Bereich oder ist das Kennzeichen schlecht angebracht, kann das zu Störungen des Radarsensors führen.
- Entfernen Sie Schnee mit einer Bürste und Eis bevorzugt mit einem Enteisungsspray ohne Lösungsmittel.

Bedienung ACC

Abb. 236 Links an der Lenksäule: dritter Hebel für die Bedienung der ACC.



Abb. 237 Links an der Lenksäule: dritter Hebel für die Bedienung der ACC.

Wenn die ACC eingeschaltet ist, schaltet sich auf der Schalttafel die grüne Kontrollleuchte ein (☺) und auf dem Bildschirm werden die programmierte Geschwindigkeit und der Zustand der ACC angezeigt »» **Abb. 234**.

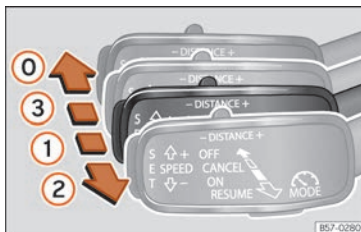
Welche Einstellungen der ACC sind möglich?

- ACC einschalten und aktivieren »» Seite 268.
- Geschwindigkeit programmieren »» Seite 269.
- Abstandsniveau programmieren »» Seite 269.
- ACC ausschalten und deaktivieren »» Seite 269.
- Bei Fahrtbeginn das voreingestellte Abstands-niveau einstellen »» Seite 269.
- Fahrprofil einstellen »» Seite 269.
- Bedingungen, unter denen die ACC nicht reagiert »» Seite 270.

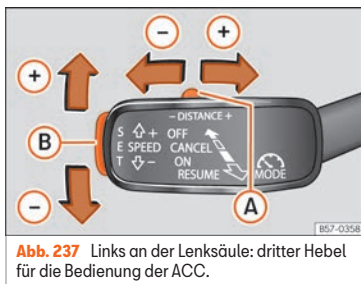
ACC einschalten und aktivieren

Um die ACC einzuschalten und zu aktivieren, sind die Hebelstellung, die Fahrzeuggeschwindigkeit und die Position des dritten Hebels für ACC zu beachten.

• Im Fall eines Schaltgetriebes kann jeder Gang mit Ausnahme des ersten eingelegt sein. Beim Automatikgetriebe muss sich der Schalthebel in Position **D** oder **S** befinden. Die Geschwindigkeit muss über ca. 30 km/h (18 mph) liegen.

• Um die ACC zu aktivieren, bewegen Sie den Hebel in die Position **ON** »» **Abb. 236** ①. Zu

diesem Zeitpunkt ist das ACC nicht aktiv und es ist keine Geschwindigkeit programmiert.

- Drücken Sie anschließend die Taste **SET** »» **Abb. 237** **(B)** oder bewegen Sie den Hebel in die Position **RESUME** »» **Abb. 236** **(2)**. In diesem Moment wird die ACC aktiviert und die aktuelle Geschwindigkeit und der Abstand werden programmiert. Die Anzeige am Kombi-Instrument wechselt in den Modus **Aktiv** »» **Abb. 234** **(B)**.

Bei aktivierter ACC hält das Fahrzeug eine programmierte Geschwindigkeit und den eingestellten Abstand zum vorausfahrenden Fahrzeug bei. Sowohl die Geschwindigkeit als auch der Abstand lassen sich jederzeit ändern.

Geschwindigkeit speichern

- Zur Programmierung der Geschwindigkeit schieben Sie den dritten Hebel nach oben **(+)** oder nach unten **(-)** bis zur gewünschten Geschwindigkeit »» **Abb. 234** **(6)**. Die Einstellung der Geschwindigkeit erfolgt in Schritten von 10 km/h [6 mph].
- Falls Sie die Geschwindigkeit in Schritten von 1 km/h [0,6 mph] erhöhen möchten, bewegen Sie den Hebel in die Position **RESUME** »» **Abb. 236** **(2)** bzw. drücken Sie zur Reduzierung die Taste **SET** »» **Abb. 237** **(B)**.

Die programmierte Geschwindigkeit kann während der Fahrt oder bei Fahrzeugstillstand geändert werden.

Das Abstandsniveau programmieren

- Um das Abstandsniveau zu erhöhen oder zu reduzieren, bewegen Sie die Taste **(A)** nach rechts oder links »» **Abb. 237**.

Am Bildschirm des Kombi-Instruments wird das ausgewählte Abstandsniveau geändert »» **Abb. 234** **(4)**. Sie können aus 5 verschiedenen Abstandsniveaus auswählen. SEAT empfiehlt das Niveau 3. Der programmierte Abstand kann während der Fahrt oder bei Fahrzeugstillstand geändert werden »» **(A)**.

ACC ausschalten und deaktivieren

- Um die ACC zu deaktivieren, bewegen Sie den Hebel in die Position **OFF** (fest) »» **Abb. 236** **(0)**. In diesem Moment erscheint der Text **ACC deaktiviert** und die Funktion ist vollständig deaktiviert.

Falls Sie die ACC nicht ausschalten, sondern nur vorübergehend in den inaktiven Modus (Standby) versetzen möchten, bewegen Sie den dritten Hebel in die Position **CANCEL** **(3)** oder betätigen Sie das Bremspedal.

Wenn sich das Fahrzeug im Stillstand befindet und die Fahrertür geöffnet wird, wechselt die ACC ebenfalls in den inaktiven Modus (Standby).

Bei Fahrtbeginn das voreingestellte Abstandsniveau einstellen

Wenn die Straße nass ist, ist ein Abstand zu dem vor Ihnen fahrenden Fahrzeug auszuwählen, der größer ist als der bei trockenen Straßen »» **(A)**.

Im Easy Connect-System kann das Abstandsniveau durch Einschalten der ACC wie folgt vorher ausgewählt werden: Sehr kurz, kurz, mittel, lang und sehr lang mit der Taste **CAR / (A) > SETUP > Fahrerassistenz** »» Seite 91.

Fahrmodus einstellen

Bei Fahrzeugen mit SEAT Drive Profile kann der ausgewählte Fahrmodus das Beschleunigungs- und Bremsverhalten der ACC beeinflussen »» Seite 249.

Bei Fahrzeugen ohne SEAT Drive Profile lässt sich anhand der Auswahl einiger der folgenden Fahrprofile im System Easy Connect das Verhalten der ACC ebenfalls beeinflussen:

- Normal
- Sport,
- Eco
- Komfort

In diesem Fall müssen Sie über die Taste **CAR / (A) > SETUP > Fahrerassistenz > ACC** auf die Einstellungen der ACC zugreifen »» Seite 91.

»

Die folgenden Bedingungen können dazu führen, dass die ACC nicht reagiert:

- Wenn das Gaspedal durchgetreten ist.
- Wenn kein Gang eingelegt ist.
- Wenn ESC die Regelung durchführt.
- Wenn der Fahrer keinen Sicherheitsgurt angelegt hat.
- Wenn mehrere Bremslichter des Fahrzeugs oder des angehängten Anhängers eine elektrische Störung aufweisen.
- Wenn das Fahrzeug rückwärts fährt.
- Geschwindigkeit ist schneller als etwa 210 km/h (130 mph).

Hinweistexte

ACC nicht verfügbar

- Das System kann keine sichere Erkennung von Fahrzeugen garantieren und schaltet sich aus diesem Grund ab. Der Sensor wurde verstellt oder beschädigt. Wenden Sie sich an eine Fachwerkstatt, um die Störung zu beheben.

ACC und Front Assist: im Moment nicht verfügbar. Sensor ohne Sicht!

- Diese Anzeige zeigt an, ob die Sicht des Radarsensors aufgrund von starkem Nebels oder Schmutz beeinträchtigt ist. Reinigen Sie den Sensor »» **Abb. 235**.

ACC: ist im Moment nicht verfügbar. Steigung zu groß

- Die maximale Steigung der Straße wurde überschritten, deswegen kann kein sicherer Betrieb der ACC gewährleistet werden. ACC lässt sich nicht einschalten.

ACC: nur in D, S oder M verfügbar

- Wählen Sie die Position des Wählhebels D/S oder M.

ACC: Handbremse betätigt

- ACC wird deaktiviert, wenn Sie die Parkbremse treten. Die ACC ist nach Lösen der Parkbremse wieder verfügbar.

ACC: aktuell nicht verfügbar. Eingriff der Stabilisierungskontrolle

- Der Hinweis wird angezeigt, wenn die elektronische Stabilisierungskontrolle (ESC) auf Regulierung übergeht. In diesem Fall wird die ACC deaktiviert.

ACC: Eingreifen!

- Dieser Hinweis wird angezeigt, wenn sich das Fahrzeug auf einer leichten Steigung in Bewegung und das Fahrzeug nach hinten rollt, obwohl die ACC aktiviert ist. Treten Sie auf die Bremse, um zu verhindern, dass das Fahrzeug rollt/mit einem anderen Fahrzeug zusammenstößt.

ACC: Geschwindigkeitsbegrenzung

- Der Hinweis wird in Fahrzeugen mit Schaltgetriebe angezeigt, wenn die aktuelle Geschwindigkeit für den ACC-Betrieb zu gering ist. Der Geschwindigkeitsregler wird bei Geschwindigkeiten unter 20 km/h (12 mph) deaktiviert.

ACC: ab dem 2. Gang verfügbar

- ACC ist ab dem 2. Gang verfügbar (Handgetriebe).

ACC: Motordrehzahl

- Dieser Hinweis wird angezeigt, wenn sich das Fahrzeug auf einer leichten Steigung in Bewegung und das Fahrzeug nach hinten rollt, obwohl die ACC aktiviert ist. Die ACC schaltet sich aus. Es ertönt Warnton als Warnhinweis.

ACC: Kupplung getreten

- *Fahrzeuge mit Schaltgetriebe*: indem das Kupplungspedal während längerer Zeit getreten wird, wird der Regulierungsbetrieb verlassen.

Geöffnete Tür

- *Fahrzeuge mit Automatikgetriebe*: bei stehendem Fahrzeug und geöffneter Tür kann die ACC nicht aktiviert werden.

⚠️ ACHTUNG

Es besteht Gefahr des Zusammenstoßes wegen Auffahrens, wenn der Abstand in Bezug auf das vor Ihnen fahrende Fahrzeug verringert wird und die unterschiedliche Geschwindigkeit zwischen beiden Fahrzeugen so groß ist, dass die Verringerung der Geschwindigkeit seitens des ACC nicht ausreichend ist. In diesem Fall muss sofort abgebremst werden!

- Es ist möglich, dass die ACC nicht alle Situationen richtig erkennen kann.
- Das Gaspedal treten kann dazu führen, dass die ACC keine Bremsung durchführt. Die Beschleunigung des Fahrers hat Priorität gegenüber dem Eingriff des Geschwindigkeitsreglers oder der Geschwindigkeitsregelung.
- Seien Sie immer darauf vorbereitet, das Fahrzeug zu jedem Zeitpunkt abzubremesen.
- Halten Sie stets die jeweiligen Vorgaben eines jeden Landes in Bezug auf den obligatorischen Mindestabstand zu vor Ihnen fahrenden Fahrzeugen ein.
- Es ist gefährlich, die Regelung zu aktivieren und die programmierte Geschwindigkeit erneut zu starten, wenn die Straßen-, Verkehrs- oder Wetterbedingungen dieses nicht zulassen. Unfallgefahr!

ℹ️ Hinweis

- Die programmierte Geschwindigkeit wird gelöscht, wenn die ACC ein- bzw. ausgeschaltet wird.
- Wenn die Antriebsschlupfregelung bei der Beschleunigung (ASR) ausgeschaltet bzw. ESC im Betrieb Sport* (» Seite 91) eingeschaltet wird, schaltet sich die ACC automatisch ab.
- Bei Fahrzeugen mit Start-Stopp-System schaltet sich der Motor während der Stopp-Phase der ACC aus und schaltet sich wieder ein, um die Fahrt aufzunehmen.

Funktion zur Vermeidung von Rechtsüberholen



Abb. 238 Am Bildschirm des Kombi-Instruments: ACC aktiv, Fahrzeug auf der linken Seite erkannt

Die ACC verfügt über eine Funktion zur Vermeidung von Rechtsüberholen.

Wenn ein anderes Fahrzeug mit einer niedrigeren Geschwindigkeit links vom Fahrzeug fährt, wird dieses am Bildschirm angezeigt »» **Abb. 238.**

Um ein Rechtsüberholen zu vermeiden, bremst das System das Fahrzeug ab und verhindert in Abhängigkeit der Geschwindigkeit ein Rechtsüberholen. Der Fahrer kann den Eingriff der ACC durch Betätigen des Gaspedals abbrechen. Bei niedriger Geschwindigkeit bleibt die Funktion inaktiv, um den Komfort beim Fahren im Stau oder im Stadtverkehr zu erhöhen.

ACC in bestimmten Situationen vorübergehend deaktivieren

In folgenden Situationen muss die ACC aufgrund von Systembegrenzungen deaktiviert werden »» ⚠️:

- Bei Überholvorgängen, in engen Kurven oder auf Bergstraßen, Kreisverkehr, Be- und Entschleunigungsspuren oder auf Baustellen-Streckenabschnitten, um zu verhindern, dass das System beschleunigt, um die programmierte Geschwindigkeit zu erreichen.
- Beim Durchfahren eines Tunnels, da der Betrieb beeinträchtigt würde. »»

- Wenn andere Fahrzeuge auf der linken Spur langsamer fahren. In diesem Fall würden Sie die Fahrzeuge rechts überholen, die auf linken Fahrspuren langsamer fahren.
- Bei starken Regenfällen, Schnee oder Nieselregen kann es vorkommen, dass das vorausfahrende Fahrzeug nicht erfasst wird.

⚠ ACHTUNG

Wenn die ACC bei den genannten Situationen nicht ausgeschaltet wird, können Unfälle und schwere Verletzungen die Folge sein.

- Schalten Sie die ACC in kritischen Situationen immer aus.

ℹ Hinweis

Wenn Sie die ACC in den genannten Situationen nicht ausschalten, können Rechtsverstöße die Folge sein.

Besondere Fahrsituationen



Abb. 239 [A] Fahrzeug in einer Kurve. [B] Vorausfahrender Motorradfahrer außerhalb des Erfassungsbereichs des Radarsensors.



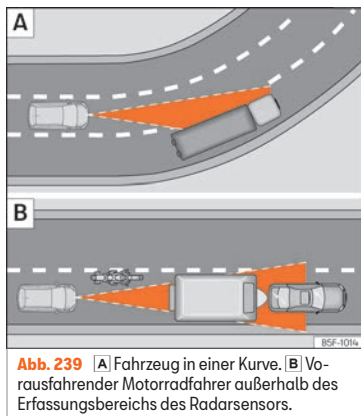

Abb. 240 [C] Fahrspurwechsel eines anderen Fahrzeugs. [D] Abbiegendes und weiteres stehendes Fahrzeug.

Der ACC sind systembedingte Grenzen gesetzt. Unter bestimmten Umständen können sich einige Reaktionen aus Sicht des Fahrers als unerwartet oder zu einem ungünstigen Zeitpunkt ausgeführt erweisen. Aus diesem Grund muss er immer auf ein Eingreifen gefasst sein.

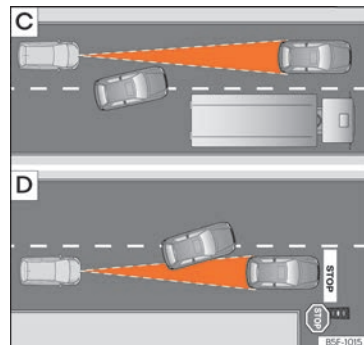

Die folgenden Situationen verlangen höchste Aufmerksamkeit:

Anfahren nach Phase des Stillstands (nur mit Automatikgetriebe)

Nach einer Phase des Stillstands kann die ACC die Fahrt beginnen, wenn sich das

vorausfahrende Fahrzeug wieder in Bewegung setzt » .

Wenn die ACC das Fahrzeug anhält, erscheint am Bildschirm des Kombi-Instruments der Hinweis **ACC anfahrbereit**. Wenn das vorausfahrende Fahrzeug sich wieder in Bewegung setzt, setzt die ACC auch Ihr Fahrzeug wieder in Bewegung.

Wenn das vorausfahrende Fahrzeug sich nicht in Bewegung setzt, kann man das stillstehende Fahrzeug beliebig lange im Zustand **ACC anfahrbereit** belassen, wenn man mehrmals den dritten Hebel in die Position  » **Abb. 236** bringt oder das Bremspedal betätigt. Betätigen Sie die Bremse, wenn am Bildschirm des Kombi-Instruments die Mitteilung **Bremse treten** erscheint; tun Sie dies nicht, ertönt eine akustische Warnung und die ACC wechselt in den inaktiven Modus (Standby). Es könnte es zu einer Bewegung in Richtung des stillstehenden Fahrzeugs kommen » .



Überholvorgänge

Wenn zu Beginn eines Überholvorgangs der Blinker gesetzt wird, beschleunigt die ACC automatisch das Fahrzeug und verringert so den Abstand zum vorausfahrenden Fahrzeug.

Wenn Sie auf die Überholspur wechseln und die ACC kein Fahrzeug vor sich erkennt, beschleunigt sie auf die programmiert Geschwindigkeit.

Die Beschleunigung des Systems lässt sich jederzeit durch Betätigen des Bremspedals oder Drücken des dritten Hebels bis zur Position **CANCEL** » **Abb. 236**  unterbrechen.

Beim Kurvenfahren

Beim Ein- oder Ausfahren einer Kurve kann es vorkommen, dass der Radarsensor das vorausfahrende Fahrzeug nicht mehr erfasst oder auf ein Fahrzeug auf der Nebenspur reagiert » **Abb. 239** . Es ist möglich, dass das Fahrzeug unnötigerweise bremst oder nicht mehr auf das vorausfahrende Fahrzeug reagiert. In diesem Fall muss der Fahrer eingreifen, indem er beschleunigt oder durch Betätigen des Bremspedals oder Drücken des dritten Hebels bis zur Position **CANCEL** » **Abb. 236**  den Bremsvorgang abbricht.

Tunnelfahrten

Beim Durchfahren von Tunneln kann die Funktion des Radarsensors eingeschränkt sein. Schalten Sie die ACC in Tunneln aus.

Schmale oder versetzt fahrende Fahrzeuge

Der Radarsensor kann schmale oder versetzt fahrende Fahrzeuge nur erkennen, wenn sich diese innerhalb seiner Reichweite befinden » **Abb. 239** . In diesen Fällen müssen Sie bei Bedarf selbst bremsen.

Fahrzeuge mit Ladungen und besonderen Anbauten

Die Ladungen und besonderen Anbauten anderer Fahrzeuge, die seitlich, nach hinten oder über dieselben herausragen, können außerhalb des Erfassungsbereichs der ACC bleiben. SEAT empfiehlt ihn auszuschalten.

Fahrspurwechsel anderer Fahrzeuge

Fahrzeuge, die in geringem Abstand auf die eigene Fahrspur wechseln, können erst dann vom Radarsensor erkannt werden, wenn sie in den Erkennungsbereich des Sensors geraten. Als Folge daraus wird die ACC langsamer reagieren » **Abb. 240** . Sie müssen bei Bedarf selbst bremsen.

Stehende Fahrzeuge

Die ACC erfasst beim Fahren keine feststehenden Gegenstände wie etwa ein Stauende oder Fahrzeuge mit einer Panne.

Wenn ein von der ACC erfasstes Fahrzeug abbiegt oder ausschert und sich vor diesem Fahrzeug ein stehendes Fahrzeug befindet, reagiert die ACC nicht auf das stehende Fahrzeug » **Abb. 240** . Sie müssen bei Bedarf selbst bremsen.

Entgegenkommende und kreuzende Fahrzeuge

Die ACC reagiert weder auf in Gegenrichtung kommende noch kreuzende Fahrzeuge. »

Gegenstände aus Metall

Gegenstände aus Metall wie Leitplanken oder bei Bauarbeiten eingesetzte Platten können den Radarsensor verwirren und Fehlreaktionen der ACC verursachen.

Faktoren, die die Funktionsweise des Radarsensors beeinträchtigen können

Ist die Funktion des Radarsensors durch starken Regen, Nebel, Schnee oder Schlamm beeinträchtigt, schaltet sich die ACC vorübergehend ab. Diesbezüglich erscheint ein Hinweis. Reinigen Sie bei Bedarf den Radarsensor »» **Abb. 235.**

Wenn der Radarsensor wieder einwandfrei arbeitet, wird die ACC wieder zur Verfügung stehen. Die Meldung erlöscht und die ACC kann wieder eingeschaltet werden.

Im Fall der starken Rückstrahlung des Radarsignals wie z. B. in einem Parkhaus kann die Funktionsweise der ACC beeinträchtigt werden. SEAT empfiehlt ihn auszuschalten.

Fahren mit Anhänger

Beim Fahren mit Anhänger regelt die ACC mit weniger Fahrdynamik.

Überhitzte Bremsen

Wenn die Bremsen sich zu sehr aufheizen, wie z. B. auf langen, starken Gefällstrecken kann die ACC vorübergehend abgeschaltet wer-

den. Diesbezüglich erscheint ein Hinweis. In diesem Fall kann die Geschwindigkeitsregelung nicht aktiviert werden.

Sobald die Temperatur der Bremsen abgesunken ist, schaltet sich die Geschwindigkeitsregelung erneut ein. Die Meldung erlischt. Wenn die Meldung **ACC nicht verfügbar** über einen längeren Zeitraum aufleuchtet, bedeutet dies, dass eine Störung vorliegt. Fachbetrieb aufsuchen. SEAT empfiehlt dazu einen SEAT-Händler aufzusuchen.

⚠️ ACHTUNG

Wird der Aufforderung Bremse betätigen nicht Folge geleistet, könnte sich das Fahrzeug in Bewegung setzen und gegen das Vorderfahrzeug stoßen. Vergewissern Sie sich, dass die Fahrbahn frei ist, bevor Sie losfahren. Es ist möglich, dass der Radarsensor eventuell vorhandene Hindernisse auf der Fahrbahn nicht erkennt. Dies kann zu Unfällen und schweren Verletzungen führen. Betätigen Sie bei Bedarf die Fußbremse.

Bremsen und Parken

Bremsanlage

Kontrollleuchten

🔴 Es leuchtet rot

Bremsflüssigkeitsstand zu niedrig »» Seite 322 oder Bremsanlage gestört.

🚫 **Nicht weiterfahren!**

🅅 Es leuchtet rot

Handbremse angezogen »» Seite 276.

Bei gelöster Handbremse erlischt die Kontrollleuchte.

⚠️ ACHTUNG

- Wenn die Kontrollleuchte der Bremsanlage 🟡 nicht erlischt oder während der Fahrt aufleuchtet, bedeutet dies, dass der Bremsflüssigkeitsstand zu niedrig ist oder eine Störung im System vorliegt - Unfallgefahr! »» Seite 322, Bremsflüssigkeit. Halten Sie an, fahren Sie nicht weiter. Nehmen Sie fachmännische Hilfe in Anspruch.
- Leuchtet die Bremsanlagen-Warnleuchte 🟡 zusammen mit der ABS-Kontrollleuchte 🚫 auf, kann die Regelfunktion des ABS ausgefallen sein. Dadurch können die Hinterräder beim Bremsen blockieren. Dies kann unter Umständen zum Ausbrechen des Fahrzeughecks führen - Schleudergefahr!

Halten Sie an und wenden Sie sich an einen Fachbetrieb.

Hinweise zu den Bremsen

Neue Bremsbeläge

Neue Bremsbeläge besitzen während der ersten 200 bis 300 km (100 bis 200 Meilen) noch nicht die volle Bremswirkung und müssen sich erst „einschleifen“. Die etwas verminderte Bremskraft können Sie jedoch durch einen stärkeren Druck auf das Bremspedal ausgleichen. Vermeiden Sie während der Einfahrzeit hohe Belastungen der Bremse.

Abnutzung

Die Abnutzung der **Bremsbeläge** ist in hohem Maße von den Einsatzbedingungen und der Fahrweise abhängig. Dies gilt besonders, wenn Sie häufig im Stadt- und Kurzstreckenverkehr oder sehr sportlich fahren.

Abhängig von Geschwindigkeit, Bremskraft und Umgebungsbedingungen (z. B. Temperatur, Luftfeuchtigkeit) kann es zu Geräuschen beim Bremsen kommen.

Nässe oder Streusalz

In bestimmten Situationen, wie z. B. nach Wasserdurchfahrten, bei heftigen Regenfällen oder nach dem Wagenwaschen, kann die Wirkung der Bremsen wegen feuchter bzw. im

Winter vereister Brems scheiben und Bremsbeläge verzögert einsetzen. Die Bremsen müssen erst „trockengebremst“ werden.

Bei höheren Geschwindigkeiten und eingeschaltetem Scheibenwischer werden die Bremsbeläge für kurze Zeit an die Brems scheiben angelegt. Dies geschieht - für den Fahrer unbemerkt - in regelmäßigen Abständen und bewirkt eine bessere Ansprechzeit der Bremsen bei Nässe.

Auch bei Fahrten auf salzgestreuten Straßen kann die volle Bremswirkung verzögert einsetzen, wenn Sie längere Zeit nicht gebremst hatten. Die Salzschiicht auf den Brems scheiben und Bremsbelägen muss beim Bremsen erst abgeschliffen werden.

Korrosion

Korrosion an den Brems scheiben und Verschmutzung der Beläge werden begünstigt durch lange Standzeiten, geringe Laufleistung und geringe Beanspruchung.

Bei geringer Beanspruchung der Bremsanlage sowie bei vorhandener Korrosion empfehlen wir, durch mehrmaliges stärkeres Bremsen aus höherer Geschwindigkeit die Brems scheiben und Bremsbeläge zu reinigen »» ⚠.

Störung Bremsanlage

Wenn Sie beobachten, dass sich der Bremspedalweg *plötzlich* vergrößert hat, dann ist möglicherweise ein Bremskreis der Zweikreis-

bremsanlage ausgefallen. Fahren Sie unverzüglich zum nächsten Fachbetrieb, um den Schaden beheben zu lassen. Fahren Sie auf dem Weg dorthin mit reduzierter Geschwindigkeit und stellen Sie sich dabei auf längere Bremswege und einen höheren Pedaldruck ein.

Niedriger Bremsflüssigkeitsstand

Bei einem zu niedrigen Bremsflüssigkeitsstand können Störungen in der Bremsanlage auftreten. Der Stand der Bremsflüssigkeit wird elektronisch überwacht.

Bremskraftverstärker

Der Bremskraftverstärker verstärkt den Druck, den Sie mit dem Bremspedal erzeugen. Er arbeitet nur bei laufendem Motor.

⚠ ACHTUNG

Jegliche Störung in der Bremsanlage kann den Bremsweg verlängern, was die Unfallgefahr erhöht.

- **Neue Bremsbeläge und Brems scheiben müssen sich einschleifen und haben auf den ersten 200 km (124 Meilen) noch nicht die optimale Reibkraft. Die etwas verminderte Bremskraft können Sie durch einen stärkeren Druck auf das Bremspedal ausgleichen.**
- **Bei Fahrten auf salzgestreuten Straßen kann die Wirkung der Bremsen verzögert einsetzen.**

»

- An Gefällen können die Bremsen durch übermäßigen Gebrauch überhitzen. Bevor Sie eine längere Strecke mit starkem Gefälle befahren, verringern Sie die Geschwindigkeit, schalten Sie in einen niedrigeren Gang bzw. wählen Sie eine niedrigere Fahrstufe. Damit nutzen Sie die Motorbremse und entlasten die Bremsen.
- Eine leichte und dauerhafte Bremsung führt zum Überhitzen der Bremsen und damit zu einem längeren Bremsweg. Bremsen Sie statt dessen in Intervallen.
- Führen Sie Abbremsungen zum Zweck der Reinigung der Bremsanlage nur durch, wenn die Straßenverhältnisse dies zulassen. Bringen Sie andere Verkehrsteilnehmer nicht in Gefahr: Es besteht Unfallgefahr.
- Vermeiden Sie, dass sich das Fahrzeug im Leerlauf bei abgestelltem Motor bewegt. Der Bremsweg verlängert sich erheblich, wenn der Bremskraftverstärker nicht wirkt.
- Eine sehr starke Beanspruchung der Bremse kann zu Dampfblasenbildung in den Rohren der Bremsanlage führen. Dadurch wird die Bremswirkung beeinträchtigt.
- Nicht serienmäßige oder beschädigte Frontspoiler können die Belüftung der Bremsen beeinträchtigen und zum Überhitzen der Bremsen führen. Vor dem Kauf von Zubehörteilen sollten Sie die entsprechenden Hinweise beachten.

⚠ VORSICHT

- Lassen Sie niemals die Bremse durch leichten Pedaldruck „schleifen“, wenn Sie nicht wirklich bremsen müssen. Dies führt zum Überhitzen der Bremsen und damit zu einem längeren Bremsweg und zu größerem Verschleiß.
- Bevor Sie eine längere Strecke mit starkem Gefälle befahren, verringern Sie bitte die Geschwindigkeit, schalten Sie in den nächst niedrigeren Gang. Dadurch nutzen Sie die Bremswirkung des Motors aus und entlasten die Bremsen. Müssen Sie trotzdem zusätzlich bremsen, so tun Sie dies nicht anhaltend, sondern in Intervallen.

i Hinweis

- Arbeitet der Bremskraftverstärker nicht, weil z. B. das Fahrzeug abgeschleppt werden muss oder weil eine Störung des Bremskraftverstärkers vorliegt, müssen Sie das Bremspedal wesentlich kräftiger treten als normalerweise.
- Wenn Sie nachträglich einen Frontspoiler oder Radvollblenden oder dergleichen montieren lassen, müssen Sie sicherstellen, dass die Luftzufuhr zu den Vorderrädern nicht beeinträchtigt wird - andernfalls könnte die Bremsanlage zu heiß werden.

Handbremse



Abb. 241 Handbremse zwischen den Vordersitzen.

Die Handbremse verhindert ein unbeabsichtigtes Wegrollen des Fahrzeuges. Ziehen Sie die Handbremse fest an, wenn Sie Ihr Fahrzeug verlassen oder parken.

Handbremse anziehen

– Ziehen Sie den Hebel der Handbremse nach oben »» **Abb. 241**.

Handbremse lösen

– Ziehen Sie den Hebel etwas nach oben, drücken Sie die Entriegelungstaste in Pfeilrichtung »» **Abb. 241** und führen Sie den Handbremshebel ganz nach unten »» **△**.

Die Handbremse sollte fest angezogen werden, damit nicht versehentlich mit leicht angezogener Handbremse gefahren wird »» **△**.

⚠ ACHTUNG

- Benutzen Sie niemals die Handbremse zum Abbremsen des fahrenden Fahrzeugs. Der Bremsweg ist um vieles länger, da nur die hinteren Räder abgebremst werden. Unfallgefahr!
- Wird der Handbremshebel nicht vollständig abgesehen, kann dies den Betrieb des Systems beeinträchtigen und zum Überhitzen und Verschleiß der hinteren Bremsen führen.

ⓘ VORSICHT

Immer wenn Sie das Fahrzeug verlassen, sollten Sie die Handbremse fest anziehen. Je nach Steigung auch den ersten Gang oder den Rückwärtsgang einlegen bzw. den Wählhebel auf Position P stellen.

Berganfahrassistent*

✓ Gilt für Fahrzeuge mit ESC



Abb. 242 Video zum Thema

BKJ-0099

Der Anfahrassistent für Steigungen hilft sowohl im Vorwärtsgang als auch im Rück-

wärtsgang dem Fahrer beim Anfahren am Berg und hält das Fahrzeug an seiner Position.

Das System hält den Bremsdruck ungefähr zwei Sekunden aufrecht, nachdem der Fuß vom Pedal genommen wird, sodass verhindert wird, dass das Fahrzeug nach hinten rollt. Während dieser zwei Sekunden hat der Fahrer genügend Zeit, um das Kupplungspedal freizugeben und zu beschleunigen, ohne dass das Fahrzeug nach hinten rollt und die Handbremse zum Einsatz kommt, wodurch das Anfahren leichter, bequemer und sicherer wird.

Voraussetzungen für das Funktionieren des Anfahrassistenten sind:

- sich auf einer Steigung zu befinden,
- Fahrertür ist geschlossen,
- Fahrzeug vollständig angehalten,
- Motor eingeschaltet und Bremse getreten,
- im Fall eines Schaltgetriebes muss der Gang eingelegt oder das Getriebe in Neutraleinstellung sein und im Fall von Automatikgetrieben muss sich der Wählhebel in den Stellungen **D/S** oder **R** befinden.

⚠ ACHTUNG

- Wenn das Fahrzeug nicht sofort nach Lösen des Bremspedals angefahren wird, kann es unter Umständen nach hinten rollen. Betätigen Sie in diesem Fall sofort das

Bremspedal oder ziehen Sie die Handbremse.

- Wenn der Motor ausgeht, betätigen Sie sofort das Bremspedal oder ziehen Sie die Handbremse.
- Wenn Sie in dichtem Verkehr an einer Steigung fahren, und Sie verhindern möchten, dass das Fahrzeug beim Anfahren nach hinten rollt, betätigen Sie das Bremspedal ein paar Sekunden lang, bevor Sie anfahren.

ⓘ Hinweis

Ihr SEAT-Händler oder Ihr Fachbetrieb informiert Sie gerne darüber, ob Ihr Fahrzeug mit diesem System ausgestattet ist.

Stabilisierungsprogramme und bremsunterstützende Systeme

Kontrollleuchten*

 leuchtet auf

Störung im ESC oder ABS bzw. vom System herbeigeführte Abschaltung. Das ESC arbeitet zusammen mit dem ABS. Wenn das ABS ausfällt, leuchtet auch die Kontrollleuchte auf. »



Blinkt

ESC bzw. ASR aktiv.



leuchtet auf

ASR-Störung bzw. vom System herbeigeführte Abschaltung.



Blinkt

ASR aktiv.



leuchtet auf

ASR manuell ausgeschaltet.

Oder: ESC im Sportmodus » Seite 280.



leuchtet auf

ABS gestört oder ausgefallen.

Die Kontrollleuchten leuchten beim Einschalten der Zündung gleichzeitig auf und müssen nach ungefähr 2 Sekunden wieder ausgehen. In dieser Zeit wird die Funktionsfähigkeit überprüft.

Bremsunterstützende Systeme

Elektronische Stabilisierungskontrolle (ESC)*

Die ESC trägt zur Fahrsicherheit bei. Sie reduziert die Schleudergefahr und verbessert die Fahrstabilität. Fahrdynamische Grenzsituationen wie z. B. Übersteuern oder Durchdrehen der Antriebsräder werden von der ESC erkannt. Durch gezielte Bremseingriffe oder eine Reduzierung des Motordrehmoments wird das Fahrzeug stabilisiert. Sobald die ESC regelnd eingreift, blinkt die Kontrollleuchte  im Kombi-Instrument.

Im ESC sind das Antiblockiersystem (ABS), der Bremsassistent (HBA), die Antriebs-schlupfregelung (ASR), die elektronische Differenzialsperre (EDS), die elektronische Differenzialsperre (XDS) integriert.

Die ESC unterstützt die Stabilisierung des Fahrzeugs zusätzlich über eine Änderung des Lenkmoments.

Die ASR kann ausgeschaltet werden, wenn ein Schlupf der Reifen erwünscht ist » Seite 280.

Antiblockiersystem (ABS)

Das ABS verhindert ein Blockieren der Räder beim Bremsen bis kurz vor Fahrzeugstillstand. Dadurch bleibt das Fahrzeug auch bei einer Vollbremsung lenkbar. Treten Sie das Brems-

pedal ohne Unterbrechung – nicht pumpen! Das ABS macht sich durch ein Pulsieren des Bremspedals bemerkbar.

Werden Änderungen am Fahrwerk oder an der Bremsanlage durchgeführt, kann das die Funktion des ABS stark beeinträchtigen.

Bremsassistent (HBA)*

Der Bremsassistent kann den Bremsweg reduzieren. Die Bremskraft wird verstärkt, wenn der Fahrer in Notbremsituationen schnell auf das Bremspedal tritt. Dabei muss das Bremspedal so lange betätigt werden, bis die Gefahrensituation vorüber ist.

Antriebschlupfregelung (ASR)

Die ASR verringert die Antriebskraft des Motors bei durchdrehenden Rädern und passt die Antriebskraft den Fahrbahnverhältnissen an. Dadurch wird das Anfahren, Beschleunigen und Bergauffahren erleichtert.

Elektronische Differenzialsperre (EDS)*

EDS bremst ein durchdrehendes Rad ab und überträgt die Antriebskraft auf das andere Antriebsrad. Diese Funktion steht bis zu einer Geschwindigkeit von etwa 100 km/h (62 mph) zur Verfügung.

Damit die Scheibenbremse des abgebremsten Rads nicht überhitzt, schaltet sich die EDS bei ungewöhnlich starker Beanspruchung automatisch aus. Das Fahrzeug bleibt weiterhin

betriebsfähig. Sobald die Bremse abgekühlt ist, schaltet sich die EDS automatisch wieder ein.

Gespannstabilisierung*

Wenn Sie ein Fahrzeug mit Anhänger fahren, gilt Folgendes: Das Gespann aus Zugfahrzeug und Anhänger tendiert generell zu Pendelbewegungen vom Anhänger auf das Zugfahrzeug übertragen und vom ESC erkannt, so wird das Zugfahrzeug innerhalb der Systemgrenzen automatisch von ESC verzögert und das Gespann stabilisiert sich. Die Gespannstabilisierung ist nicht für alle Länderausführungen verfügbar »» Seite 296.

Elektronische Differenzialsperre (XDS)*

Beim Befahren einer Kurve ermöglicht die elektronische Quersperre, dass das Rad auf der Kurvenaußenseite schneller dreht als das Rad auf der Innenseite. Das sich schneller drehende Rad (Außenseite) wird weniger angetrieben als das Rad auf der Innenseite. Dies kann in bestimmten Situationen dazu führen, dass der auf das Rad an der Innenseite gegebene Antrieb übermäßig hoch ist, was zu Schlupf führen kann. Im Gegensatz hierzu erhält das Rad auf der Außenseite weniger Antrieb als es übertragen könnte. Dies kann zu einem Verlust der Haftung an der Antriebsachse, in diesem Fall der Vorderachse füh-

ren, was sich als Untersteuern oder „Verlängerung“ des Fahrwegs darstellt.

XDS kann dies über die Signale und Sensoren des ESC erkennen und diesen Effekt korrigieren.

Die XDS bremst über das ESC das kurveninnere Rad ab, um es am Durchdrehen zu hindern. Dadurch wird der angeforderte Fahrverlauf des Fahrzeugs zielgenauer.

XDS funktioniert in Verbindung mit dem ESC und ist immer aktiv, auch wenn die ASR abgeschaltet wurde oder das ESC im Sportmodus bzw. abgeschaltet ist.

Multikollisionsbremse*

Die Multikollisionsbremse kann den Fahrer beim Unfall unterstützen, die Schleudergefahr und die Gefahr weiterer Kollisionen während des Unfalls durch eine automatisch eingeleitete Bremsung zu reduzieren.

Die Multikollisionsbremse funktioniert im Fall eines Frontal-, Seiten- und Rückfahrzusammenstoßes, wenn die Steuereinheit für Airbags die Aktivierungsschwelle erkennt und der Unfall bei einer Geschwindigkeit über 10 km/h (6 mph) stattfindet. ESC bremst das Fahrzeug automatisch, sofern infolge des Unfalls das ESC, die Bremshydraulik und das Bordnetz nicht beschädigt worden sind.

Folgende Aktivitäten übersteuern beim Unfall die automatische Bremsung:

- Wenn der Fahrer das Gaspedal tritt, wird keine automatische Bremsung erzeugt.
- Wenn der Bremsdruck durch das getretene Bremspedal stärker ist, als der vom System eingeleitete Bremsdruck, wird das Fahrzeug manuell gebremst.
- Wenn das ESC gestört ist, steht die Multikollisionsbremsung nicht zur Verfügung.

ACHTUNG

Schnelles Fahren auf eisigen, rutschigen oder nassen Straßen kann zum Verlust der Fahrzeugkontrolle und schwere Verletzungen des Fahrers und der Mitfahrer führen.



• Auch ESC, ABS, ASR EDS bzw. elektronische Radmomentensteuerung können die physikalisch vorgegebenen Grenzen nicht überwinden. Dies ist insbesondere bei glatter oder nasser Fahrbahn zu bedenken. Wenn die Systeme in den Regelbereich kommen, sollten Sie die Geschwindigkeit sofort den Fahrbahn- und Verkehrsverhältnissen anpassen. Die erhöhte Anzahl an Sicherheitssystemen darf Sie nicht dazu verleiten, Risiken einzugehen. Sonst besteht Unfallgefahr!

• Bitte beachten Sie, dass sich das Unfallrisiko durch schnelles Fahren, besonders in den Kurven und bei glatter oder nasser Fahrbahn, sowie durch zu dichtes Auffahren erhöht. Unfälle können auch durch ESC, ABS, Bremsassistenten, EDS, bzw. elektronische Radmomentensteuerung nicht verhindert werden: Unfallgefahr!



- Beim Beschleunigen auf gleichmäßig glatter Fahrbahn, z. B. bei Eis und Schnee, geben Sie bitte vorsichtig Gas. Die Antriebsräder können trotz der eingebauten Regelsysteme durchdrehen und dadurch die Fahrstabilität beeinflussen: Unfallgefahr!

Hinweis

- Nur wenn alle vier Räder gleich bereift sind, können ABS und ASR störungsfrei arbeiten. Unterschiedliche Abrollumfänge der Reifen können zu einer unerwünschten Reduzierung der Motorleistung führen.
- Bei Regelvorgängen der beschriebenen Systeme können Betriebsgeräusche auftreten.
- Wenn die Kontrollleuchte  oder  erscheint, kann auch eine Störung vorliegen »» Seite 89.
- Änderungen am Fahrzeug (z. B. am Motor, an der Bremsanlage, am Fahrwerk oder eine andere Räder-Reifen-Kombination) können die Funktion des ABS, ASR und EDS beeinflussen.

ESC und ASR ein- und ausschalten*

Die elektronische Stabilisierungskontrolle ESC wird bei Anlassen des Motors automatisch eingeschaltet, arbeitet nur bei laufen-

dem Motor und umfasst die Systeme ABS, EDS und ASR.

Die Funktion ASR darf nur dann ausgeschaltet werden, wenn kein ausreichender Antrieb erreicht wird.

Je nach Ausführung und Fahrzeugversion kann entweder nur die Funktion ASR abgeschaltet oder die elektronische Stabilitätskontrolle ESC im Fahrmodus „Sport“ eingeschaltet werden.

ASR ein- und ausschalten

- Die ASR kann über das Easy Connect-System ein- und ausgeschaltet werden »» Seite 91. Bei Fahrzeugen mit Fahrerinformationssystem* erscheint der entsprechende Hinweis:

Bei ausgeschalteter ASR leuchtet die Kontrollleuchte  im Kombi-Instrument.

ESC im Modus „Sport“ ein- und ausschalten

- Das ESC im Modus „Sport“ kann über das Easy Connect-System ein- und ausgeschaltet werden »» Seite 91. Bei Fahrzeugen mit Fahrerinformationssystem* erscheint der entsprechende Hinweis:

Bei eingeschaltetem „Sport“-Modus sind die Stabilisierungseingriffe des ESC und die der Antriebsschlupfregelung (ASR) beschränkt.

Zusätzlich leuchtet die Kontrollleuchte  im Kombi-Instrument.

ACHTUNG

Sie sollten ESC Sport nur einschalten, wenn Fahrkönnen und Verkehrssituation dies erlauben. Schleudergefahr!

- Mit dem ESC im Sportmodus ist die Stabilisierungsfunktion eingeschränkt, um eine sportlichere Fahrweise zu ermöglichen. Die Antriebsräder können durchrutschen und das Fahrzeug kann ins Schleudern geraten.

Hinweis

Wenn die ASR ausgeschaltet oder der Sportmodus gewählt wird, erfolgt die Abschaltung der Geschwindigkeitsregelanlage*.

Parken

Fahrzeug abstellen

Zum Abstellen und Parken eines Fahrzeugs die gesetzlichen Bestimmungen beachten.

Wenn Sie parken, beachten Sie Folgendes:

- Fahrzeug auf geeignetem Untergrund abstellen »» .
- Ziehen Sie die Handbremse an »» Seite 276.

- Beim automatischen Getriebe den Wählhebel in Stellung **P** bringen.
- Schalten Sie den Motor aus und ziehen Sie den Zündschlüssel aus dem Zündschloss. Drehen Sie etwas das Lenkrad, um die Lenkungssperre einzurasten.
- Beim Schaltgetriebe in der Ebene und Steigung den 1. Gang oder im Gefälle den Rückwärtsgang einlegen und das Kupplungspedal loslassen.
- Alle Fahrzeugschlüssel mitnehmen, wenn das Fahrzeug verlassen wird.

Zusätzlich an Steigungen und im Gefälle

Vor dem Ausschalten des Motors das Lenkrad so drehen, dass das geparkte Fahrzeug mit den Vorderrädern gegen den Bordstein rollt, falls es sich in Bewegung setzt.

- Im Gefälle die Vorderräder so einschlagen, das sie in Richtung der Bordsteine zeigen.
- In Steigungen die Vorderräder so einschlagen, das sie zur Fahrbahnmitte zeigen.

ACHTUNG

- Vermeiden Sie es, das Fahrzeug in Umgebungen zu parken, in denen das heiße Abgassystem mit trockenem Gras, Buschwerk, ausgelaufenem Kraftstoff oder anderen entzündbaren Materialien in Berührung kommen kann

- Lassen Sie keine Insassen in einem geschlossenen Fahrzeug zurück, da möglicherweise die Türen oder Fenster nicht geöffnet werden können. Verschlossene Türen erschweren die Möglichkeit der Rettung.

- Lassen Sie Kinder nicht unbeaufsichtigt im Fahrzeug. Sie könnten die Handbremse oder das Getriebe betätigen und somit das Fahrzeug unkontrolliert in Bewegung setzen.

- Abhängig von der Jahreszeit können in einem geparkten Fahrzeug lebensbedrohende Temperaturen entstehen.

Hinweis

Bei Fahrzeugen mit Automatikgetriebe kann der Zündschlüssel nur vom Zündschloss abgezogen werden, wenn sich der Hebel in der Stellung **P** befindet.

Hilfen zum Parken und Rangieren

Hilfesysteme zum Parken und Rangieren (Park Pilot) *

Einleitung zum Thema

Diese Assistenzsysteme unterstützen Sie beim Einparken und Rangieren:

- **Einparkhilfe Plus.** Es ist ein Assistent, der visuell und akustisch vor Hindernissen warnt, die vor und *hinter* dem Fahrzeug erkannt werden »» Seite 283.
- **Einparkhilfe hinten.** Sie ist eine akustische Einparkhilfe, die vor erkannten Hindernissen *hinter* dem Fahrzeug warnt »» Seite 286.

ACHTUNG

- Achten Sie durch direkten Blick auf das Verkehrsgeschehen und das Fahrzeugumfeld. Die Assistenzsysteme ersetzen nicht die Aufmerksamkeit des Fahrers. Die Verantwortung liegt stets beim Fahrer.
- Die Sensoren haben tote Bereiche, in denen weder Personen noch Objekte erfasst werden können. Achten Sie insbesondere auf Kinder und Tiere. »»

- Halten Sie jederzeit die Umgebung des Fahrzeugs im Blick: nutzen Sie dabei auch die Rückspiegel.

ⓘ VORSICHT

Die Funktionen der Einparkhilfe können durch verschiedene Faktoren, die Schäden am verursachen können, beeinträchtigt werden:

- Bestimmte Objekte werden unter Umständen vom System nicht erkannt oder dargestellt:
 - Absperkettens, Anhängerdeichseln, Stangen, Zäune, Pfosten oder feine Bäume.
 - Objekte oberhalb der Sensoren wie z. B. Wandvorsprünge
 - Objekte mit bestimmten Oberflächen oder Strukturen, wie z. B. Maschendrahtzäune oder Pulverschnee.
- Bestimmte Oberflächen von Gegenständen und Kleidung können die Signale von Ultraschallsensoren nicht reflektieren. Das System kann diese Gegenstände oder Personen, die solche Kleidungsstücke tragen, nicht erfassen oder nicht richtig erkennen.
- Die Signale der Sensoren können durch äußere Schallquellen beeinflusst werden. Dies kann verhindern, dass die Anwesenheit von Personen oder Objekten erkannt wird.

- Niedrige Hindernisse, die bereits durch eine Warnung gemeldet wurden, können beim Annähern aus dem Messbereich verschwinden und deswegen nicht mehr gemeldet werden. Unter gewissen Umständen können bestimmte Hindernisse, wie hohe Bordsteinkanten, die den Fahrzeugunterboden beschädigen könnten, nicht erkannt werden.

- Bei Nichtbeachtung der Warnungen der Einparkhilfe könnte das Fahrzeug erhebliche Schäden erleiden.
- Beschädigungen am Kühlergrill, Stoßfänger, Radlauf und Unterboden können die Sensoren verstellen. Dadurch können die Einparkhilfen beeinträchtigt werden. Funktion bei einem Fachbetrieb prüfen lassen.
- Falls die Größe des angebrachten Kennzeichens oder Kennzeichenträgers den dafür vorgesehenen Bereich übersteigt oder ein Kennzeichen verbogen oder verformt ist, können Erkennungsfehler auftreten oder die Sensoren in Ihrer Erkennungsleistung beeinträchtigt werden.

ⓘ Hinweis

- Die Anzeige im Display von Easy Connect erscheint etwas zeitverzögert.
- In bestimmten Situationen kann das System warnen, obwohl sich kein Hindernis im Erfassungsbereich befindet:

- raue Böden, Kopfsteinpflaster oder einem von Unkräutern überwucherten Boden,
- externe Ultraschallquellen, wie andere Fahrzeuge, die mit Ultraschallgeräten ausgestattet sind,
- starker Regen, Hagel, Schnee oder starke Fahrzeugabgase,
- Wenn das Nummernschild nicht bündig mit dem Stoßfänger abschließt.
- bei Straßenkuppen.
- Um die korrekte Funktion zu garantieren, die Sensoren in den Stoßfängern sauber, schnee- und eisfrei halten und nicht durch Aufkleber oder andere Gegenstände abdecken.
- Wenn Sie die Sensoren mit Hochdruckgeräten oder Dampf reinigen, nicht direkt auf diese richten und immer einen Abstand von mehr als 10 cm einhalten.
- Einige an der Vorderseite des Fahrzeugs montierte Zubehörteile wie beispielsweise Kennzeichenträger mit Werbung können die Funktion der Parkhilfe beeinträchtigen.
- Wie empfohlen Ihnen, das Parken an einem verkehrsberuhigten Ort zu üben.
- Sie können die Lautstärke der die Tonhöhe der Signale und die Anzeige ändern »» Seite 286.
- Bei Fahrzeugen ohne Infotainment-System können diese Parameter von einem

SEAT-Vertragshändler oder einem Fachbetrieb geändert werden.

• Beachten Sie die Hinweise zum Fahren mit Anhängern »» Seite 286.

Einparkhilfe Plus*

Beschreibung



Abb. 243 Anzeige der Parkhilfe auf dem Bildschirm des Easy Connect Systems.

Die **Einparkhilfe plus** unterstützt den Fahrer mit visuellen und akustischen Warnungen vor Hindernissen vor und hinter dem Fahrzeug.

Im Stoßfänger befinden sich Sensoren. Wenn sie ein Hindernis erkennen, weisen sie durch akustische und optische Signale im System Easy Connect darauf hin »» **Abb. 243**.

Bei Annäherung an ein Hindernis können Sie wissen, ob sich das Hindernis vorne oder hinten am Fahrzeug befindet indem Sie unterschiedliche Tonfrequenzen wählen.

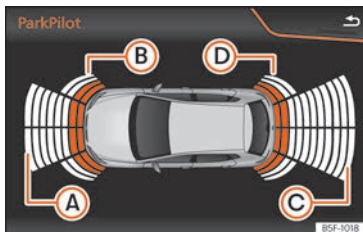
Der Darstellungsbereich beginnt etwa bei:

- A 1.20 m
- B 0.60 m
- C 1.60 m
- D 0.60 m

Je näher Sie dem Hindernis kommen, um so mehr nimmt die Frequenz der akustischen Signalen zu. Bei ca. 0,30 m ist das Signal dauerhaft: Nicht weiterfahren!

Wenn der Abstand eingehalten wird, verringert sich die Lautstärke der Abstandswarnung nach etwa 4 Sekunden.

Bedienung der Einparkhilfe



Abb. 244 Mittelkonsole: Taste für Einparkhilfe (je nach Ausführung).

Manuelles Ein- und Ausschalten der Einparkhilfe

- Drücken Sie die Taste **P** **ein Mal**.

Manuelle Abschaltung des Displays der Einparkhilfe (akustische Signale bleiben aktiv)

- Drücken Sie eine Taste des Hauptmenüs des Infotainment-Systems, das werkseitig montiert ist.
- **ODER:** drücken Sie die Funktionsfläche **ZURÜCK** **↵**.

Automatisches Einschalten der Einparkhilfe

- Rückwärtsgang einlegen.

»

• **ODER:** Wenn Sie mit einer Geschwindigkeit von weniger als 15 km/h vorwärts fahren und auf ein Hindernis stoßen, wird dieses erkannt, wenn es sich auf weniger als ca. 95 cm befindet. Wenn das automatische Einschalten aktiviert ist, wird eine reduzierte Anzeige gezeigt »» **Abb. 245.**

• **ODER:** wenn das Fahrzeug eine bestimmte Strecke nach hinten rollt (etwa zwischen 10 und 20 cm je nachdem ob ein Hindernis erkannt wird oder nicht)

Automatisches Ausschalten der Einparkhilfe

- Wählhebel in Stellung **P** legen.
- **ODER:** fahren Sie schneller als 15 km/h (9 mph) vorwärts.

Zeitweise Stummschaltung des Tons der Einparkhilfe

- Funktionsfläche  antippen.

Änderung der verkleinerten Ansicht im Vollbildmodus

- Rückwärtsgang einlegen.
- **ODER:** tippen Sie auf die Auto-Symbol der reduzierten Anzeige.
- **ODER:** wenn das Fahrzeug eine bestimmte Strecke nach hinten rollt (etwa zwischen 10 und 20 cm je nachdem ob ein Hindernis erkannt wird oder nicht).

Bild des Rückfahrassistenten ändern (Rear View Camera „RVC“)*

- Rückwärtsgang einlegen.
- **ODER:** Funktionsfläche **RVC** antippen.

Beim Einschalten des Systems ertönt ein Bestätigungston und das Symbol in der Taste leuchtet auf.

Automatische Einschaltung



Abb. 245 Miniaturdarstellung der automatischen Einschaltung

Beim automatischen Einschalten der **Einparkhilfe Plus** werden das Bild des Fahrzeugs und die Segmente am Bildschirm angezeigt »» **Abb. 245.**

Sie funktioniert immer nur dann, wenn die Geschwindigkeit erstmalig unter 15 km/h (9 mph) fällt.

Wenn Sie sie über die Taste **P** ausschalten, müssen Sie zur automatischen Wiedereinschaltung eine der folgenden Aktionen durchführen:

- Zündung aus- und wieder einschalten.
- **ODER:** Schneller als ca. 15 km/h (9 mph) vorwärts fahren.
- **ODER:** Den Hebel in die Position **P** stellen und wieder herausnehmen.
- **ODER:** Die automatische Einschaltung im Easy Connect-System aktivieren und deaktivieren.

Die automatische Aktivierung der Einparkhilfe kann wie folgt im Easy Connect-System aktiviert und deaktiviert werden »» **Seite 91:**

- Zündung einschalten.
- Wählen Sie: Infotainment-Taste **CAR** /  > **SETUP** > **Parken und Rangieren.**
- Wählen Sie **automatische Einschaltung.** Wenn das Kästchen markiert ist , die die Funktion aktiviert.

Wenn es automatisch aktiviert wurde, wird nur ein Signalton ausgegeben, wenn sich die Hindernisse vorne in einem Abstand von weniger als ca. 50 cm befinden.

VORSICHT

Die automatische Aktivierung der Einparkhilfe funktioniert nur, wenn Sie sehr

langsam fahren. Wenn die Fahrweise nicht den Umständen angepasst wird, kann es zu Unfällen kommen und schwere Verletzungen verursachen.

Segmente in der optischen Anzeige



Abb. 246 Anzeige der Parkhilfe auf dem Bildschirm des Easy Connect Systems.

Die optische Anzeige der Segmente funktioniert wie folgt:

- **Weißer Segmente:** Das Hindernis befindet sich mehr als ca. 30 cm entfernt, außerhalb des Fahrwegs oder in entgegengesetzter Fahrtrichtung.
- **Gelbe Segmente:** Das Hindernis befindet sich im Fahrweg des Fahrzeugs und in mehr als etwa 30 cm Entfernung.

- **Rote Segmente:** Das Hindernis befindet sich in weniger als etwa 30 cm Entfernung.

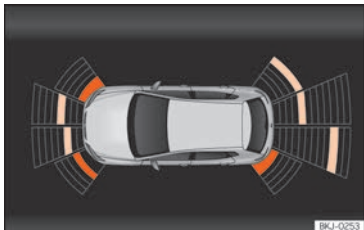
Mit Media System Plus oder Navi System wird durch einen Stern je nach Lenkwinkel die vorgesehene Fahrbahn signalisiert.

Wenn sich das Hindernis in Fahrtrichtung befindet, ertönt das entsprechende akustische Warnsignal.

Wenn das vorletzte Segment angezeigt wird, ist der Kollisionsbereich erreicht. Im Kollisionsbereich werden Hindernisse – auch außerhalb des Fahrwegs – rot dargestellt. Nicht weiterfahren! » » **⚠** in Einleitung zum Thema auf Seite 281, » » **!** in Einleitung zum Thema auf Seite 282!

Anzeige und Signaltöne einstellen

Die Anzeige und die Signaltöne werden in Easy Connect* eingestellt » » Seite 91.

Automatische Einschaltung

on – off.

Lautstärke vorn*

Lautstärke im vorderen und seitlichen Bereich

Klang-/Toneinstellungen vorn*

Klang des Tons im vorderen Bereich.

Lautstärke hinten*

Lautstärke im hinteren Bereich.

Klang-/Toneinstellungen hinten*

Klang des Tons im hinteren Bereich.

Lautstärke verringern

Bei eingeschalteter Einparkhilfe verringert sich die Lautstärke der Audioquelle je nach gewählter Option.

Fehleranzeigen

Erscheint auf dem Kombi-Instrument der Einparkhilfe eine Meldung zu einem Fehler oder Schaden, liegt eine Störung vor.

Wenn die Störung beim Ausschalten der Zündung noch immer vorhanden ist, wird beim nächsten Einschalten der Einparkhilfe nicht mehr darauf hingewiesen.

Wenn ein Sensor hinten defekt ist, werden nur noch Hindernisse im Bereich **(A)** und **(B)** angezeigt » » **Abb. 243**. Wenn ein Sensor vorn defekt ist, werden nur noch Hindernisse in den Bereichen **(C)** und **(D)** angezeigt. Es erscheint das Symbol **⚠**.

Wir empfehlen, eine Fachwerkstatt aufzusuchen, um die Störung beheben zu lassen.

Fahren mit Anhänger

Bei Fahrzeugen mit werkseitig montierter Anhängerkupplung, wenn der Anhänger verbunden ist, werden die hinteren Sensoren nicht aktiviert, wenn der Rückwärtsgang eingelegt oder die Taste **P** gedrückt wird. Daher werden die möglichen Objekte hinter bzw. entlang des Fahrzeugs weder am Bildschirm noch durch akustische Signale angezeigt.

Am Bildschirm werden die Objekte nur im vorderen Teil erkannt und angezeigt und die Anzeige des Fahrwegs wird ausgeblendet.

Einparkhilfe hinten*

Beschreibung

Die **Einparkhilfe hinten** ist eine akustische Einparkhilfe, die Sie vor Hindernissen *hinter* dem Fahrzeug warnt.

Im hinteren Stoßfänger befinden sich Sensoren. Wenn diese ein Hindernis erkennen, werden Sie durch akustische und optische Signale im System Easy Connect darauf hingewiesen.

Achten Sie besonders darauf, dass die Sensoren nicht durch Aufkleber, Ablagerungen, Schmutz oder ähnliches verdeckt werden, da diese die Funktion des Systems beeinträchti-

gen können. Hinweise zur Reinigung » **Seite 342**.

Die ungefähre Reichweite der hinteren Sensoren beginnt bei:

Seitlicher Bereich: 0.60 m
Mittlerer Bereich: 1.60 m

Je näher Sie dem Hindernis kommen, um so mehr nimmt die Frequenz der akustischen Signalen zu. Bei ca. 0,30 m ist das Signal dauerhaft: **Nicht weiterfahren! » » ⚠ in Einleitung zum Thema auf Seite 281, » » ⚠ in Einleitung zum Thema auf Seite 282!**

Wenn der Abstand eingehalten wird, verringert sich die Lautstärke der Abstandswarnung nach etwa 4 Sekunden.

Bedienung der Einparkhilfe

Einparkhilfe einschalten

- Rückwärtsgang einlegen.

Einparkhilfe ausschalten

- Stellen Sie den Wählhebel in die Position **P**, **N** oder **D** (Automatikgetriebe) oder kuppeln Sie den Rückwärtsgang aus (Schaltgetriebe).

Anzeige und Signaltöne einstellen

Die Anzeige und die Signaltöne werden in Easy Connect* eingestellt » **Seite 91**.

- **Lautstärke hinten***: Lautstärke im hinteren Bereich.
- **Klang-/Toneinstellungen hinten***: Klang des Tons im hinteren Bereich.
- **Lautstärke verringern**: Bei eingeschalteter Einparkhilfe verringert sich die Lautstärke der Audioquelle je nach gewählter Option.

Fehleranzeigen

Erscheint auf dem Kombi-Instrument der Einparkhilfe eine Meldung zu einem Fehler oder Schaden, liegt eine Störung vor.

Wenn die Störung beim Ausschalten der Zündung noch immer vorhanden ist, wird beim nächsten Einschalten der Einparkhilfe nicht mehr darauf hingewiesen.

Wir empfehlen, eine Fachwerkstatt aufzusuchen, um die Störung beheben zu lassen.

Anhängevorrichtung

Bei Fahrzeugen mit werkseitig montierter Anhängerkupplung, wenn der Anhänger verbunden ist, wird die Parkhilfe nicht aktiviert, wenn der Rückwärtsgang eingelegt wird.

Rückfahrassistent (Rear View Camera)*

Bedienungs- und Sicherheitshinweise



BKJ-0099

Abb. 247 Video zum Thema

⚠️ ACHTUNG

- Die Rückfahrkamera ermöglicht keine genaue Berechnung des Abstands von Hindernissen und kann auch die Beschränkungen des Systems nicht überwinden, weshalb ihre fahrlässige oder unkonzentrierte Nutzung Unfälle und schwere Verletzungen verursachen könnte. Der Fahrer muss stets die Umgebung überwachen, um die Fahrsicherheit zu gewährleisten.
- Die Kameralinse vergrößert und verzerrt das Blickfeld und kann Objekte gegenüber der Wirklichkeit verändert und ungenau darstellen. Die Distanzwahrnehmung wird ebenfalls verzerrt.
- Aufgrund der Bildschirmauflösung oder aufgrund der Lichtbedingungen können Gegenstände nicht oder verschwommen dargestellt werden. Beachten Sie Masten,

Zäunen, Gittern oder Bäumen geringer Dicke, da sie das Fahrzeug beschädigen könnten, ohne auf dem Bildschirm erkannt zu werden.

- Der Rückfahrassistent hat tote Winkel, in denen weder Personen noch Gegenstände dargestellt werden können. Beobachten Sie immer aufmerksam das Umfeld des Fahrzeugs.
- Halten Sie die Kameralinse sauber, schnee- und eisfrei und decken Sie sie nicht ab.
- Das System kann die Aufmerksamkeit des Fahrers nicht ersetzen. Überwachen Sie stets das Parkmanöver und die Umgebung des Fahrzeugs.
- Lassen Sie sich von den Bildern, die im Bildschirm angezeigt werden, nicht vom Verkehrsgeschehen ablenken.
- Die Bilder sind nur zweidimensional. Es können beispielsweise hervorragende Gegenstände oder Vertiefungen der Fahrbahn nur schwierig oder überhaupt nicht erkannt werden.
- Die Beladung des Fahrzeugs verändert die Darstellung der Orientierungslinien »» Abb. 249. Die von ihnen dargestellte Breite verringert sich bei zunehmender Beladung. Achten Sie auf die Umgebung des Fahrzeugs, wenn der Innenraum oder der Gepäckraum beladen sind.
- In folgenden Situationen werden Gegenstände oder andere Fahrzeuge näher oder

entfernter dargestellt, als dies tatsächlich der Fall ist. Seien Sie besonders aufmerksam:

- Wenn Sie von einer waagerechten Fläche auf eine Steigung oder in ein Gefälle fahren und umgekehrt.
- Wenn das Fahrzeug zu sehr beladen ist.
- Wenn sich das Fahrzeug Gegenständen nähert, die sich nicht auf dem Boden befinden oder über deren Bodenabstützung vorragen. Diese können bei einer Rückwärtsfahrt auch aus dem Winkel der Kamera verschwinden.

i Hinweis

- Es ist wichtig, besonders vorsichtig und aufmerksam zu sein, wenn der Fahrer nicht mit dem System vertraut ist.
- Der Rückfahrassistent steht nicht zur Verfügung, wenn die Heckklappe geöffnet ist.

Betriebshinweise



Abb. 248 Im Stoßfänger hinten: Einbauort der Kamera des Rückfahrassistenten.

Eine im hinteren Stoßfänger eingebaute Kamera hilft dem Fahrer beim Rückwärtseinparken oder -rangieren. »» **Abb. 248**

Das von der Kamera aufgenommene Bild wird zusammen mit projizierten Orientierungslinien auf dem Bildschirm des Infotainmentsystems angezeigt. Im unteren Teil ist ein Teil des Stoßfängers zu sehen, der dem Fahrer als Referenz dient.

Einstellungen des Rückfahrassistenten:

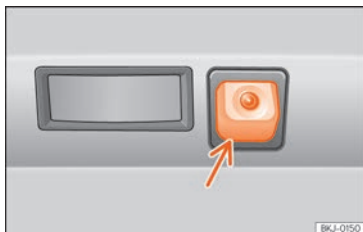
Der Rückfahrassistent bietet dem Benutzer die Möglichkeit Einstellungen beim *Glanz*, *Kontrast* und *Farbe* des Bilds vorzunehmen.

Um besagte Einstellungen vorzunehmen:

- Halten Sie das Fahrzeug an einem sicheren Ort an, ohne die Zündung oder das Infotainment-System auszuschalten.
- Parkbremse anziehen.
- Rückwärtsgang einlegen.
- Drücken Sie die Funktionsfläche , die auf dem Bildschirm erscheint.
- Nehmen Sie die gewünschten Einstellungen vor, indem Sie die Funktionsflächen *-/+* drücken oder den Schieberegler bewegen.

Voraussetzungen zum Parken und Rangieren mit dem Rückfahrassistenten

In folgenden Fällen darf das System nicht genutzt werden:

- Wenn kein zuverlässiges Bild angezeigt wird oder wenn es verzerrt ist oder wenn die Linse verschmutzt ist.
- Wenn der Bereich hinter dem Fahrzeug unvollständig dargestellt wird.
- Wenn das Fahrzeug zu sehr beladen ist.
- Wenn sich die Position der Kamera nach einem Heckaufprall verändert hat. Fachbetrieb aufsuchen und System prüfen lassen.

Gewöhnung an das System

Um sich mit dem System, den Orientierungslinien und deren Funktion vertraut zu machen, empfiehlt SEAT, an einem verkehrsberuhigten

Ort oder Parkplatz bei gutem Wetter und guter Sicht zu üben.

Kameralinse reinigen

Kameralinse sauber, schnee- und eisfrei halten:

- Befeuchten Sie die Linse mit handelsüblichem Glasreinigungsmittel auf Alkoholbasis und reinigen Sie die Linse mit einem trockenen Tuch.
- Entfernen Sie Schnee mit einem Handfeger.
- Entfernen Sie Eis mit Enteisungsspray.

ⓘ VORSICHT

- **Verwenden Sie zur Reinigung der Kameralinse kein Scheuermittel.**
- **Entfernen Sie Schnee oder Eis von der Kameralinse nicht mit warmem oder heißem Wasser. Sie könnte dadurch beschädigt werden.**

Parken und Rangieren mit dem Rückfahrassistenten



Abb. 249 Anzeige auf dem Bildschirm des Systems Easy Connect: Orientierungslinien.

Bedeutung der Orientierungslinien

»» **Abb. 249**

- ① **Seitenlinien:** Verlängerung des Fahrzeugs (etwa in seiner Gesamtbreite) auf der Fahrbahnfläche.
- ② **Ende der Seitenlinien:** ungefähr 2 m hinter dem Fahrzeug auf der Fahrbahnfläche.
- ③ **Zwischenlinie:** ungefähr 1 m hinter dem Fahrzeug auf der Fahrbahnfläche.
- ④ **Rote Querlinie:** Sicherheitsabstand von ca. 40 cm hinter dem Fahrzeug auf der Fahrbahnfläche.

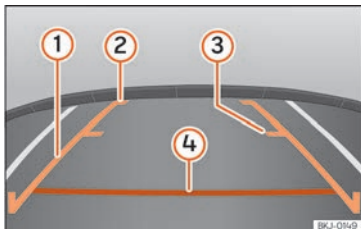
System ein- und ausschalten

- Der Rückfahrassistent schaltet sich bei Einlegen des Rückwärtsgangs ein, sofern die Zündung eingeschaltet ist.
- Das System schaltet sich 8 Sekunden nach Auskuppeln des Rückwärtsgangs und sofort nach Abziehen des Zündschlüssels aus.
- Wird bei eingelegtem Rückwärtsgang die Geschwindigkeit von 15 km/h (9 mph) überschritten, beendet die Kamera die Bildwiedergabe.

In Verbindung mit der Einparkhilfe Plus »» Seite 283 wird das Kamerabild nach Herausnehmen des Rückwärtsgangs ausgeschaltet und es erscheint die Bildschirmanzeige der Einparkhilfe.

Ebenso ist es möglich, das Bild des Rückfahrassistenten zu verbergen:

- Im Display eine der Tasten des Infotainment-Systems drücken.
- **ODER:** drücken Sie auf die Miniaturabbildung des Fahrzeugs, das am Bildschirm erscheint.

Um sich erneut das Bild des Rückfahrassistenten anzeigen zu lassen:

- Rückwärtsgang lösen und wieder einlegen.

- **ODER:** Funktionsfläche RVC antippen¹⁾

Einparkmanöver

- Fahrzeug vor einer Parklücke positionieren und Rückwärtsgang einlegen.
- Fahren Sie langsam rückwärts und drehen Sie das Lenkrad so, dass die seitlichen Linien in die Parklücke weisen.
- Richten Sie das Fahrzeug in der Parklücke so aus, dass die seitlichen Linien parallel zu ihr liegen.

¹⁾ Die Taste RVC wird nur angezeigt, wenn der Rückwärtsgang eingelegt ist.

Anhängevorrichtung und Anhänger*

Fahren mit Anhänger

Einleitung zum Thema

Beachten Sie die landesspezifischen Bestimmungen zum Anhängerbetrieb und der Verwendung einer Anhängervorrichtung.

Das Fahrzeug ist in erster Linie zur Beförderung von Personen entwickelt worden, es kann allerdings auch mit einem Anhänger betrieben werden, wenn am Fahrzeug die entsprechende Vorrichtung vorhanden ist. Diese zusätzliche Anhängelast hat Auswirkungen auf die Haltbarkeit, den Kraftstoffverbrauch und die Leistung des Fahrzeugs und kann unter Umständen die Service-Intervalle verkürzen.

Das Fahren mit einem Anhänger ist nicht nur eine erhöhte Belastung für das Fahrzeug, sondern bedeutet auch eine höhere Konzentration des Fahrers.

Im Winter sind am Fahrzeug und **auch** am Anhänger Winterreifen aufzuziehen.

Maximal zulässige Deichselstützlast

Die *maximal* zulässige Stützlast der Anhängerdeichsel auf der Anhängerkupplung beträgt **50 kg**.

Fahrzeuge mit Start-Stopp-System

Wenn ihr Fahrzeug mit einer werksseitig oder nachträglich von SEAT montierten Anhängervorrichtung ausgestattet ist, funktioniert des Start-Stopp-System wie gewohnt. Es sind keine Besonderheiten zu berücksichtigen.

Erkennt das System den Anhänger nicht oder ist die Anhängervorrichtung nicht von SEAT nachträglich eingebaut worden, ist das Start-Stopp-System durch Drücken der entsprechenden Taste im unteren Bereich der Mittelkonsole auszuschalten, bevor mit Anhänger gefahren wird, und es muss über die gesamte Fahrstrecke ausgeschaltet bleiben »» .

Fahrzeug mit Fahrprofilauswahl

Wenn sie mit einem Anhänger fahren möchten, sollten Sie vom Fahrprofil **Eco** absehen. Es wird die Auswahl einer der anderen Fahrprofile vor Beginn des Anhängerbetriebs empfohlen.

Anhängelast / Stützlast

Die zulässige Anhängelast darf nicht überschritten werden. Wenn Sie die zulässige Anhängelast nicht voll ausnutzen, können Sie entsprechend größere Steigungen befahren.

Die angegebenen Anhängelasten gelten nur für **Höhen** bis 1.000 m über dem Meeresspiegel. Da aufgrund steigender Höhenlage die Motorleistung sinkt und damit auch die Steigfähigkeit abnimmt, sinkt auch die zulässige Anhängelast entsprechend. Für jede weitere angefangene 1.000 m Höhe muss das Gesamtgewicht um 10 % verringert werden. Die **zulässige Stützlast** auf dem Kugelkopf der Anhängervorrichtung sollten Sie möglichst ausnutzen, aber **nicht** überschreiten.

ACHTUNG

Verwenden sie den Anhänger niemals zur Beförderung von Personen, da Sie deren Leben gefährden würden, außerdem kann es verboten sein.

ACHTUNG

Die unsachgemäße Verwendung der Anhängervorrichtung kann Verletzungen und Unfälle verursachen.

- **Verwenden Sie die Anhängervorrichtung nur, sofern sie sich im perfekten Zustand befindet und korrekt befestigt ist.**
- **Nehmen Sie keine Änderungen oder Reparaturen an der Anhängervorrichtung vor.**
- **Zur Verringerung des Verletzungsrisikos bei Kollisionen im Heck und zur Vermeidung von Verletzungen von Fußgängern und Radfahrern beim Einparken schwenken Sie die Anhängerkupplung ein oder bauen Sie sie**

ab, wenn Sie den Anhänger nicht benötigen.

- Montieren Sie niemals eine Anhängervorrichtung mit „Gewichtsverteilung“ oder „Lastausgleich“. Das Fahrzeug ist nicht für diese Art Anhängervorrichtung ausgelegt. Die Anhängervorrichtung könnte ausfallen und der Anhänger könnte sich vom Fahrzeug lösen.

ACHTUNG

Der Anhängerbetrieb und der Transport von schweren und großen Gegenständen kann das Fahrverhalten ändern und Unfälle verursachen.

- Befestigen Sie immer die Last mit geeigneten und im guten Zustand befindlichen Befestigungsriemen oder -gurten.
- Passen Sie die Geschwindigkeit und den Fahrstil immer an die Sicht-, Wetter-, Fahrbahn- und Verkehrsverhältnisse an.
- Anhänger mit einem hohem Schwerpunkt sind kippanfälliger als jene mit niedrigem Schwerpunkt.
- Vermeiden Sie plötzliche Brems- und Fahrmanöver.
- Seien Sie besonders vorsichtig bei Überholmanövern.
- Reduzieren Sie sofort die Geschwindigkeit, wenn Sie auch nur die geringste Pendelbewegung des Anhängers bemerken.

- Mit einem Anhänger nicht schneller als 80 km/h bzw. 50 mph (in Ausnahmefällen auch 100 km/h bzw. 60 mph) fahren. Das gilt auch für Länder, in denen höhere Geschwindigkeiten zulässig sind. Beachten Sie die für den Anhängerbetrieb zulässige Höchstgeschwindigkeit des jeweiligen Landes, diese könnte geringer sein als für Fahrzeuge ohne Anhänger.
- Versuchen Sie keinesfalls, das Gespann durch Beschleunigen zu „stabilisieren“.

ACHTUNG

Wenn die Anhängervorrichtung nicht von einer SEAT-Werkstatt nachträglich montiert wurde, ist grundsätzlich das Start-Stopp-System von Hand auszuschalten, wenn mit dem Anhänger gefahren wird. Andernfalls könnte ein Defekt in der Bremsanlage auftreten und infolgedessen ein Unfall und schwere Verletzungen verursacht werden.

- Schalten Sie immer das Start-Stopp-System von Hand ab, wenn sie einen Anhänger an die Anhängervorrichtung eingehängt haben, die nicht von SEAT montiert wurde.

Hinweis

- Bevor ein Anhänger ein- oder ausgehängt wird, ist die Diebstahlwarnanlage auszuschalten »» Seite 102. Andernfalls kann der Neigungssensor die Diebstahlwarnanlage ungewollt aktivieren.

- Fahren Sie während der ersten 1000 km nicht mit Anhänger »» Seite 250.
- SEAT empfiehlt nach Möglichkeit, die Anhängerkupplung einzuschwenken oder abzubauen, wenn sie nicht verwendet wird. Bei einer Heckkollision kann die Anhängerkupplung größere Schäden verursachen.
- Einige nachträglich montierte Anhängervorrichtungen verdecken die hintere Abschleppöse. In diesen Fällen kann die Abschleppöse nicht zum Anschleppen oder Abschleppen anderer Fahrzeuge verwendet werden. Aus diesem Grund sollten Sie immer die abgebaute Anhängerkupplung des Fahrzeugs aufbewahren, wenn Sie Ihr Fahrzeug nachträglich mit einer Anhängervorrichtung ausgerüstet haben.

Technische Voraussetzungen

Fahrzeugen die **werksseitig** mit einer Anhängervorrichtung ausgerüstet wurden, erfüllen alle technischen und gesetzlichen Bestimmungen für den Anhängerbetrieb »» Seite 297.

Wenn das **Fahrzeug nachträglich** mit einer Anhängervorrichtung ausgerüstet wird, darf nur eine für die max. zulässige Anhängelast zugelassene Anhängervorrichtung eingebaut werden. Die Anhängervorrichtung muss für das Fahrzeug und den Anhänger geeignet und muss korrekt am Fahrgestell befestigt

»

sein. Verwenden Sie nur von SEAT für dieses Fahrzeug zugelassene Anhängervorrichtungen. Prüfen und beachten Sie immer die Hinweise des Herstellers der Anhängervorrichtung. Montieren Sie niemals eine Anhängervorrichtung mit „Gewichtsverteilung“ oder „Lastausgleich“.

Am Stoßfänger montierte Anhängervorrichtung

Montieren Sie niemals eine Anhängervorrichtung am Stoßfänger oder an der Stoßfängerbefestigung. Die Anhängervorrichtung darf die Stoßfängerkonstruktion nicht beeinträchtigen. Nehmen Sie keine Änderungen oder Reparaturen an der Abgas- oder Bremsanlage vor. Prüfen Sie regelmäßig die Anhängervorrichtung auf korrekte Befestigung.

Motorkühlsystem

Der Antriebsbetrieb ist eine große Belastung für den Motor und die Kühlanlage. Die Kühlanlage muss ausreichend mit Kühlmittel befüllt und für die zusätzliche Belastung im Anhängerbetrieb vorbereitet sein.

Anhängerbremsen

Beachten Sie die gültigen Bestimmungen, wenn der Anhänger über eine eigene Bremsanlage verfügt. Schließen Sie niemals die Bremsanlage des Anhängers an die Bremsanlage des Fahrzeugs an.

Abschleppseil

Immer zwischen Fahrzeug und Anhänger ein Abreißseil verwenden » Seite 293.

Anhängerrückleuchten

Rückleuchten am Anhänger müssen den gesetzlichen Vorschriften entsprechen » Seite 293.

Niemals die Anhängerrückleuchten direkt mit der elektrischen Anlage des Fahrzeugs verbinden. Wenn Sie sich nicht sicher sind, ob der Anhänger elektrisch ordnungsgemäß angeschlossen ist, wenden Sie sich an einen Fachbetrieb. SEAT empfiehlt dazu einen SEAT-Händler aufzusuchen.

Außenspiegel

Wenn Sie mit den serienmäßigen Außenspiegeln nicht den Bereich hinter dem Anhänger einsehen können, sind zusätzliche Außenspiegel entsprechend den jeweiligen Landesbestimmungen zu installieren. Die Außenspiegel sind vor Beginn des Fahrbetriebs einzustellen und müssen eine ausreichende Sicht gewährleisten.

Maximaler Stromverbrauch des Anhängers

Die angegebenen Werte niemals überschreiten.

Bremsleuchten [insgesamt]

84 Watt

Blinklicht (auf jeder Seite)	42 Watt
Standlicht (auf jeder Seite)	50 Watt
Rückfahrlicht (insgesamt)	42 Watt
Nebelschlussleuchte	42 Watt

⚠ ACHTUNG

Bei einer unsachgemäß montierten oder ungeeigneten Anhängervorrichtung könnte sich der Anhänger vom Fahrzeug lösen und schwere Verletzungen verursachen.

ⓘ VORSICHT

- Wenn die Rückleuchten des Anhängers nicht korrekt angeschlossen sind, kann die Fahrzeugelektronik beschädigt werden.
- Wenn der Anhänger zu viel Strom verbraucht, kann die Fahrzeugelektronik beschädigt werden.
- Niemals die elektrische Anlage des Anhängers direkt mit den elektrischen Anschlüssen der hinteren optischen Gruppen oder anderen Stromquellen verbinden. Nur geeignete Anschlüsse zur Stromversorgung des Anhängers verwenden.

Anhänger anhängen und verbinden



Abb. 250 Schematische Darstellung: Zuweisung der Steckverbinderstifte für Anhängerstrom.

Stift	Bedeutung
1	Blinker links
2	Nebelschlussleuchte
3	Masse für die Stifte 1, 2, 4, 5, 6, 7 und 8
4	Blinker rechts
5	Rückleuchte rechts
6	Bremslicht
7	Rückleuchte links
8	Rückfahrleuchte
9	Permanent positiv
10	Plus Ladekabel
11	Masse für Stift 10

Stift	Bedeutung
12	Nicht zugewiesen
13	Masse für Stift 9

Anhängerkoppelstelle

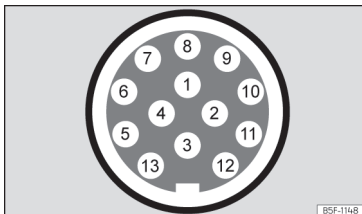
Zur Verbindung zwischen ziehendem Fahrzeug und Anhänger besitzt Ihr Fahrzeug eine 13-polige Steckdose. Bei eingeschaltetem Motor erhalten die elektrischen Verbraucher des Anhängers Spannung über den elektrischen Anschluss (Stift 9 und Stift 10 der Anhänger-Steckdose).

Wenn das System eine Verbindung mit einem Anhänger erkennt, erhalten die elektrischen Verbraucher des Anhängers Strom über die Verbindung (Pin 9 und Pin 10). Stift 9 weist permanenten Pluspol auf. Auf diese Weise arbeitet die Anhängerinnenbeleuchtung. Die elektrischen Verbraucher, wie beispielsweise ein Kühlschrank in einem Wohnwagen, werden **nur** bei laufendem Motor mit Spannung versorgt (über Stift 10)

Um die elektrische Anlage nicht zu überlasten, dürfen die Massekabel der Stifte 3, 11 und 13 nicht kurzgeschlossen werden.

Wenn der Anhänger einen **7-poligen Stecker** aufweist, ist ein entsprechendes Adapterkabel zu verwenden. In diesem Fall ist die Funktion von Stift 10 nicht verfügbar.

Abschleppseil

Das Abschleppseil muss immer gut am ziehenden Fahrzeug befestigt und muss lang genug sein, damit Kurven problemlos durchfahren werden können. Das Seil darf allerdings während der Fahrt nicht am Boden schleifen.

Anhängerrückleuchten

Stellen Sie sicher, dass die Rückleuchten des Anhängers funktionieren und die gesetzlichen Bestimmungen erfüllt werden. Überprüfen Sie, dass die höchstzulässige Leistung vom Anhänger nicht überschritten wird »» Seite 292.

In die Diebstahlwarnanlage integrieren

Der Anhänger wird in die Diebstahlwarnanlage integriert, wenn folgende Bedingungen erfüllt werden:

- Das Fahrzeug ist serienmäßig mit einer Diebstahlwarnanlage und einer Anhängervorrichtung ausgestattet.
- Der Anhänger ist elektrisch mit dem ziehenden Fahrzeug über die Anhängersteckdose verbunden.
- Die elektrische Anlage des Fahrzeugs und des Anhängers befinden sich im perfekten Zustand und weisen keine Defekte oder Beschädigungen auf.
- Das Fahrzeug ist mit dem Schlüssel verriegelt worden und die Diebstahlwarnanlage ist aktiv. »»

Wenn das Fahrzeug verriegelt ist, spricht die Diebstahlwarnanlage an, sobald die elektrische Verbindung zum Anhänger unterbrochen wird.

Bevor ein Anhänger ein- oder ausgehängt wird, ist die Diebstahlwarnanlage auszuschalten. Andernfalls kann der Neigungssensor die Diebstahlwarnanlage ungewollt aktivieren.

Anhänger mit LED-Rückleuchten

Anhänger mit Rückleuchten mit Leuchtdioden (LED) können aus technischen Gründen nicht in die Diebstahlwarnanlage eingebunden werden.

Bei verriegeltem Fahrzeug löst der Alarm nicht aus, wenn die elektrische Verbindung zum Anhänger unterbrochen wird, wenn der Anhänger über Rückleuchten mit Leuchtdioden verfügt.

Wenn beim Einhängen eines Anhängers das Fahrprofil **Eco** gewählt war, wird automatisch zum Profil **Normal** gewechselt. Wenn das System den eingehängten Anhänger nicht erkennt oder die Anhängervorrichtung nicht von einer SEAT-Werkstatt nachträglich montiert wurde, ist das Profil **Normal** manuell vor Fahrtbeginn zu wählen. Um nach dem Aushängen des Anhängers wieder in das Profil **Eco** zurückzukehren, muss die Zündung einmal aus- und wieder eingeschaltet werden.

⚠ ACHTUNG

Wenn die Kabel in ungeeigneter oder falscher Weise angeschlossen werden, könnte dies zu einer übermäßigen Stromaufnahme durch den Anhänger führen, was wiederum Störungen in der gesamten elektrischen Anlage des Fahrzeugs sowie Unfälle und schwere Verletzungen verursachen könnte.

- Lassen Sie Arbeiten an der elektrischen Anlage ausschließlich von einem Fachbetrieb durchführen.
- Niemals die elektrische Anlage des Anhängers direkt mit den elektrischen Anschlüssen der hinteren optischen Gruppen oder anderen Stromquellen verbinden.

⚠ ACHTUNG

Der Kontakt zwischen der Stiften des Anhängersteckers kann Kurzschlüsse, eine Überlastung der elektrischen Anlage oder einen Defekt an der Beleuchtungsanlage verursachen und folglich zu Unfällen oder schweren Verletzungen führen.

- Schließen Sie niemals die Stifte des Anhängersteckers kurz.
- Lassen Sie die Reparatur verbogener Steckerstifte von einem Fachbetrieb vornehmen.

ⓘ VORSICHT

Ein mit dem Stützrad oder auf den Anhängerstützen abgestellter Anhänger darf nicht am Fahrzeug angekuppelt bleiben. Wenn sich das Fahrzeug anhebt oder senkt, beispielsweise infolge einer Änderung der Zuladung oder einer Reifenpanne, wird die Anhängervorrichtung und der Anhänger stärker beansprucht und das Fahrzeug und der Anhänger könnten beschädigt werden.

ⓘ Hinweis

- Bei Funktionsstörungen der elektrischen Anlage des Fahrzeugs oder des Anhängers sowie der Diebstahlwarnanlage lassen Sie diese von einem Fachbetrieb überprüfen.
- Nimmt das Anhängerezubehör bei abgeschaltetem Motor Strom über die Anhängersteckdose auf, entlädt sich die Batterie
- Bei geringer Batterieladung wird der elektrische Anschluss zum Anhänger automatisch unterbrochen.

Anhänger beladen

Technisch maximal zulässige Anhängelast und Stützlast

Die technisch maximal zulässige Anhängelast ist die Last, die das Fahrzeug ziehen kann
))) ⚠ Die Stützlast ist die Last, die in von oben senkrecht auf die Anhängerkupplung wirkt.

Die Angaben zur Anhängelast und zur Stützlast auf dem Typenschild der Anhängervorrichtung sind nur Richtwerte. Die fahrzeugbezogenen Werte, die oftmals *kleiner* als o.a. Werte sind, befinden sich in den Fahrzeugpapieren. Die Angaben in den amtlichen Fahrzeugpapieren haben stets Vorrang.

Zugunsten der Sicherheit im Fahrbetrieb empfiehlt SEAT, stets die max. zulässige **Stützlast** möglichst weit auszunutzen »» **Seite 290**. Eine zu geringe Stützlast beeinträchtigt das Fahrverhalten des Gespanns.

Die Vertikallast belastet die Hinterachse stärker und verringert die Nutzlast des Fahrzeugs.

Gespanngewicht

Das Gespanngewicht ist die Summe der tatsächlichen Gewichte des Fahrzeugs und des Anhängers.

In einigen Ländern sind die Anhänger in Kategorien eingeteilt. SEAT empfiehlt, sich bei einem Fachbetrieb zu erkundigen, welche Anhänger für das Fahrzeug geeignet sind.

Anhänger beladen

Das Gespann muss ausgewogen sein. Dazu ist maximal zulässige Stützlast auszunutzen

und die Last gleichmäßig im Anhänger zu verteilen.

- Zuladung auf dem Anhänger so verteilen, dass sich schwere Gegenstände möglichst nahe an oder über der Achse befinden.
- Anhängelast korrekt befestigen.

Reifenfülldruck

Der Reifenfülldruck der Anhängerräder wird vom Anhänger-Hersteller vorgegeben.

Befüllen Sie im Anhängerbetrieb die Reifen auf den max. zulässigen Fülldruck »» **Seite 329**.

⚠ ACHTUNG

Die Überschreitung der zulässigen Achslast, des zulässigen Stützlast, des zulässigen Gesamtgewichts des Fahrzeugs oder des Gespanns kann Unfälle und schwere Verletzungen verursachen.

- Die angegebenen Werte niemals überschreiten.
- Das tatsächliche Gewicht auf Vorder- und Hinterachse darf die jeweilige zulässige Achslast nicht überschreiten. Das vordere und hintere Fahrzeuggewicht darf das zulässige Gesamtgewicht nicht überschreiten.

⚠ ACHTUNG

Ein Verschieben der Last kann die Stabilität und die Sicherheit des Gespanns gefährden, was zu Unfällen und schweren Verletzungen führen könnte.

- Der Anhänger ist immer korrekt zu beladen.
- Befestigen Sie immer die Last mit geeigneten und im guten Zustand befindlichen Befestigungsriemen oder -gurten.

Fahren mit Anhänger

Scheinwerfer einstellen

Beim Anhängerbetrieb kann sich das Fahrzeugvorderteil anheben und der restliche Verkehr geblendet werden.

Stellen Sie die Scheinwerferhöhe mit dem Regler der Leuchtweitenregulierung ein »» **Seite 125¹⁾**.

Besonderheiten des Anhängerbetriebs

- Bei einem Anhänger mit **Auflaufbremse**, zunächst sanft und dann kräftig bremsen. Auf diese Weise werden ruckartige Stöße infolge Blockierung der Anhängerräder vermieden. »»

¹⁾ Dies gilt nicht für Fahrzeuge mit Full LED-Scheinwerfern.

- Aufgrund des Gespanngewichts nimmt der Bremsweg zu.
- Wählen Sie an einem Gefälle einen kleineren Gang (bei Schaltgetriebe oder bei der Verwendung des Tiptronic-Modus beim Automatikgetriebe), um die Motorbremse auszunutzen. Andernfalls besteht die Gefahr einer Überhitzung und Ausfall der Bremsen.
- Die Anhängelast und das höhere Gesamtgewicht des Gespanns ändern den Schwerpunkt und die Fahreigenschaften des Fahrzeugs.
- Bei leerem Zugfahrzeug und beladenem Anhänger ist die Gewichtsverteilung sehr ungünstig. Fahren unter solchen Bedingungen äußerst vorsichtig und passen Sie die Geschwindigkeit entsprechend an.

Anfahren an einer Steigung mit Anhänger

Je nach Steigungswinkel und des Gesamtgewichts des Gespanns kann das Gespann beim Anfahren etwas zurückschleudern.

Um an einer Steigung mit eingehängtem Anhänger anzufahren, folgendermaßen vorgehen:

- Bremspedal treten und halten.
- Falls das Fahrzeug mit Schaltgetriebe ausgestattet ist, drücken Sie das Kupplungspedal durch.

- Legen Sie den 1. Gang ein oder bringen Sie den Wählhebel in die Position **D/S** » Seite 240.
- Ziehen Sie die Handbremse an.
- Nehmen Sie den Fuß von der Bremse.
- Fahren Sie langsam an. Lassen Sie dazu bei einem Fahrzeug mit Schaltgetriebe die Kuppelung langsam kommen.
- Lösen Sie die Handbremse erst dann, wenn der Motor genügend Vortriebskraft zum Anfahren aufgebaut hat.

ACHTUNG

Ein unsachgemäßes Ziehen an einem Anhänger kann den Verlust der Kontrolle über das Fahrzeug zur Folge haben.

- **Der Anhängerbetrieb und der Transport schwerer oder großer Gegenstände kann das Fahrverhalten ändern und den Bremsweg verlängern.**
- **Fahren Sie stets vorausschauend und vorsichtig. Bremsen Sie früher als gewöhnlich.**
- **Passen Sie die Geschwindigkeit und den Fahrstil immer an die Sicht-, Wetter-, Fahrbahn- und Verkehrsverhältnisse an. Verringern Sie die Geschwindigkeit, insbesondere an Gefällen.**
- **Besonders vorsichtig und behutsam Gas geben. Vermeiden Sie plötzliche Brems- und Fahrmanöver.**



- **Seien Sie besonders vorsichtig bei Überholmanövern. Reduzieren Sie sofort die Geschwindigkeit, wenn Sie auch nur die geringste Pendelbewegung des Anhängers bemerken.**
- **Versuchen Sie keinesfalls, das Gespann durch Beschleunigen zu „stabilisieren“.**
- **Beachten Sie die für den Anhängerbetrieb zulässige Höchstgeschwindigkeit, die sie könnte geringer sein als für Fahrzeuge ohne Anhänger.**

Gespannstabilisierung

Die Gespannstabilisierung ist eine zusätzliche Funktion des elektronischen Stabilisierungsprogramms (ESC).

Erkennt die Gespannstabilisierung ein Pendeln des Anhängers, greift es ein, um das Pendeln zu reduzieren.

Voraussetzungen zur Gespannstabilisierung

- Das Fahrzeug ist werksseitig mit einer Anhängervorrichtung ausgerüstet oder nachträglich mit einer kompatiblen Anhängervorrichtung ausgestattet worden.
- ESC und ASR sind aktiv. Im Kombi-Instrument leuchtet nicht die Kontrollleuchte  oder .

- Der Anhänger ist mit dem ziehenden Fahrzeug über die Anhängersteckdose verbunden.
- Die Fahrgeschwindigkeit liegt über ca. 60 km/h [37 mph].
- Die technisch maximal zulässige Stützlast wird nicht überschritten.
- Der Anhänger verfügt über steife Deichsel.
- Wenn der Anhänger über eine Bremse verfügt, muss dieser mit einer Auflaufbremse ausgerüstet sein.

⚠ ACHTUNG

Die höhere Sicherheit, die die Gespannstabilisierung vermittelt, darf nicht dazu verleiten, Sicherheitsrisiken einzugehen.

- Passen Sie die Geschwindigkeit und den Fahrstil immer an die Sicht-, Wetter-, Fahrbahn- und Verkehrsverhältnisse an.
- Beschleunigen sie mit Bedacht auf rutschigen Fahrbahnen.
- Beschleunigen Sie nicht, während Sie ein System bedienen.

⚠ ACHTUNG

Die Gespannstabilisierung kann möglicherweise nicht alle Fahrsituationen erkennen.

- Wenn das ESC ausgeschaltet ist, ist auch die Gespannstabilisierung ausgeschaltet.

- Das Stabilisierungssystem erkennt nicht immer leichte Anhänger und kann diese folglich nicht stabilisieren.
- Wenn Fahrbahnen mit geringer Haftung befahren werden, kann der Anhänger selbst bei aktivem Stabilisierungssystem *nicken*.
- Die Anhänger mit hohem Schwerpunkt können kippen, ohne vorher geschwungen zu haben.
- Wenn kein Anhänger eingehängt aber ein Stecker an der Steckdose angeschlossen ist (z.B. von einem Gepäckträger mit Beleuchtung), können in extremen Fahrsituationen automatische Vollbremsungen vor kommen.

Anhängervorrichtung*

Beschreibung



Abb. 251 Halterung der Anhängervorrichtung / Anhängerkupplung / Schlüssel

Je nach Land oder Modell befindet sich die abnehmbare Anhängerkupplung der Anhängervorrichtung unter der Ladebodenabdeckung des Gepäckraums.

Die Anhängerkupplung wird manuell ein- und ausgebaut und mit einem Schlüssel geliefert.

- ① 13-polige Steckverbinding

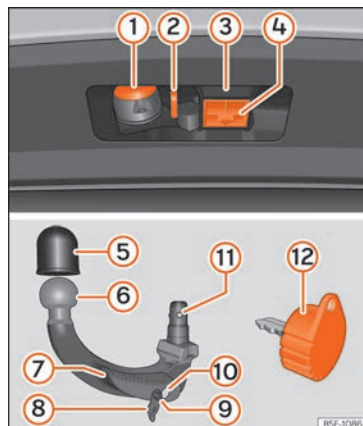

- ② Sicherheitsöse
- ③ Hakenaufnahme
- ④ Verschlussdeckel Hakenaufnahme
- ⑤ Schutzabdeckung des Kugelkopfs
- ⑥ Abnehmbare Anhängerkupplung
- ⑦ Verriegelungshebel
- ⑧ Schlossabdeckung
- ⑨ Entriegelungsbolzen
- ⑩ Schloss
- ⑪ Verriegelungskugeln
- ⑫ Schlüssel

Funktionsweise und Pflege

Schließen Sie den Hohlraum der Aufnahme mit dem Verschlussdeckel, damit kein Schmutz eindringen kann.

Überprüfen Sie vor dem erneuten Einhängen eines Anhängers stets den Kugelkopf und schmieren Sie ihn ggf. mit geeignetem Schmierfett ein.

Verwenden Sie die Schutzabdeckung, um die Anhängerkupplung aufzubewahren

Reinigen Sie die Flächen des Hohlraums der Aufnahme und behandeln Sie sie mit einem geeigneten Pflegemittel.

⚠ ACHTUNG

- Vor einer jeden Fahrt mit angebrachter Anhängerkupplung sind deren ordnungsge-

mäßer Sitz und sichere Befestigung in der Aufnahme zu überprüfen.

- Wenn die Anhängerkupplung nicht richtig angebracht und befestigt ist, darf sie nicht verwendet werden.
- Es dürfen keine beschädigten oder unvollständigen Anhängervorrichtungen verwendet werden.
- Führen Sie keine Änderungen oder Anpassungen an der Anhängervorrichtung durch.
- Nehmen Sie die Anhängerkupplung niemals ab, wenn der Anhänger noch eingehängt ist.

⚠ VORSICHT

- Gehen Sie beim Einbau der Anhängerkupplung vorsichtig vor, um Lackschäden am Stoßfänger zu vermeiden.
- Der obere Bereich der Aufnahme der Anhängerkupplung ist mit Schmierfett versehen »» Abb. 251 ③. Wenn Sie die Vorrichtung verwenden, stellen Sie sicher, dass das Fett nicht entfernt wurde.

i Hinweis

- Suchen Sie im Falle des Schlüsselverlusts der Anhängervorrichtung eine Fachwerkstatt auf.
- Abschleppen des Fahrzeugs mit der Anhängerkupplung »» Seite 53.

In Ruheposition bringen



Abb. 252 Ruheposition der Anhängerkupplung



Abb. 253 Ruheposition: Überprüfung der Position

Bringen Sie die Anhängerkupplung vor der Montage mit den folgenden beiden Arbeitsschritten in die Ruheposition.

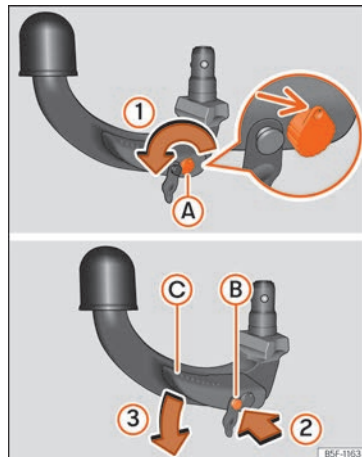
- Führen Sie den Schlüssel ein und drehen Sie ihn in Pfeilrichtung » Abb. 252 ①, bis das Loch im Schlüssel nach oben weist (Pfeil).
- Halten Sie die Anhängerkupplung unter der Schutzabdeckung fest.
- Drücken Sie den Entriegelungsbolzen » Abb. 252 ② in Pfeilrichtung ② und gleichzeitig den Hebel ③ in Pfeilrichtung ③ bis zum Anschlag.
- Der Hebel bleibt in dieser Stellung verriegelt.

Überprüfung der Ruheposition

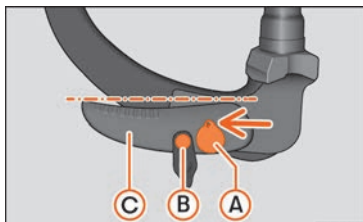
- Der Schlüssel » Abb. 253 ① befindet sich in entriegelter Position (das Loch des Schlüssels zeigt nach oben).

- Der Entriegelungsbolzen » Abb. 253 kann bewegt werden ②.
- Der Hebel » Abb. 253 ③ befindet sich in der unteren Position.

Die so angepasste Anhängerkupplung ist einsatzbereit.

ⓘ VORSICHT

Der Schlüssel kann in Ruheposition weder entfernt noch gedreht werden.

Anhängerkupplung einbauen



Abb. 254 Anhängerkupplung anbringen Schritt 1



Abb. 255 Anhängerkupplung anbringen Schritt 2

Schritt 1

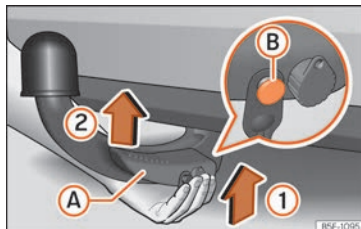
- Den Verschlussdeckel der Hakenaufnahme » Abb. 251 ④ nach unten abnehmen.
- Die Anhängerkupplung in die Ruheposition bringen » Seite 298.
- Die Anhängerkupplung **von unten** und der Pfeilrichtung » Abb. 254 ① folgend in die deren Aufnahme einsetzen, bis sie hörbar einrastet » ⚠.

Der Hebel »» **Abb. 254** (A) dreht sich **automatisch** in Pfeilrichtung (2) nach oben und der Entriegelungsbolzen (B) kommt heraus (sein rot-grüner Teil ist sichtbar) »» ⚠.

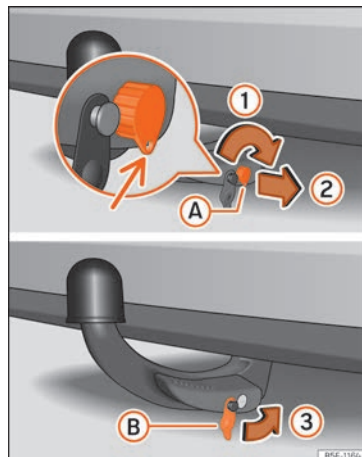
Wenn sich der Hebel (A) nicht dreht oder der Entriegelungsbolzen (B) nicht herauskommt, erfolgt das Herausnehmen der Anhängerkupplung, indem der Hebel aus der Aufnahme bis zum Anschlag nach unten gedrückt wird. Zudem sind die Auflageflächen der Anhängerkupplung sowie der Hohlraum zu reinigen.

Schritt 2

- Drehen Sie den Schlüssel nur eine halbe Umdrehung nach rechts, bis sich das Loch des Schlüssels unten befindet »» **Abb. 255** (1).
- Ziehen Sie den Zündschlüssel ab (2).
- Setzen Sie die Abdeckung (B) auf das Schloss (3) »» **Abb. 255** »» ①.
- Überprüfen Sie den ordnungsgemäßen Sitz der Anhängerkupplung »» Seite 300, Sicherheitsprüfung.

⚠ ACHTUNG

- Beim Befestigen der Anhängerkupplung nicht mit den Händen in den Hebel fassen, um ein Einklemmen der Finger zu vermeiden »» **Abb. 254** (A).
- Versuchen Sie nicht, den Hebel mit Gewalt nach oben zu ziehen, um den Schlüs-

sel zu drehen. Der abnehmbare Kugelkopf würde nicht richtig befestigt sein!

① VORSICHT

- Setzen Sie nach dem Entfernen des Schlüssels die Abdeckung auf den Verschluss des Bedienhebels. Wird das Schloss verschmutzt, kann der Schlüssel nicht eingesteckt werden.
- Halten Sie den Hohlraum der Aufnahme der Anhängervorrichtung sauber. Schmutz verhindert den sicheren Sitz der Anhängerkupplung!
- Setzen Sie bei abgebauter Anhängervorrichtung den Verschlussdeckel der Aufnahme der Anhängerkupplung auf.

Sicherheitsprüfung



Abb. 256 Anhängerkupplung ordnungsgemäß befestigt

Vergewissern Sie sich vor jedem Gebrauch der Anhängerkupplung, dass sie ordnungsgemäß befestigt ist.

Anhängerkupplung ordnungsgemäß befestigt:

- Die Anhängerkupplung tritt nach einem kräftigen „Ruckeln“ nicht aus dem Aufnahme-hohlraum aus.
- Der Hebel (A) befindet sich oben »» **Abb. 256**.
- Der rote und grüne Teil des Entriegelungsbolzen (B) sind vollständig sichtbar »» **Abb. 256**.
- Der Schlüssel ist abgezogen.
- Die Abdeckung (C) sitzt auf dem Schloss »» **Abb. 256**.

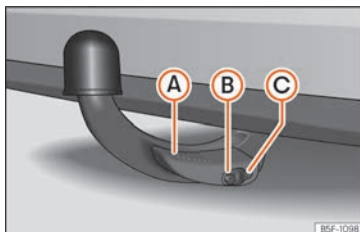
⚠ ACHTUNG

- Beim Lösen der Anhängerkupplung nicht mit den Händen in den Hebel fassen, um ein Einklemmen der Finger zu vermeiden (A) »» **Abb. 256**.
- Die Anhängervorrichtung darf nur verwendet werden, wenn die Anhängerkupplung ordnungsgemäß verriegelt ist.

Anhängerkupplung ausbauen



Abb. 257 Anhängerkupplung ausbauen



Abb. 258 Anhängerkupplung ausbauen

- Nehmen Sie die Abdeckung (A) vom Schloss (1) » » » Abb. 257.
- Stecken Sie den Schlüssel (B) in das Schloss ein (2) » » » Abb. 257.
- Drehen Sie den Schlüssel nur eine halbe Umdrehung nach links (3), bis sich das Loch des Schlüssels oben befindet » » » Abb. 257.
- Halten Sie die Anhängerkupplung von oben fest.
- Drücken Sie den Entriegelungsbolzen (A) in Pfeilrichtung (1) und gleichzeitig den Hebel (B) in Pfeilrichtung (2) bis zum Anschlag » » » Abb. 258.

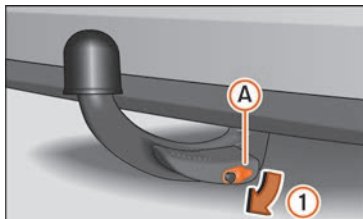
Nun ist die Anhängerkupplung gelöst fällt frei nach unten. Sollte sie beim Lösen nicht herunterfallen, ist mit der anderen Hand von oben auf die Anhängerkupplung zu drücken.

Die Anhängerkupplung befindet sich nun in der Ruheposition und kann somit wieder in deren Aufnahme eingesteckt werden » » » 1.

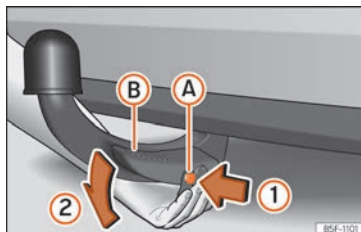
- Setzen Sie den Verschlussdeckel (4) auf seine Aufnahme » » » Abb. 251.

⚠ ACHTUNG

- Nehmen Sie die Anhängerkupplung niemals ab, wenn der Anhänger noch eingehängt ist.
- Lassen Sie die Anhängerkupplung nicht ungesichert im Gepäckraum liegen. Im Falle von plötzlichen Bremsmanövern kann dies zu Beschädigungen führen und die Sicherheit der Fahrzeuginsassen gefährden!

ⓘ VORSICHT

- Wenn der Hebel nicht bis zum Anschlag nach unten gedrückt wird, so geht die Anhängerkupplung nach dem Entfernen weiter nach oben und rastet nicht in der Ruheposition ein. Die Anhängerkupplung ist vor der folgenden Montage in diese Position zu bringen.
- Belassen Sie die Anhängervorrichtung mit eingestecktem Schlüssel in der Ruheposition und mit der gleichen Seite nach oben. Beschädigungsgefahr des Schlüssels!
- Nicht zu großen Druck auf den Hebel ausüben (zum Beispiel nicht auf den Hebel stellen)! » » »

i Hinweis

- Es wird empfohlen, vor dem Herausnehmen der Anhängerkupplung die Schutzabdeckung auf den Kugelkopf zu setzen.
- Reinigen Sie die Anhängerkupplung vor der Verstaung mit dem Bordwerkzeug.

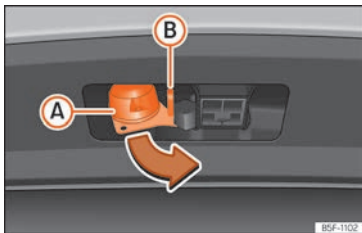
Anhänger verbinden**Abb. 259** 13-polige Steckverbindung drehen

- Halten Sie die Steckverbindung im Bereich **A** und ziehen Sie sie in Pfeilrichtung heraus »» **Abb. 259**.
- Nehmen Sie die Schutzabdeckung des Kugelkopfs ab »» **Abb. 251 5**.
- Hängen Sie den Anhänger an den Kugelkopf ein.
- Öffnen Sie die Abdeckung der Steckverbindung **A** und verbinden Sie den Anhänger »» **Abb. 259**.

- Hängen Sie das Halteseil des Anhängers in die Sicherheitsöse »» **Abb. 259 B** ein. Beim Einhängen muss das Halteseil in allen Anhängerspositionen zum Fahrzeug **durchhängen** (scharfe Kurven, Rückwärtsfahrt usw.).

Beim Trennen des Anhängers gehen Sie in umgekehrter Reihenfolge vor.

⚠ ACHTUNG

- Verwenden Sie die Sicherheitsöse niemals zum Abschleppen!
- Nach dem Einhängen des Anhängers und dem Herstellen der Steckverbindung ist die Funktionsweise der Rückleuchten des Anhängers zu überprüfen.

i Hinweis

- Im Falle eines Fehlers bei der Anhängerbeleuchtung sind die Sicherungen in der Instrumententafel zu überprüfen »» Seite 58.
- Aufgrund des Kontakts zwischen Halteseil und Sicherheitsöse kann es zum Verschleiß der Öse kommen. Dieser Verschleiß stellt weder eine Funktionsstörung noch einen Funktionsfehler dar und ist von der Garantie ausgeschlossen.
- Beim An- und Abkuppeln des Anhängers muss die Handbremse des Fahrzeugs betätigt sein.

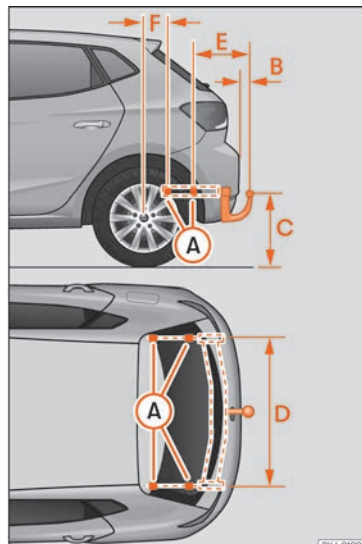
Anhängevorrichtung nachrüsten**Beschreibung****Abb. 260** Maße und Befestigungspunkte für den nachträglichen Einbau einer Anhängervorrichtung

SEAT empfiehlt, den nachträglichen Einbau einer Anhängervorrichtung von einem Fachbetrieb durchführen zu lassen. Es ist möglich, dass die Kühlanlage anzupassen ist oder Wärmeschutzbleche eingebaut werden müssen. SEAT empfiehlt dazu einen SEAT-Händler aufzusuchen.

Wenn eine Anhängervorrichtung nachträglich eingebaut wird, sind die Abstandsmaße unbedingt einzuhalten.

Das Mittelmaß des Kugelkopfes und der Fahrbahn »» **Abb. 260** © darf den angegebenen Wert nicht unterschreiten. Dies gilt auch für ein vollbeladenes Fahrzeug, einschließlich der technisch maximal zulässigen Stützlast

Abstandsmaße »» Abb. 260:

- A** Befestigungspunkte (Fahrzeugunterseite)
- B** 65 mm (mindestens)
- C** 350 mm bis 420 mm (Fahrzeug mit maximaler Zuladung)
- D** 1.033 mm
- E** 322 mm
- F** 338 mm

ACHTUNG

Wenn die Kabel in ungeeigneter oder falscher Weise angeschlossen werden, könnte dies zu Störungen in der gesamten elektrischen Anlage des Fahrzeugs sowie zu Unfällen und schweren Verletzungen führen.

- Niemals die elektrische Anlage des Anhängers mit den elektrischen Anschlüssen der hinteren optischen Gruppen oder anderen Stromquellen verbinden. Nur geeignete Stecker zum Anschließen des Anhängers verwenden.
- Der nachträgliche Einbau einer Anhängervorrichtung sollte nur von einem Fachbetrieb vorgenommen werden.

ACHTUNG

Wenn die Anhängervorrichtung nicht richtig eingebaut wurde oder nicht geeignet ist, könnte sich der Anhänger vom ziehenden Fahrzeug lösen. Dies könnte schwere Unfälle und tödliche Verletzungen verursachen.

Hinweis

- Verwenden Sie nur von SEAT für das jeweilige Modell zugelassene Anhänger.
- Bei bestimmten Versionen wird die Montage einer konventionellen Anhängerkupplung nicht empfohlen. Wenden Sie sich bitte an Ihre Vertragswerkstatt.

Rat und Tat

Prüfen und Nachfüllen

Tanken

Kraftstoff tanken



Abb. 261 Tankklappe mit aufgestecktem Tankverschluss.

Die Tankklappe befindet sich auf der hinteren rechten Seite des Fahrzeugs.

Beim Betätigen der Zentralverriegelung wird die Tankklappe automatisch ent- bzw. verriegelt.

- Drücken Sie links auf die Tankklappe um diese zu öffnen.
- Tankverschluss linksherum herausdrehen.

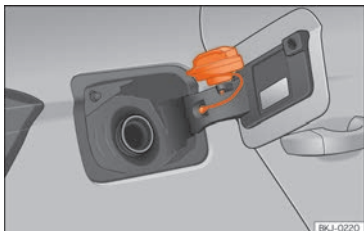
- Platzieren Sie den Verschluss in der Ausparung, die sich im Scharnier der geöffneten Tankklappe befindet »» **Abb. 261**.
- Beginnen Sie mit dem Auftanken. Der Kraftstoffbehälter ist voll, sobald die automatische Zapfpistole die Kraftstoffzufuhr unterbricht. Dann sollten Sie nicht weiter tanken, weil sonst auch der Ausdehnungsraum im Tank mit Kraftstoff gefüllt wird.
- Tankverschluss rechtsherum bis zum Anschlag drehen.
- Schließen Sie die Abdeckung.

Die richtige Kraftstoffsorte für das Fahrzeug finden Sie auf einem Aufkleber auf der Innenseite der Tankklappe. Weitere Hinweise zum Kraftstoff »» **Seite 306**.

Das Tank Fassungsvermögen Ihres Fahrzeugs ist auf »» **Seite 354** angegeben.

Fahrzeuge mit Erdgasmotor und Hybridfahrzeuge

Alle 6 Monate sollte man Benzin einfüllen, bis die Kontrollleuchte sich einschaltet  und man den Tank erneut befüllen muss. Dadurch werden die gute Funktionsweise der Anlage und die für den Benzinbetrieb erforderliche Kraftstoffqualität sichergestellt.

ACHTUNG

Kraftstoff ist leicht entzündbar und kann schwere Verbrennungen und andere Verletzungen hervorrufen.

- Beim Tanken müssen der Motor und die Zündung aus Sicherheitsgründen ausgeschaltet sein.
- Beim Tanken oder Befüllen eines Kanisters ist das Rauchen untersagt. Auf Grund der Explosionsgefahr darf niemals in der Nähe offener Flammen getankt werden.
- Beachten Sie die gesetzlichen Bestimmungen beim Benutzen, Verstauen und Mitführen eines Reservekanisters.
- Wir empfehlen Ihnen, aus Sicherheitsgründen keinen Reservekanister mitzunehmen. Bei einem Unfall könnte der Kanister beschädigt werden und Kraftstoff auslaufen.
- Wenn Sie in Ausnahmefällen Kraftstoff im Reservekanister transportieren müssen, beachten Sie folgendes:
 - Füllen Sie niemals den Reservekanister mit Kraftstoff, wenn er sich im oder auf dem Fahrzeug befindet. Explosionsgefahr! Stellen Sie den Kanister immer auf den Boden, während er befüllt wird.
 - Die Zapfpistole muss so weit wie möglich in die Einfüllöffnung des Reservekanisters gesteckt werden.
 - Bei Reservekanistern aus Metall muss die Zapfpistole Kontakt mit dem Kanister haben, während Kraftstoff eingefüllt

wird. Dadurch wird eine statische Aufladung vermieden.

- Verschütten Sie niemals Kraftstoff im Fahrzeug oder im Gepäckraum. Verdampfender Kraftstoff ist explosiv - Lebensgefahr!

VORSICHT

- Übergelaufener Kraftstoff sollte unverzüglich vom Fahrzeuglack entfernt werden. Der Lack kann ansonsten beschädigt werden.
- Fahren Sie niemals den Kraftstofftank ganz leer. Der Katalysator kann beschädigt werden!
- Sollte bei einem Fahrzeug mit Dieselmotor der Kraftstofftank vollständig leergefahren sein, muss nach dem Tanken für mindestens 30 Sekunden die Zündung eingeschaltet werden, ohne den Motor anzulassen. Beim anschließenden Anlassvorgang kann es länger als gewohnt - bis zu einer Minute - dauern, bis der Motor anspringt.

Umwelthinweis

Überfüllen Sie den Kraftstoffbehälter nicht - bei Erwärmung kann sonst Kraftstoff austreten.

Hinweis

Eine Notentriegelung der Tankklappe ist nicht möglich. Gegebenenfalls fachmännische Hilfe in Anspruch nehmen.

Hinweis

Dieselfahrzeuge sind mit einem Falschbetankungsschutz¹⁾ ausgestattet. Dadurch kann der Tank nur mit einer Dieselpapfpistole befüllt werden.

- Eine abgenutzte, beschädigte oder zu kleine Zapfpistole kann ggf. den Falschbetankungsschutz nicht öffnen. Versuchen Sie, die Zapfpistole vor dem Einstecken in den Tankeinfüllstutzen zu drehen, benutzen Sie eine andere Zapfsäule oder nehmen Sie fachmännische Hilfe in Anspruch.
- Bei der Betankung mit einem Reservekannister öffnet der Falschbetankungsschutz nicht. Sie können ihn umgehen, indem Sie den Dieselpapfpistole langsam nachfüllen.

Erdgas tanken



Abb. 262 Geöffnete Tankklappe: Gas-Einfüllstutzen ①, Dichtung des Einfüllstutzens ②.

Vor dem Tanken Motor, Zündung, Mobiltelefon und Standheizung ausschalten » » ⚠.

Bitte beachten Sie auch die Bedienungsanleitung zur Bedienung der Erdgastankanlage.

Tanken fahren

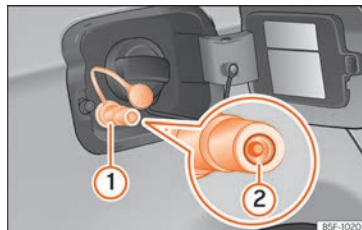
Der Erdgas-Einfüllstutzen befindet sich hinter der Tankklappe neben dem Benzin-Einfüllstutzen » » **Abb. 262.**

- Öffnen Sie den Gas-Einfüllstutzen ①.
- Stecken Sie die Einfülldüse der Tankanlage in den Gas-Einfüllstutzen.
- Der Tank ist voll, wenn sich der Kompressor der Tankanlage automatisch abschaltet. » »

¹⁾ Länderabhängig

- Soll der Tankvorgang vorher beendet werden, betätigen Sie die Tankstoppaste.

Bei sehr hoher Umgebungstemperatur ist es möglich, dass sich der Überhitzungsschutz der Erdgastankanlage automatisch abschaltet.

Tankverschluss schließen

- Stellen Sie sicher, dass der Dichtring ② des Gas-Einfüllstutzens sich nicht in der Einfülldüse verhakt. Wenn es so ist, setzen Sie ihn erneut auf den Einfüllstutzen.
- Drücken Sie den Deckel in den Einfüllstutzen.
- Schließen Sie die Tankklappe, bis sie hörbar einrastet.

⚠ ACHTUNG

Erdgas ist hochexplosiv und leicht entzündbar. Der unsachgemäße Umgang mit Erdgas kann Unfälle, schwere Verbrennungen und andere Verletzungen verursachen.

- Vor dem Tanken mit Erdgas lassen Sie den Einfüllstutzen korrekt einrasten. Wenn Sie Gasgeruch wahrnehmen, brechen Sie den Tankvorgang unverzüglich ab.
- Lesen und beachten Sie »» ⚠ in Erdgas auf Seite 309.

⚠ ACHTUNG

Das Fahrzeug ist nicht für die Verwendung von Flüssigerdgas (GNL) oder Autogas (GLP) geeignet, weshalb in keinem Fall GNL oder GLP getankt werden darf. Flüssiggas kann zu einer Explosion der Erdgas-Kraftstoffbehälter führen und schwere Verletzungen verursachen!.

⚠ ACHTUNG

Sollte das Fahrzeug mit dem Unterboden gegen den Boden stoßen oder einen Zusammenstoß wegen Auffahrens haben, können die Erdgas-Kraftstoffbehälter beschädigt werden. Wenn sich die Erdgas-Kraftstoffbehälter mit Kraftstoff füllen, können sie explodieren und schwere oder tödliche Verletzungen verursachen.

- Auch wenn Sie keinen Gasgeruch wahrnehmen, wenden Sie sich unverzüglich an einen Fachbetrieb und lassen Sie das Erdgassystem prüfen. Tanken Sie das Fahrzeug nicht mit Erdgas bis die Erdgasanlage überprüft wurde.

i Hinweis

- Es kann vorkommen, dass nicht alle Einfüllstutzen von Erdgastankanlagen gleich bedient werden. Wenn Ihnen die richtige Bedienung nicht bekannt ist, sollten Sie das

Fahrzeug von einem Mitarbeiter der Tankstelle betanken lassen.

- Die Geräusche, die beim Tanken zu vernehmen sind, sind normal und weisen nicht auf das Vorhandensein von Schäden an der Anlage hin.
- Das Erdgassystem des Fahrzeugs kann sowohl mit einem kleinen Kompressor [langsames Tanken] als auch mit einem großen Kompressor [schnelles Tanken] an den Erdgastankstellen betankt werden.

Kraftstoffarten

Kraftstoffkennzeichnung¹⁾



Abb. 263 Kraftstoffkennzeichnung nach EU-Richtlinie 2014/94/EU

¹⁾ Länderabhängig

Die Kraftstoffe werden mit verschiedenen Symbolen gekennzeichnet, die sich an der Zapfpistole und am Tankdeckel Ihres Fahrzeugs befinden. Diese Kennzeichnung dient dazu, Verwechslungen bei der Auswahl des Kraftstoffs zu vermeiden.

- ① **Benzin** mit Ethanol („E“ kommt von **E**thanol). Die Nummer gibt den Ethanolanteil im Benzin an. „E5“ bedeutet, z. B., ein Ethanolanteil von max. 5%.
- ② **Diesel** mit Biodiesel („B“ kommt von **B**iodiesel). Die Nummer gibt den Biodieselanteil im Diesel an. „B7“ bedeutet, z. B., ein Biodieselanteil von max. 7%.
- ③ **Erdgas**: „CNG“ bedeutet **C**ompressed **N**atural **G**as (komprimiertes Erdgas).

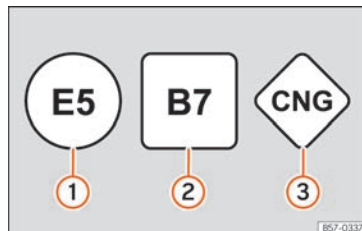
Benzinsorte

✓ Gilt für: Fahrzeuge mit Benzinmotor

Die richtige Benzinsorte steht auf der Innenseite der Tankklappe.

Das Fahrzeug ist mit einem Katalysator ausgerüstet und darf nur mit **bleifreiem Benzin** gefahren werden. Das Benzin muss der Norm EN 228 entsprechen und **schwefelfrei** sein. Es können Kraftstoffe mit einem Ethanolanteil

von 10 % (E10) getankt werden¹⁾. Die verschiedenen Benzinsorten unterscheiden sich durch die **Oktanzahlen (ROZ)** oder durch den **Anti-Knock Index (AKI)**.

Bleifreies Superbenzin ROZ 95 und mindestens Normalbenzin ROZ 91

Es wird empfohlen, Superbenzin ROZ 95 (91 AKI) zu tanken. Falls nicht vorhanden kann Normalbenzin ROZ 91 (87 AKI) (mit geringfügigem Leistungsverlust) getankt werden.

Bleifreies Superbenzin ROZ 95

Es muss mindestens Superbenzin ROZ 95 (91 AKI) verwendet werden.

Wenn kein Superbenzin verfügbar ist, können Sie zur Not auch Normalbenzin ROZ 91 (87 AKI) verwenden. Sie dürfen dann jedoch nur mit mittleren Drehzahlen und geringer Motorbelastung fahren. Tanken Sie sobald wie möglich Superbenzin nach.

Bleifreies Superbenzin Plus ROZ 98 und mindestens Normalbenzin ROZ 95

Es wird empfohlen, Superbenzin Plus ROZ 98 (93 AKI) zu tanken. Falls nicht vorhanden: Superbenzin ROZ 95 (91 AKI) (mit geringfügigem Leistungsverlust).

Wenn kein Superbenzin verfügbar ist, können Sie zur Not auch Normalbenzin ROZ 91 (87 AKI) verwenden. Sie dürfen dann jedoch nur mit mittleren Drehzahlen und geringer Motorbelastung fahren. Tanken Sie sobald wie möglich Superbenzin nach.

⚠ VORSICHT

- **Kraftstoffe mit einem hohen Ethanolanteil, z. B. E30 - E100 dürfen nicht getankt werden. Die Kraftstoffanlage wird beschädigt. Ausnahme: Fahrzeuge mit Totalflex-Motor** »» Seite 308, Kraftstoff mit Ethanol.
- **Bereits eine Tankfüllung mit bleihaltigem Kraftstoff oder anderen metallischen Additiven kann zu einer dauerhaften Verschlechterung der Katalysatorwirkung führen.**
- **Es dürfen nur Benzinzusätze (Additive) verwendet werden, die von SEAT freigegeben sind. Zusätze mit sogenannten Oktan Boostern oder Klopfverbesserern können metallische Additive enthalten, die erhebliche Schäden am Motor und am Katalysator verursachen. Solche Zusätze dürfen nicht verwendet werden.**
- **Kraftstoffe, die an der Zapfsäule als metallhaltig gekennzeichnet sind, dürfen nicht verwendet werden. LRP-Kraftstoffe (lead replacement petrol) enthalten metallische** »»

¹⁾ Respektieren Sie die Vorschriften des Landes, in dem Sie fahren.

Additive in hohen Konzentrationen. Gefahr eines Motorschadens!

- Bei Benzin mit zu niedriger Oktanzahl können hohe Drehzahlen oder eine starke Motorbelastung zu Motorschäden führen.

i Hinweis

- Das Fahrzeug kann mit Benzin betankt werden, das eine höhere Oktanzahl hat als der Motor benötigt.
- In Ländern, in denen kein bleifreier Kraftstoff verfügbar ist, dürfen Sie auch leicht schwefelhaltigen Kraftstoff tanken.

Kraftstoff mit Ethanol

✓ Gilt für: Fahrzeuge mit Total-Flex-Motor

Sie erkennen die Fahrzeuge mit Totalflex-Motor¹⁾ an den Aufkleber am Tankklappe mit dem Schriftzug „Benzin/Ethanol“.

Fahrzeuge mit Totalflex-Motor können sowohl mit bleifreiem Benzin (ROZ 95/91 AKI) gemäß der ANP-Entscheidung Nr. 57 als auch mit Kraftstoffen mit einem hohen Ethanolanteil betrieben werden. Das Betanken des Fahrzeugs erfolgt wie beim Tanken mit Benzin.

¹⁾ Dieser Motor wird nur an bestimmten Märkten angeboten.

²⁾ Länderabhängig.

Beachten Sie auch »» Seite 307, Benzinsorte

i Hinweis

SEAT empfiehlt alle 10.000 km den Tank ausschließlich mit Benzin zu füllen, um Verunreinigungen zu reduzieren, die durch die Verwendung von Ethanol-Kraftstoff E100 im Motor verblieben sein könnten.

Diesekraftstoff

✓ Gilt für: Fahrzeuge mit Dieselmotor

Beachten Sie die Informationen auf der Innenseite der Tankklappe.

Es wird empfohlen, **Diesekraftstoff** gemäß der Norm EN 590 zu verwenden.

Diesel kann bei sehr kalten Temperaturen verdicken und so den Start und den Motorlauf beeinträchtigen. Fragen Sie Ihren Tankwart, ob Ihr Diesekraftstoff für den Winter geeignet ist.

Wasser im Kraftstofffilter²⁾

Wenn Ihr Fahrzeug mit einem Dieselmotor ausgestattet ist und über einen **Kraftstofffil-**

ter mit Wasserabweiser verfügt, kann im Kombi-Instrument folgender Hinweis angezeigt werden:  **Wasser im Kraftstofffilter**. In diesem Fall sollte der Kraftstofffilter unverzüglich vom Fachbetrieb entwässert werden.

ⓘ VORSICHT

- **Verwenden Sie niemals FAME-Kraftstoffe (Biodiesel), Benzin, Heizöl, andere Kraftstoffe oder verflüssigende Zusätze verwenden, da diese erhebliche Schäden am Kraftstoffsystem und am Motor verursachen können.**
- **Falls Sie den falschen Kraftstoff getankt haben, starten Sie den Motor unter keinen Umständen. Gefahr von Schäden am Kraftstoffsystem und am Motor! Nehmen Sie fachmännische Hilfe in Anspruch.**

Erdgas

✓ Gilt für: Fahrzeuge mit Erdgasmotor

Erdgas gibt es unter anderem in komprimierter oder flüssiger Form.

Verwendung von komprimierten Erdgas (GNC)

Fahrzeuge mit Erdgas dürfen nur mit **CNG** (englisch: **C**ompressed **N**atural **G**as), bzw. **CNG** mit **Biomethan**-Gemisch fahren, wenn dieser die Norm EN 16723-2 erfüllt.

Es dürfen keine Kraftstoffe wie Flüssigerdgas (GNL), Autogas (GLP) oder Hythan (Gemisch aus Wasserstoff und Methan) getankt werden.

Qualität und Verbrauch von Erdgas

Erdgas wird je nach Qualität in die Gruppen H und L eingeteilt.

H-Gas hat einen höheren Brennwert und enthält weniger Stickstoff und Kohlendioxid als L-Gas. Je höher der Brennwert des Erdgases, desto niedriger der Verbrauch.

Die Motorsteuerung passt sich automatisch je nach Qualität an das verwendete Erdgas an. Daher können Gase unterschiedlicher Qualitäten im Tank gemischt werden und der Tank muss nicht erst komplett entleert werden, bevor Sie Gas von anderer Qualität tanken.

Im Display des Kombi-Instruments wird die Erdgasqualität angezeigt » Seite 78.

Regelmäßige Überprüfungen des Erdgas-systems

Die Erdgas-Kraftstoffbehälter können durch äußere Einflüsse beschädigt werden und korrodieren. Die Wände der Erdgas-Kraftstoffbehälter werden durch Verformungen, Schäden oder Korrosion verschlechtert. Der Fahrzeughalter sollte unbedingt eine Fachwerkstatt mit der Inspektion (visuelle Überprüfung) des **Gassystems spätestens alle 4 Jahre** beauftragen. Der Austausch des Erdgas-Kraftstoffbehälters muss durch eine Fachwerkstatt erfolgen.

⚠️ ACHTUNG

Wenn der Gasgeruch im Fahrzeug oder beim Tanken ignoriert wird, kann dies zu schweren Verletzungen führen.

- Halten Sie sofort an!
- Schalten Sie die Zündung aus.
- Öffnen Sie alle Türen, um den Innenraum ausreichend zu lüften.
- Ggf. bereits angezündete Zigaretten sofort ausmachen.
- Entfernen Sie alle Gegenstände, die Funken oder einen Brand verursachen könnten, aus dem Fahrzeug oder schalten Sie sie aus.
- Wenn weiterhin Gasgeruch festzustellen ist, fahren Sie nicht weiter!
- Fachmännische Hilfe in Anspruch nehmen. Lassen Sie die Störung beheben.

- Verständigen Sie ggf. den Notdienst.

⚠️ ACHTUNG

Behälter, die beschädigt sind oder Anzeichen von Korrosion oder Rost aufweisen, können platzen und schwere bzw. tödliche Verletzungen verursachen.

- Lassen Sie die Erdgas-Kraftstoffbehälter **spätestens alle 4 Jahre prüfen** (Sichtprüfung).
- Die Erdgas-Kraftstoffbehälter haben eine begrenzte Lebensdauer. Lassen Sie die Gastanks rechtzeitig ersetzen. Mehr Information darüber erfahren Sie beim SEAT-Partner oder bei einem Fachbetrieb.

AdBlue®

Hinweise zu AdBlue®



Abb. 264 Video zum Thema

Der AdBlue®-Verbrauch hängt vom persönlichen Fahrstil, der Betriebstemperatur des Systems und der Umgebungstemperatur im Fahrbetrieb ab



AdBlue® gefriert ab -11°C [+13°F]. Das System ist mit Heizelementen ausgestattet, die den Betrieb auch bei niedrigen Temperaturen sicherstellen.

Das AdBlue®-Tankvolumen beträgt ca. 10,4 Liter.

Ab einer **Restreichweite unter 2.400 km** erscheint am Bildschirm des Kombi-Instruments eine Aufforderung zum Nachfüllen von AdBlue®.

Wenn diese Aufforderung missachtet wird, leuchtet ab einer **Restreichweite von 1.000 km** die gelbe Kontrollleuchte . Am Bildschirm des Kombi-Instruments erscheint die Anzeige, dass nach XXX km der Motor nicht mehr angelassen werden kann.

Wenn die gelbe Kontrollleuchte missachtet wird, kann der Motor nicht mehr angelassen werden. Die rote Kontrollleuchte  leuchtet auf.

AdBlue® ist ein eingetragenes Warenzeichen des deutschen Verbands der Automobilindustrie (VDA) und ist auch unter den Bezeichnungen AUS32 oder DEF (Diesel Exhaust Fluid) bekannt.

❶ VORSICHT

Wird zu viel AdBlue® nachgefüllt, kann das Tanksystem beschädigt werden.

Warn- und Kontrollleuchten



Es leuchtet rot

Kein Motoreustart möglich! AdBlue-Füllstand zu niedrig.
Fahrzeug an geeigneter, ebener Stelle sicher abstellen und AdBlue Mindestfüllmenge nachfüllen **»» Seite 310.**



und Sie leuchten rot

Kein Motoreustart möglich! AdBlue-System gestört.
Fachbetrieb aufsuchen. System prüfen lassen.



Es leuchtet gelb

AdBlue-Vorrat ist niedrig.
Innerhalb der angezeigten Kilometer (Meilen) AdBlue nachfüllen **»» Seite 310.** SEAT empfiehlt dafür einen Fachbetrieb.



und Sie leuchten gelb

AdBlue-System gestört oder mit nicht normgerechtem AdBlue aufgefüllt.
Fachbetrieb aufsuchen. System prüfen lassen.

Beim Einschalten der Zündung leuchten einige Warn- und Kontrollleuchten zur Funktionsprüfung kurz auf. Sie erlöschen nach wenigen Sekunden.

⚠️ ACHTUNG

Beachten Sie die Sicherheitshinweise **»» ⚠️ in Warn- und Kontrollleuchten auf Seite 90.**

AdBlue® nachfüllen



Abb. 265 Verschlussdeckel des AdBlue-Tanks

Tätigkeiten vor dem Befüllen

Stellen Sie das Fahrzeug an einer ebenen Oberfläche ab und schalten Sie die Zündung aus. Wenn sich das Fahrzeug an einer Neigung oder mit einer Fahrzeugseite auf einer Bordsteinkante, erkennt die Füllstandsanzeige den Füllstand möglicherweise nicht richtig.

Wurde eine Meldung zum AdBlue®-Füllstand am Bildschirm des Kombi-Instruments angezeigt, **füllen die erforderliche Mindestmenge nach (ca. 5 Liter).** Nur wenn diese Menge nachgefüllt wird, erkennt das System, dass AdBlue® nachgefüllt worden ist, und der

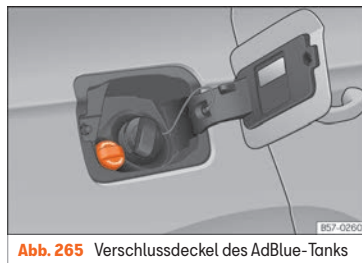
Motor lässt sich wieder starten. Die maximale Nachfüllmenge beträgt 11 Liter.

Mit einer Nachfüllflasche nachfüllen.

Verwenden sie ausschließlich AdBlue[®], das die Norm ISO 22241-1 erfüllt. Verwenden Sie nur Original-Nachfüllflaschen.

- Öffnen Sie die Tankklappe »» Abb. 265.
- Drehen Sie den Verschlussdeckel des Tanks entgegen dem Uhrzeigersinn heraus.
- Beachten Sie die Anweisungen und Hinweise des Herstellers der Nachfüllflasche.
- Prüfen Sie das Verfallsdatum.
- Drehen Sie den Verschluss der Nachfüllflasche ab.
- Führen sie den Hals der Nachfüllflasche senkrecht in den Tankeinfüllstutzen ein und schrauben Sie die Flasche mit der Hand im Uhrzeigersinn ein.
- Drücken Sie die Nachfüllflasche in Richtung Tankeinfüllstutzen und halten Sie die Flasche in dieser Position.
- Warten Sie, bis der Inhalt der Flasche in den AdBlue[®]-Tank eingeflossen ist. Flasche weder zerquetschen noch zerstören!
- Schrauben Sie die Flasche entgegen dem Uhrzeigersinn wieder heraus und ziehen Sie die Flasche vorsichtig heraus »» ①.
- Der AdBlue[®]-Tank ist voll, wenn keine weitere Flüssigkeit aus der Flasche nachfließt.

- Verschluss des Tankeinfüllstutzens im Uhrzeigersinn hineindrehen, bis er eingerastet ist.
- Schließen Sie die Tankklappe.

Tätigkeiten vor Weiterfahrt

- Nach dem Nachfüllvorgang **nur** die Zündung einschalten.
- Lassen Sie die Zündung mindestens 30 Sekunden eingeschaltet, damit das System die Nachfüllung erkennt.
- Starten Sie den Motor frühestens nach 30 Sekunden!

AdBlue an der Zapfsäule nachfüllen

Gilt für Fahrzeuge mit selektiver katalytischer Reduktion.

- Deckel des Tankeinfüllstutzens aufklappen
- Verschlussdeckel SCR-Einfüllstutzen nach links drehen »» Abb. 265.
- Füllen Sie AdBlue ein, bis die Zapfpistole erstmalig abschaltet.
- Verschluss des SCR-Tankeinfüllstutzens nach rechts drehen, bis er hörbar einrastet.

⚠ ACHTUNG

AdBlue[®] darf nur in der gut verschlossenen Originalflasche an einem sicheren Ort aufbewahrt werden.

ⓘ VORSICHT

- Bei der Betankung muss der Griff der Zapfpistole parallel nach unten ausgerichtet werden. Ansonsten schaltet sich der Stutzen nicht automatisch ein.
- Wenn die Zapfpistole erstmalig abgeschaltet, versuchen Sie nicht, weiter Additiv zu tanken. Der AdBlue-Tank könnte überfüllt werden und AdBlue austreten.
- Verwenden sie ausschließlich AdBlue[®], das die Norm ISO 22241-1 erfüllt. Verwenden Sie nur Original-Nachfüllflaschen.
- Mischen Sie AdBlue[®] niemals mit Wasser, Kraftstoff oder Zusätzen. Durch Mischung verursachte Schäden sind von der Garantie ausgeschlossen.
- Füllen Sie niemals AdBlue[®] in den Dieselmotorkraftstofftank ein! Andernfalls kann der Motor beschädigt werden.
- Bewahren Sie die Nachfüllflasche nicht ständig im Fahrzeug auf. Bei einer Undichtigkeit (infolge Temperaturschwankungen oder Beschädigungen an der Flasche) könnte AdBlue[®] den Fahrzeuginnenraum beschädigen.

♻ Umwelthinweis

Nachfüllflasche umweltgerecht entsorgen.

ℹ Hinweis

Geeignete AdBlue[®]-Nachfüllflaschen sind bei SEAT-Vertragshändlern erhältlich.

Motorsteuerung und Abgasreinigungsanlage

Einleitung zum Thema

ACHTUNG

- Wegen der hohen Temperaturen am Abgasreinigungssystem sollten Sie Ihr Fahrzeug nicht über leicht entflammarem Untergrund abstellen. Brandgefahr!
- Im Bereich der Abgasanlage dürfen am Unterboden keine Konservierungsmittel angewendet werden: Brandgefahr!

Kontrollleuchten

leuchtet auf

Störung im Abgaskontrollsystem.
Vom Gas gehen und vorsichtig zum nächsten Fachbetrieb fahren und den Motor überprüfen lassen.

Blinkt

Verbrennungsaussetzer, die den Katalysator beschädigen.
Vom Gas gehen und vorsichtig zum nächsten Fachbetrieb fahren und den Motor überprüfen lassen.

leuchtet auf

Partikelfilter mit Ruß zugesetzt »» Seite 313.

leuchtet auf

Störung in der Ottomotorsteuerung.
Suchen Sie möglichst bald einen Fachbetrieb auf und lassen Sie den Motor überprüfen.

Die Kontrollleuchte **EPC** (Electronic Power Control) leuchtet beim Einschalten der Zündung auf und muss nach Anspringen des Motors erlöschen.



leuchtet auf

Vorglühanlage des Dieselmotors.
Nach dem Erlöschen der Kontrollleuchte kann der Motor sofort angelassen werden.

Blinkt

Störung in der Dieselmotorsteuerung.
Suchen Sie möglichst bald einen Fachbetrieb auf und lassen Sie den Motor überprüfen.

Hinweis

Solange die Kontrollleuchten , , **EPC** oder  leuchten, können Motorstörungen vorliegen, der Kraftstoffverbrauch kann steigen und es kann zu einem Leistungsverlust kommen.

Katalysator

Damit der Katalysator lange hält

- Verwenden Sie bei Benzinmotoren nur bleifreies Benzin.

- Fahren Sie den Tank nicht ganz leer.
- Füllen Sie beim Ölwechsel oder Nachfüllen nicht zu viel Motoröl ein »» Seite 318, Motoröl nachfüllen.
- Schleppen Sie das Fahrzeug nicht an, sondern verwenden Sie Starthilfekabel »» Seite 51.

Falls Sie Fehlzündungen, Leistungsabfall oder einen schlechten Motorrundlauf beobachten, lassen Sie das Fahrzeug in einer Fachwerkstatt überprüfen. Die Abgaswarnleuchte  leuchtet generell im Falle dieser Symptome auf. Unverbrannter Kraftstoff könnte so in die Abgasanlage und somit in die Atmosphäre gelangen. Außerdem kann der Katalysator durch Überhitzung beschädigt werden.

VORSICHT

Der Kraftstoffbehälter darf nicht ganz leer gefahren werden, Die unregelmäßige Kraftstoffversorgung kann Fehlzündungen verursachen. Dabei gelangt unverbranntes Benzin in die Abgasanlage – das kann zur Überhitzung und Beschädigung des Katalysators führen.

Umwelthinweis

Auch bei einwandfrei arbeitender Abgasreinigungsanlage kann bei bestimmten Zuständen des Motors ein schwefelartiger Abgasgeruch entstehen. Dies hängt vom

Schwefelanteil des Kraftstoffs ab. Oft hilft die Wahl einer anderen Kraftstoffmarke.

Partikelfilter

✓ Gilt für: Fahrzeuge mit Benzin- oder Diesel-Partikelfilter

Der Partikelfilter filtert nahezu alle Rußpartikel aus der Abgasanlage. Bei einer normalen Fahrweise wird der Filter automatisch gereinigt. Falls sich der Filter nicht selbst reinigt (z.B. weil das Fahrzeug immer nur auf Kurzstrecken verwendet wird), sammelt sich Ruß an und es erscheint die Anzeige für den Fahrer: **Partikelfilter: wird während der Fahrt gereinigt. Siehe Handbuch.** Der Partikelfilter benötigt eine Reinigung (Regeneration).

Regeneration des Benzin- und Diesel-Partikelfilters

Bedingung für die Regenerationsfahrt: der Motor ist betriebswarm.

- Fahren Sie mit einer Geschwindigkeit zwischen 50-120 km/h (31-75 mph). Auf diese Weise steigt die Temperatur und der Ruß im Filter verbrennt »» ⚠
- Beachten Sie die gesetzlichen Geschwindigkeitsbegrenzungen sowie die Gangempfehlungen.

- Beenden Sie die Regenerationsfahrt, sobald die Kontrollleuchte erlischt.

Sollte die Kontrollleuchte nach 30 Minuten Fahrt im Regenerationsmodus weiter leuchten, wenden Sie sich an eine Fachwerkstatt, um die Störung zu beheben.

⚠ ACHTUNG

Passen Sie die Fahrgeschwindigkeit stets den Wetter-, Straßen-, Gelände- und Verkehrsverhältnissen an, wenn sich der Partikelfilter in der Regenerationsphase befindet. Die Routenempfehlungen sollten Sie niemals dazu verleiten, die spezifischen Bestimmungen des jeweiligen Landes in Bezug auf den Straßenverkehr zu missachten.

ⓘ VORSICHT

- Wenn die Abgasanlage erkennt, dass der Partikelfilter kurz vor der Sättigung steht, empfiehlt dessen Selbstreinigungsfunktion den für diese Funktion optimalen Gang.
- Aufgrund der hohen Temperaturen, die durch die Regeneration des Partikelfilters verursacht werden, ist es möglich, dass der Kühllventilator nach dem Abstellen des Motors - auch wenn er seine Betriebstemperatur noch nicht erreicht hat - in Betrieb geht.
- Während der Regeneration können Geräusche, Gerüche und hohe Leerlaufdrehzahlen auftreten.

- Verwenden Sie immer das richtige Motoröl und den richtigen Kraftstoff, um die Lebensdauer des Partikelfilters nicht zu verkürzen. Vermeiden Sie auch permanente Kurzstrecken.

Motorraum

Arbeiten im Motorraum



Abb. 266 Video zum Thema

Bei Arbeiten im Motorraum, z. B. Prüfen und Nachfüllen von Betriebsflüssigkeiten, können Verletzungen, Verbürhungen, Unfall- und Brandgefahren entstehen.

Deshalb müssen die nachfolgend aufgeführten Warnhinweise und die allgemeingültigen Sicherheitsregeln unbedingt beachtet werden.

Der Motorraum des Fahrzeuges ist ein gefährlicher Bereich »» ⚠

»

ACHTUNG

Bei Arbeiten im Motorraum können Verletzungen, Verbrennungen, Unfall- und Brandgefahren entstehen.

- Schalten Sie den Motor aus, ziehen Sie den Fahrzeugschlüssel ab und schalten Sie die elektronische Parkbremse ein. Stellen Sie bei Fahrzeugen mit Schaltgetriebe den Schalthebel in Leerlauf bzw. bringen Sie beim Automatikgetriebe den Wählhebel in Stellung P. Lassen Sie den Motor abkühlen.
- Öffnen Sie niemals die Motorraumklappe, wenn Sie sehen, dass aus dem Motor Dampf oder Kühlmittel austritt. Warten Sie so lange, bis kein Dampf oder Kühlmittel mehr austritt.
- Halten Sie Kinder vom Motorraum fern.
- Verschütten Sie niemals Betriebsflüssigkeiten über den heißen Motor, weil diese Flüssigkeiten (z. B. der im Kühlmittel enthaltene Frostschutz) sich entzünden können!
- Vermeiden Sie Kurzschlüsse in der elektrischen Anlage, besonders an den Starthilfefunktionen »» Seite 51. Explosionsgefahr der Batterie!
- Bei Arbeiten im Motorraum müssen Sie auch bei ausgeschalteter Zündung damit rechnen, dass sich der Kühlerventilator von selbst einschaltet – Verletzungsgefahr!
- Niemals den Motor mit zusätzlichen Isoliermaterialien, z.B. einer Decke, abdecken. Brandgefahr!

- Öffnen Sie niemals den Verschlussdeckel des Kühlmittel-Ausgleichbehälters, solange der Motor warm ist. Das Kühlsystem steht unter Druck!
- Zum Schutz von Gesicht, Händen und Armen vor heißem Dampf oder heißem Kühlmittel sollten Sie den Verschlussdeckel beim Öffnen mit einem großen Lappen abdecken.
- Lassen Sie niemals Gegenstände, wie z.B. Putzlappen oder Werkzeug, im Motorraum zurück.
- Wenn unter dem Fahrzeug gearbeitet werden soll, muss das Fahrzeug zusätzlich mit geeigneten Unterstellböcken sicher abgestützt werden. Der Wagenheber ist für einen sicheren Stand nicht ausreichend – Verletzungsgefahr!
- Falls beim Startvorgang oder bei laufendem Motor Arbeiten durchgeführt werden müssen, geht eine lebensbedrohende Gefahr von sich drehenden Teilen (z. B. Keilrippenriemen, Generator, Kühlerlüfter) und von der Hochspannungszündanlage aus. Beachten Sie zusätzlich folgende Punkte:
 - Niemals die elektrischen Leitungen der Zündanlage berühren.
 - Vermeiden Sie unbedingt, dass Sie z.B. mit Schmuck, losen Kleidungsstücken oder langen Haaren in drehende Teile des Motors geraten. Dies kann lebensgefährlich sein. Nehmen Sie deshalb Schmuck vorher ab, stecken Sie Haare

hoch und tragen Sie Kleidung, die eng am Körper anliegt.

- Geben Sie niemals bei eingelegter Fahrstufe oder eingelegtem Gang unachtsam Gas. Das Fahrzeug kann sich auch bei angezogener Handbremse in Bewegung setzen. Dies kann lebensgefährlich sein.
- Beachten Sie bitte zusätzlich die nachfolgend aufgeführten Warnhinweise, wenn Arbeiten an dem Kraftstoffsystem oder an der elektrischen Anlage notwendig sind:
 - Trennen Sie immer die Fahrzeugbatterie vom Bordnetz.
 - Rauchen Sie nicht.
 - Arbeiten Sie niemals in der Nähe von offenen Flammen.
 - Halten Sie immer einen funktionsfähigen Feuerlöscher bereit.

Umwelthinweis

- Damit Undichtigkeiten rechtzeitig erkannt werden, sollten Sie den Boden unter dem Fahrzeug regelmäßig kontrollieren. Sind dort Flecken durch Öl oder andere Betriebsflüssigkeiten zu sehen, bringen Sie bitte das Fahrzeug zur Überprüfung in die Werkstatt.
- Aus dem Fahrzeug austretende Betriebsflüssigkeiten sind umweltschädlich. Deshalb regelmäßig den Boden unter dem Fahrzeug kontrollieren. Sind dort durch Öl

oder durch andere Betriebsflüssigkeiten verursachte Flecken zu sehen, bringen Sie das Fahrzeug zwecks Überprüfung zu einem Fachbetrieb.

Öffnen und Schließen der Motorraumklappe



Abb. 267 Entriegelungshebel im Fahrerfußraum.



Abb. 268 Hebel unter der Motorraumklappe.

Motorraumklappe öffnen

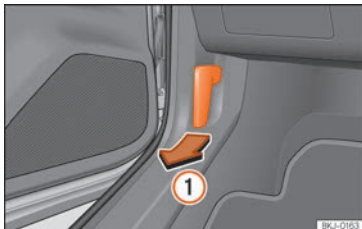
Die Motorraumklappe wird von innen entriegelt.

Vor dem Öffnen der Motorraumklappe sicherstellen, dass die Scheibenwischerarme an der Frontscheibe anliegen.

- Öffnen Sie die Tür und ziehen Sie an dem Hebel unterhalb der Instrumententafel
»» **Abb. 267** ①.
- Um die Motorraumklappe zu öffnen, drücken Sie den Hebel unterhalb der Motorraumklappe in der Mitte nach links
»» **Abb. 268** ②. Die Fanghaken werden entriegelt.

- Öffnen Sie die Motorraumklappe. Rasten Sie die Haltestange aus und setzen Sie sie in die dafür vorgesehene Aufnahme in der Motorraumklappe ein.

Motorraumklappe schließen

- Heben Sie die Motorraumklappe leicht an.
- Hängen Sie die Haltestange aus und rasten Sie sie in ihrer Halterung ein.
- Aus einer Höhe von ca. 30 cm die Haube in ihre Verriegelung fallen lassen, damit sie einrastet.

Ist die Motorraumklappe nicht richtig verriegelt, nicht zudrücken. Öffnen Sie sie erneut und lassen Sie sie wie beschrieben fallen.

⚠ ACHTUNG

Stellen Sie sicher, dass die Haube gut geschlossen ist. Wenn sie sich während der Fahrt öffnet, kann es zu einem Unfall kommen.

ⓘ VORSICHT

Um Beschädigungen der Motorraumklappe und der Scheibenwischerarme zu vermeiden, die Motorraumklappe nur bei angeklappten Scheibenwischerarmen öffnen.

Flüssigkeitsstände prüfen

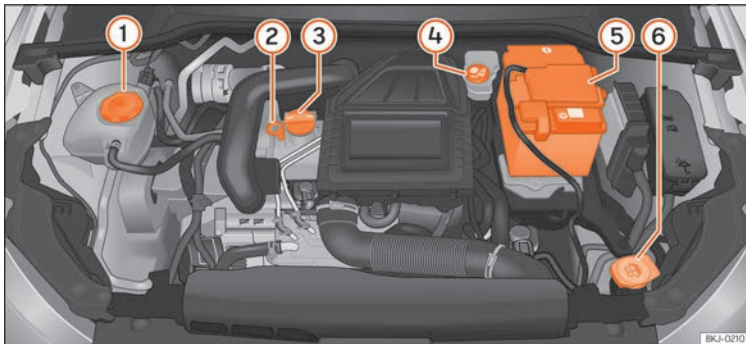

Der Stand der verschiedenen Flüssigkeiten im Fahrzeug muss regelmäßig überprüft werden. Verwechseln Sie niemals die Flüssigkeiten, dies könnte zu schweren Motorschäden führen.

- ① Kühlmittel-Ausgleichsbehälter » Seite 320
- ② Motorölmesstab » Seite 318
- ③ Motoröl-Einfüllöffnung » Seite 318
- ④ Bremsflüssigkeitsbehälter » Seite 322
- ⑤ Fahrzeugbatterie » Seite 324
- ⑥ Scheibenwaschwasserbehälter » Seite 323

i Hinweis

Die Anordnung der Bauteile kann je nach Motor variieren.

Motoröl

Allgemeine Hinweise

Werkseitig ist ein spezielles Qualitäts-Mehrbereichsöl eingefüllt, das als Ganzjahresöl gefahren werden kann.

Da ein hochwertiges Motoröl Voraussetzung für einen störungsfreien Betrieb und eine lan-

Abb. 269 Abbildung für die Einbaustellen der Elemente

ge Motorlebensdauer ist, darf auch zum Nachfüllen oder beim Ölwechsel nur ein Öl verwendet werden, das die Anforderungen der VW-Normen erfüllt.

Wir empfehlen Ihnen, den Ölwechsel von einem SEAT-Betrieb bzw. einem Fachbetrieb durchführen zu lassen.

Bei zu geringem Motorölstand

In Ihrer Werkstatt können Sie sich informieren, welches das richtige Öl für Ihr Fahrzeug ist.

Wenn das empfohlene Motoröl nicht zur Verfügung stehen sollte, darf **im Notfall** bis zum nächsten Ölwechsel **einmal** höchstens 0,5 l des folgenden Öls verwendet werden:

- **Benzinmotoren:** Norm VW 504 00, VW 502 00, VW 508 00, ACEA C3 oder API SN.
- **Dieselmotoren:** Norm VW 507 00, VW 505 01, ACEA C3 oder API CK-4.

Lassen Sie das Öl in einem Fachbetrieb austauschen.

Die Verwendung von Motoröl gemäß der Spezifikation VW 504 00 statt VW 508 00 kann den Verbrauch und die CO₂-Emissionen erhöhen.



SEAT-Empfehlungen

SEAT empfiehlt das SEAT-Originalöl zu verwenden, um eine hohe Leistung der SEAT-Motoren zu garantieren.

Fahrzeuge mit Dieselpartikelfilter*

Bei allen Fahrzeugen mit Dieselpartikelfilter darf ausschließlich Öl mit der Kennung VW 507 00 verwendet werden, da es sich dabei um aschearmes Öl handelt. Der Gebrauch anderer Ölsorten führt zu einer größeren Rußansammlung und verringert die Lebensdauer des Dieselpartikelfilters. Daher:

- Vermeiden Sie das Mischen mit anderen Ölen.

- Nur im Ausnahmefall, wenn der Motorölstand zu niedrig ist »» Seite 318 und das für Ihr Fahrzeug vorgeschriebene Öl nicht zur Verfügung steht, dürfen Sie Öle nach Spezifikation VW 506 00, VW 506 01, VW 505 00, VW 505 01, ACEA B3 oder ACEA B4 (bis zu 0,5 l) einmalig nachfüllen »» Seite 316.

Motorölzusätze

Kein Zusatzschmiermittel dem Motoröl beimischen. Durch solche Zusätze verursachte Schäden sind von der Gewährleistung ausgeschlossen.

Hinweis

Vor Antritt einer langen Reise empfehlen wir Ihnen, ein Motoröl nach der entsprechenden VW-Spezifikation zu kaufen und in Ihrem Fahrzeug mitzuführen. Damit verfügen Sie stets über das richtige Motoröl und können dies zu gegebener Zeit nachfüllen.

Motoröl-Spezifikationen

Dieselmotoren

Motorart	Service-Art	Spezifikation
Mit Dieselpartikelfilter (DPF) ^{a)}	Fester Service und flexibler Service	VW 507 00

^{a)} Nur empfohlene Öle verwenden. Andernfalls können Motorschäden entstehen.

Warnleuchte

Es leuchtet rot

 **Nicht weiterfahren!**
Motoröldruck zu gering.
Schalten Sie den Motor aus! Prüfen Sie den Motorölstand.

Blinkt die Warnleuchte  und ertönen dabei drei **akustische Warnsignale**, stellen Sie den Motor ab und überprüfen Sie den Ölstand. Füllen Sie gegebenenfalls Öl nach »» Seite 318.

Blinkt die Kontrollleuchte , obwohl der Ölstand in Ordnung ist, fahren Sie *nicht* weiter. Der Motor darf auch nicht im Leerlauf laufen. Nehmen Sie fachmännische Hilfe in Anspruch. »»

**Es leuchtet gelb**

Überprüfen Sie schnellstmöglich den Motorölstand. Bei der nächsten Gelegenheit Öl nachfüllen »» Seite 318.

**Blinkt gelb**

Störung am Ölstandsensor. Fachbetrieb aufsuchen und prüfen lassen. Bis dahin sollten Sie sicherheitshalber den Ölstand bei jedem Tanken überprüfen.

⚠ ACHTUNG

Beachten Sie die Sicherheitshinweise »» ⚠ in Warn- und Kontrollleuchten auf Seite 90.

Motorölstand prüfen

Abb. 270 Ölmesstab

Der Motorölstand kann am Ölmesstab abgelesen werden.

Ölstand feststellen

- Stellen Sie das Fahrzeug auf einem ebenen Untergrund ab.
- Lassen Sie den Motor kurz im Leerlauf laufen und schalten Sie ihn wieder ab, sobald er seine Betriebstemperatur erreicht hat.
- Warten Sie 2 Minuten lang.
- Ziehen Sie den Ölmesstab heraus. Wischen Sie den Ölmesstab mit einem sauberen Tuch ab und schieben Sie ihn bis zum Anschlag wieder hinein.
- Den Messstab anschließend wieder herausziehen und den Ölstand ablesen »» Abb. 270. Füllen Sie gegebenenfalls Motoröl nach.

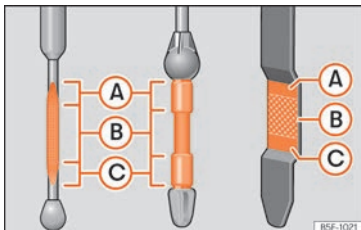
Der Motorölstand kann im Bereich **A** und **C** liegen, jedoch nicht oberhalb von **A**.

- Bereich **A**: kein Öl nachfüllen.
- Bereich **B**: Sie können Öl nachfüllen, der Ölstand muss jedoch in diesem Bereich bleiben.
- Bereich **C**: Öl bis zum Bereich **B** nachfüllen.

Abhängig von der Fahrweise und den Einsatzbedingungen kann der Ölverbrauch bis zu 0,5 Liter/1000 km betragen. Während der ersten 5 000 Kilometer kann der Verbrauch darüber liegen. Der Motorölstand muss daher in regelmäßigen Abständen geprüft werden [am

besten bei jedem Tanken und vor längeren Fahrten).

⚠ ACHTUNG

Die Arbeiten am Motor oder im Motorraum müssen sehr vorsichtig ausgeführt werden.

- Beachten Sie vor allen Arbeiten im Motorraum die entsprechenden Warnhinweise »» Seite 313.

ⓘ VORSICHT

Liegt der Ölstand über dem Bereich **A**, starten Sie den Motor bitte nicht. Dies könnte zu einer Beschädigung des Motors und des Katalysators führen. Wenden Sie sich an einen Fachbetrieb.

Motoröl nachfüllen

Abb. 271 Deckel der Motoröl-Einfüllöffnung im Motorraum

Bevor Sie die Motorraumklappe öffnen, lesen und beachten Sie die diesbezüglichen Warnhinweise »» **⚠** in Arbeiten im Motorraum auf Seite 314.

Öl nachfüllen

- Schrauben Sie den Deckel der Motoröl-Einfüllöffnung ab »» **Abb. 271**.
- Füllen Sie vorsichtig Öl in kleinen Mengen nach (nicht mehr als 0,5 l).
- Um ein Überfüllen zu vermeiden, warten Sie nach jedem Nachfüllen 2 Minuten lang und überprüfen Sie erneut den Ölstand »» Seite 318.
- Falls erforderlich, füllen Sie etwas Öl nach.
- Wenn der Ölstand mindestens den Bereich »» **Abb. 270** **B** erreicht hat, vorsichtig den Deckel des Einfüllstutzens aufschrauben »» **!**

Die Lage der Motoröleinfüllöffnung können Sie der entsprechenden Motorraumabbildung in »» Seite 316 entnehmen.

Motoröl-Spezifikation »» Seite 317.

⚠ ACHTUNG

Öl kann leicht brennen! Beim Nachfüllen darf kein Öl auf heiße Motorteile gelangen.

! VORSICHT

Liegt der Ölstand über dem Bereich »» **Abb. 270** **A**, starten Sie den Motor bitte

nicht. Dies könnte zu einer Beschädigung des Motors und des Katalysators führen. Wenden Sie sich an einen Fachbetrieb.

🌿 Umwelthinweis

Der Ölstand darf keinesfalls über dem Bereich »» **Abb. 270** **A** stehen, andernfalls könnte Öl über die Entlüftung der Motorölwanne angesaugt werden und über die Abgasanlage in die Atmosphäre gelangen.

i Hinweis

Vor Antritt einer langen Reise empfehlen wir Ihnen, ein Motoröl nach der entsprechenden VW-Spezifikation zu kaufen und in Ihrem Fahrzeug mitzuführen. Damit verfügen Sie stets über das richtige Motoröl und können dies zu gegebener Zeit nachfüllen.

Motoröl wechseln

Wir empfehlen Ihnen, einen Motorölwechsel von einem Fachbetrieb durchführen zu lassen.

⚠ ACHTUNG

Führen Sie den Motorölwechsel nur dann selbst durch, wenn Sie über die notwendigen Fachkenntnisse verfügen.

• Bevor Sie die Motorraumklappe öffnen, lesen und beachten Sie die diesbezüglichen Warnhinweise »» Seite 313.

• Lassen Sie zunächst den Motor abkühlen. Das heiße Öl könnte Verbrennungen verursachen!

• Tragen Sie einen Augenschutz – Verätzungsgefahr durch Ölspritzer.

• Halten Sie Ihre Arme waagrecht, wenn Sie die Ölablass-Schraube mit den Fingern herausdrehen, damit das herauslaufende Öl nicht an Ihrem Arm herunterlaufen kann.

• Wenn Ihre Haut mit Motoröl in Kontakt gekommen ist, müssen Sie sie anschließend gründlich reinigen.

• Öl ist giftig! Bewahren Sie das Altöl bis zur Entsorgung vor Kindern sicher auf.

! VORSICHT

Kein Zusatzschmiermittel dem Motoröl beimischen. Gefahr eines Motorschadens! Schäden, die durch solche Zusatzmittel entstehen, sind von der Gewährleistung ausgeschlossen.

🌿 Umwelthinweis

• Wir empfehlen, den Motoröl- und Filterwechsel vom SEAT-Betrieb durchführen zu lassen.

• Auf keinen Fall darf Öl in das Abwassersystem, in das Erdreich oder in die Umwelt gelangen. »»

- Benutzen Sie zum Auffangen des Altöls einen dafür vorgesehenen Behälter, der die gesamte Ölfüllmenge Ihres Motors aufnehmen kann.

Kühlsystem

Kühlmittel-Spezifikation

Das Motorkühlsystem ist werkseitig mit einer Mischung aus besonders aufbereitetem Wasser und einem mindestens 40-prozentigen Anteil des Motorkühlmittelzusatzes **G12evo** (TL-VW 774 L) befüllt. Diese Mischung bietet einen Frostschutz bis -25°C (-13°F) und schützt die Leichtmetallteile des Motorkühlsystems vor Korrosion. Außerdem verhindert sie Kalkansatz und erhöht den Siedepunkt des Kühlmittels deutlich.

Zum Schutz dieses Kühlsystems muss der Anteil des Kühlmittelzusatzes immer mindestens 40% betragen, auch bei warmem Klima und wenn kein Frostschutz erforderlich ist.

Wenn aus klimatischen Gründen ein größerer Schutz erforderlich ist, kann man den Kühlmittelanteil erhöhen, aber nur bis zu 60%; ansonsten wäre der Frostschutz gemindert und daher die Kühlung verschlechtert.

Beim Nachfüllen von Kühlmittel muss eine Mischung aus **destilliertem Wasser** und min-

destens 40% des Kühlmittelzusatzes **G12evo** verwendet werden, um den optimalen Korrosionsschutz zu erhalten. Ein Mischen von **G12evo** mit den Motorkühlmitteln G13 (TL-VW 774 J), G12 plus-plus (TL-VW 774 G), G12 plus (TL-VW 774 F), G12 (rot) oder G11 (blaugrün) verschlechtert den Korrosionsschutz und sollte daher vermieden werden.

⚠ ACHTUNG

Wenn das Kühlsystem zu wenig Frostschutzmittel enthält, kann der Motor ausfallen, wodurch die Gefahr schwerer Verletzungen besteht.

- Der prozentuale Anteil des Kühlmittelzusatzes muss eingehalten werden. Dabei ist die voraussichtlich niedrigste Umgebungstemperatur im vorgesehenen Nutzungsbereich des Fahrzeugs zu berücksichtigen.
- Bei extrem niedriger Umgebungstemperatur kann das Kühlmittel gefrieren, sodass kein Weiterfahren mehr möglich ist.

ⓘ VORSICHT

Die Original-Kühlmittelzusätze dürfen niemals mit Kühlmitteln gemischt werden, die nicht von SEAT freigegeben sind.

- Ist die Flüssigkeit im Ausgleichsbehälter nicht lila, sondern z. B. braun, wurde der Kühlmittelzusatz G12evo mit einem anderen, nicht geeigneten Motorkühlmittel vermischt. In diesem Fall muss das Motorkühlmittel umgehend gewechselt werden.

🌿 Umwelthinweis

Kühlmittel und Kühlmittelzusätze können die Umwelt verschmutzen. Ausgelaufenes Kühlmittel ist aufzuwischen und umweltgerecht zu entsorgen.

Kühlmittel nachfüllen



Abb. 272 Im Motorraum: Markierung an dem Motorkühlmittelausgleichsbehälter.



Abb. 273 Motorraum: Deckel des Motorkühlmittelausgleichsbehälters.

Der Kühlmittelbehälter befindet sich im Motorraum »» Seite 316.

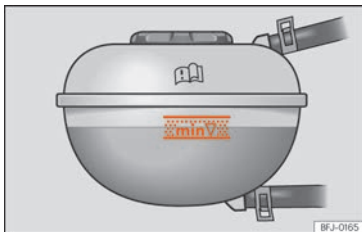
Wenn der Kühlmittelstand unter die Markierung **MIN** gesunken ist, füllen Sie Kühlmittel nach (Minimum).

Kühlmittelstand prüfen

- Stellen Sie das Fahrzeug auf einem ebenen Untergrund ab.
- Schalten Sie die Zündung aus.
- Lesen Sie den Kühlmittelstand am Kühlmittelausgleichsbehälter ab. Der Kühlmittelstand muss bei kaltem Motor zwischen den Markierungen »» **Abb. 272** liegen. Bei warmem Motor kann er auch etwas über der oberen Markierung liegen.

Kühlmittel nachfüllen

- Lassen Sie den Motor abkühlen.
- Legen Sie einen Lappen auf den Deckel des Kühlmittelausgleichsbehälters und schrauben Sie den Deckel vorsichtig linksherum ab »» ⚠.
- Füllen Sie nur Kühlmittel nach, wenn sich noch Kühlflüssigkeit im Ausgleichsbehälter befindet, andernfalls könnte in der Folge ein **Schaden am Motor** entstehen! Sollte im Ausgleichsbehälter kein Kühlmittel mehr sein, fahren Sie nicht weiter. Fachmännische Hilfe in Anspruch nehmen »» ⚠.
- Wenn sich noch eine Restmenge von Kühlflüssigkeit im Ausgleichsbehälter befindet, füllen Sie Kühlmittel bis zur oberen Markierung nach.
- Füllen Sie solange das Kühlmittel nach, bis der Flüssigkeitsstand stabil bleibt.

– Schrauben Sie den Deckel fest zu.

Bei Kühlmittelverlust Fachbetrieb aufsuchen und Kühlsystem prüfen lassen.

⚠ ACHTUNG

- Das Kühlsystem steht unter Druck! Öffnen Sie niemals den Deckel des Kühlmittelausgleichsbehälters bei warmem oder heißem Motor. Verbrühungsgefahr!
- Bewahren Sie das Frostschutzmittel nur im verschlossenen Original-Behälter und sicher vor Kindern auf.
- Bei Arbeiten im Motorraum müssen Sie auch bei ausgeschalteter Zündung damit rechnen, dass sich der Kühlerventilator von selbst einschaltet – Verletzungsgefahr!

ⓘ VORSICHT

Sollte im Ausgleichsbehälter kein Kühlmittel mehr sein, parken Sie das Fahrzeug an einem sicheren Ort und fahren Sie nicht weiter. Nehmen Sie fachmännische Hilfe in Anspruch.

Bremsflüssigkeit

Bremsflüssigkeit prüfen und nachfüllen



Abb. 274 Motorraum: Deckel des Bremsflüssigkeitsbehälters.

Der Bremsflüssigkeitsbehälter befindet sich im Motorraum »» Seite 316.

Bremsflüssigkeitsstand prüfen

Der Bremsflüssigkeitsstand muss zwischen den Markierungen **MIN** und **MAX** liegen.

Sinkt der Flüssigkeitsstand innerhalb kurzer Zeit deutlich ab oder sinkt er unter die Markierung **MIN**, ist unter Umständen die Bremsanlage undicht geworden. Fachmännische Hilfe in Anspruch nehmen. Der Bremsflüssigkeitsstand wird auch durch eine Kontrollleuchte im Display des Kombi-Instruments überwacht »» Seite 89.

Bremsflüssigkeit erneuern

Wir empfehlen, die Bremsflüssigkeit bei einem SEAT-Betrieb wechseln zu lassen.

⚠ ACHTUNG

Ein Bremsversagen oder eine reduzierte Bremswirkung können durch ein zu niedriges Bremsflüssigkeitsniveau und eine zu alte oder ungeeignete Bremsflüssigkeit verursacht werden.

- Regelmäßig Bremsanlage und Bremsflüssigkeitsstand prüfen lassen!
- Eine starke Beanspruchung der Bremse mit alter Bremsflüssigkeit kann eine Dampfblasenbildung verursachen. Diese Dampfblasen reduzieren die Bremswirkung, verlängern den Bremsweg erheblich und können zum Totalausfall der Bremsanlage führen.
- Stellen Sie sicher, dass immer die richtige Bremsflüssigkeit benutzt wird. Ausschließlich Bremsflüssigkeit nach der VW-Norm 501 14 verwenden.
- Die Bremsflüssigkeit nach der VW-Norm 501 14 ist bei einem SEAT-Händler oder einem SEAT-Betrieb erhältlich. Falls dieses nicht verfügbar ist, nur hochwertige Bremsflüssigkeit verwenden, die den Anforderungen nach DIN ISO 4925 CLASS 4 bzw. US-Norm FMVSS 116 DOT 4 entspricht.
- Die nachgefüllte Bremsflüssigkeit muss neu sein.

- Bewahren Sie die Bremsflüssigkeit nur im verschlossenen Original-Behälter und sicher vor Kindern auf – Gefahr einer Vergiftung!

ⓘ VORSICHT

Die Bremsflüssigkeit darf nicht auf den Fahrzeuglack geraten, da sie diesen angreift.

♻ Umwelthinweis

Bremsflüssigkeit kann die Umwelt verschmutzen. Austretende Betriebsflüssigkeiten auffangen und ordnungsgemäß entsorgen.

Scheibenwassertank

Scheibenwasswasserstand prüfen und nachfüllen





Abb. 275 Im Motorraum: Deckel des Scheibenwaschbehälters.

Der Scheibenwaschbehälter befindet sich im Motorraum »» Seite 316.

Scheibenwaschmittelstand regelmäßig prüfen und ggf. nachfüllen.

Der Scheibenwaschbehälter enthält die Reinigungsflüssigkeit für die Windschutzscheibe und die Heckscheibe

- Öffnen Sie die Motorraumklappe  »» Seite 313.
- Der Scheibenwaschbehälter ist an dem Symbol  auf dem Deckel erkennbar.
- Prüfen, ob sich noch ausreichend Scheibenwaschwasser im Behälter befindet.

Klares Wasser genügt nicht, um die Scheiben intensiv zu reinigen. Wir empfehlen Ihnen daher, dem Waschwasser immer ein Reinigungsmittel beizumischen.

Empfohlener Scheibenreiniger

- Für die warmen Jahreszeiten empfehlen wir G 052 184 A1 (Sommer) für klare Scheiben. Mischungsverhältnis im Waschwasserbehälter: 1:100 (1 Teil Konzentrat auf 100 Teile Wasser).
- Für das ganze Jahr empfehlen wir G 052 164 A2 für klare Scheiben. Ungefähres Verhältnis der Mischung im Winter bis -18°C (0°F): 1:2 (1 Teil Konzentrat auf 2 Teile Wasser); ansonsten ein Mischungsverhältnis von 1:4 im Waschwasserbehälter.

Die Füllmenge des Scheibenwaschwasserbehälters finden Sie auf »» Seite 354.

VORSICHT

Scheibenwaschwasser kann ohne ausreichenden Frostschutz auf der Frontscheibe und der Heckscheibe gefrieren und die Sicht nach vorn und hinten einschränken.

- Scheibenwaschanlage bei winterlichen Temperaturen nur mit ausreichendem Frostschutz benutzen.
- Niemals die Scheibenwaschanlage bei winterlichen Temperaturen benutzen, solange die Frontscheibe nicht mit der Lüftungsanlage angewärmt wurde. Das Frost-

schutzgemisch kann sonst auf der Frontscheibe gefrieren und die Sicht einschränken.

VORSICHT

Niemals Kühlerfrostschutz oder ähnliche ungeeignete Zusätze in das Scheibenwaschwasser mischen. Dadurch kann sonst ein öliger Film auf der Frontscheibe entstehen, der die Sicht erheblich beeinträchtigt.

- Sauberes, klares Wasser mit einem von SEAT empfohlenen Scheibenreiniger verwenden.
- Dem Scheibenwaschwasser gegebenenfalls geeignetes Frostschutzmittel beimischen.

VORSICHT

Niemals die von SEAT empfohlenen Reinigungsmittel mit anderen Reinigungsmitteln vermischen. Es kann sonst zu einer Ausflockung der Bestandteile und damit zur Verstopfung der Scheibenwaschdüsen kommen.

- Beim Nachfüllen Betriebsflüssigkeiten auf keinen Fall verwechseln. Andernfalls können schwerwiegende Funktionsmängel oder ein Motorschaden die Folge sein!
- Das Nichtvorhandensein von Scheibenreinigungsflüssigkeit kann die Sicht der Windschutzscheibe beeinträchtigen.

Batterie

Benutzerhinweise





Die Batterie befindet sich im Motorraum und ist nahezu **wartungsfrei**. Sie wird im Rahmen der Inspektion geprüft. Prüfen Sie jedoch die Sauberkeit und das Anzugsdrehmoment der Klemmen, insbesondere im Sommer und Winter.

Alle Arbeiten an der Batterie erfordern fachmännisches Wissen. Lassen Sie Arbeiten an der Batterie bitte von einem SEAT Betrieb oder einer Fachwerkstatt durchführen: Gefahr von Verbrennungen und einer Explosion der Batterie!

Die Batterie darf nicht geöffnet werden!

Versuchen Sie nicht, den Flüssigkeitsstand der Batterie zu ändern. Andernfalls entweicht Knallgas aus der Batterie - Explosionsgefahr!

Warnhinweise für Batterien

	Augenschutz tragen.
	Batteriesäure ist stark ätzend. Schutzhandschuhe und Augenschutz tragen. Säurespritzer mit viel Wasser abwaschen.
	Feuer, Funken, offenes Licht und Rauchen sind verboten!
	Die Batterie nur in gut belüfteten Räumen aufladen – Explosionsgefahr!



Kinder von Säure und Batterie fernhalten.

Abklemmen der Batterie

Die Batterie darf nur in Ausnahmefällen abgeklemmt werden. Beim Abklemmen der Batterie gehen einige Funktionen des Fahrzeugs verloren. Die Funktionen müssen nach dem Wiederanklemmen erst wieder angelernt werden.

Beim Trennen der Batterie vom Bordnetz zuerst das Minuskabel und dann das Pluskabel abklemmen.

Bevor Sie die Batterie abklemmen, deaktivieren Sie die Diebstahlwarnanlage*! Andernfalls wird Alarm ausgelöst.

Winterbetrieb

Im Winter kann die Startleistung nachlassen; ggf. die Batterie nachladen. »» 

ACHTUNG

Bei Arbeiten an der Fahrzeugbatterie und an der elektrischen Anlage können Verletzungen, Verätzungen, Unfall- und Brandgefahren entstehen:

- Tragen Sie einen Augenschutz. Keine säure- oder bleihaltigen Partikel in die Augen, auf die Haut oder an die Kleidung kommen lassen.
- Batteriesäure ist stark ätzend. Schutzhandschuhe und Augenschutz tragen. Bat-

terien nicht kippen, aus den Entgasungsöffnungen kann Säure austreten.

- Säurespritzer auf der Haut, in den Augen oder auf der Kleidung sofort mit Seifenlauge neutralisieren und mit viel Wasser nachspülen. Bei getrunkenen Säure sofort einen Arzt aufsuchen.
- Feuer, Funken, offenes Licht und Rauchen sind verboten! Funkenbildung bei Arbeiten mit Kabeln und elektrischen Geräten und durch elektrostatische Entladung vermeiden. Batteriepole niemals kurzschließen. Verletzungsgefahr durch energiereiche Funken.
- Bei der Ladung von Batterien entsteht ein hochexplosives Knallgasgemisch. Fahrzeugbatterie nur in gut belüfteten Räumen aufladen.
- Kinder von Säure und Batterien fernhalten.
- Vor allen Arbeiten an der elektrischen Anlage schalten Sie den Motor, die Zündung sowie alle elektrischen Geräte aus. Das Minuskabel an der Batterie muss abgeklemmt werden. Beim Glühlampenwechsel genügt das Ausschalten der Lampe.
- Bevor Sie die Batterie abklemmen, deaktivieren Sie durch Entriegeln des Fahrzeugs die Diebstahlwarnanlage! Andernfalls wird Alarm ausgelöst.
- Beim Trennen der Batterie vom Bordnetz zuerst das Minuskabel und dann das Pluskabel abklemmen.

- Vor dem Wiederanklemmen der Batterie alle elektrischen Geräte ausschalten. Zuerst das Pluskabel und dann das Minuskabel anklemmen. Die Anschlusskabel dürfen auf keinen Fall vertauscht werden – Kabelbrandgefahr!
- Laden Sie niemals eine gefrorene oder aufgetaute Batterie auf – Explosions- und Verätzungsgefahr! Ersetzen Sie eine Batterie, wenn sie einmal gefroren war. Eine entladene Fahrzeugbatterie kann bereits bei Temperaturen um 0°C (+32°F) gefrieren.
- Achten Sie darauf, dass die Entgasungsschläuche immer an den Batterien befestigt sind.
- Verwenden Sie keine defekte Batterie. Explosionsgefahr! Erneuern Sie beschädigte Batterien umgehend.

VORSICHT

- Setzen Sie die Fahrzeugbatterie nicht für längere Zeit dem direkten Tageslicht aus, um das Batteriegehäuse vor UV-Strahlen zu schützen.
- Schützen Sie die Batterie bei längeren Standzeiten im Winter vor Frost, damit sie nicht „einfriert“ und dadurch zerstört wird.

Warnleuchte

leuchtet auf

Störung im Generator.



Die Warnleuchte leuchtet beim Einschalten der Zündung auf. Sie muss nach dem Anspringen des Motors erlöschen.

Leuchtet die Warnleuchte  während der Fahrt auf, wird die Fahrzeugbatterie nicht mehr vom Generator geladen. Es sollte umgehend der nächste Fachbetrieb aufgesucht werden.

Da sich die Fahrzeugbatterie immer weiter entlädt, sollten Sie alle nicht unbedingt erforderlichen elektrischen Geräte ausschalten.

Säurestand der Batterie prüfen

Der Säurestand der Batterie sollte bei hohen Kilometerlaufleistungen, in Ländern mit warmem Klima und bei älteren Batterien regelmäßig kontrolliert werden.

- Öffnen Sie die Motorraumklappe und klappen Sie anschließend die Batterieabdeckung vorne hoch   **in Arbeiten im Motorraum auf Seite 314.**
- Prüfen Sie die Farbanzeige im runden Sichtfenster an der Oberseite der Batterie.

- Befinden sich Luftblasen im Sichtfenster, beseitigen Sie diese, indem Sie vorsichtig auf das Sichtfenster klopfen.

Die Lage der Fahrzeugbatterie können Sie aus der entsprechenden Motorraumabbildung in  **Seite 316** entnehmen.

Die Anzeige im Sichtfenster („magisches Auge“) ändert ihre Farbe je nach Ladezustand oder Säurestand der Batterie.

Zwei Farben werden unterschieden:

- Schwarz: Batterieladung in Ordnung
- Durchsichtig/gelb: die Batterie muss ersetzt werden. Fachbetrieb aufsuchen.

Batterie laden oder ersetzen

Bei häufigem Kurzstreckenbetrieb und langen Standzeiten lassen Sie die Fahrzeugbatterie auch zwischen den Service-Terminen von einem Fachbetrieb prüfen.

Treten Startprobleme wegen zu geringer Batterieladung auf, kann dies auf eine defekte Fahrzeugbatterie hindeuten. In diesem Fall empfehlen wir Ihnen, die Fahrzeugbatterie von einem Fachbetrieb prüfen und aufladen bzw. ersetzen zu lassen. 

Batterie laden

Das Aufladen der Fahrzeugbatterie sollte von einem Fachbetrieb durchgeführt werden, da Batterien mit einer besonderen Technologie eingesetzt werden, die spannungsbegrenztes Laden erfordert.

Fahrzeugbatterie ersetzen

Die Fahrzeugbatterie ist entsprechend dem Einbauort entwickelt und mit Sicherheitsmerkmalen ausgestattet. Wenn eine Fahrzeugbatterie ersetzt werden muss, vor dem Neukauf bei einem SEAT-Betrieb über die elektromagnetische Verträglichkeit, Größe und die erforderlichen Wartungs-, Leistungs- und Sicherheitsanforderungen der neuen Fahrzeugbatterie erkundigen. SEAT empfiehlt, die Fahrzeugbatterie von einem SEAT-Betrieb wechseln zu lassen.

Fahrzeuge mit Start-Stopp-Funktion (» Seite 237) sind mit einer speziellen Fahrzeugbatterie ausgestattet. Diese Fahrzeugbatterie daher nur durch eine Fahrzeugbatterie gleicher Spezifikation ersetzen.

ACHTUNG

• Immer nur wartungsfreie und auslaufsichere Fahrzeugbatterien verwenden, die die gleichen Eigenschaften, Spezifikationen und Abmessungen aufweist, wie die werkseitig eingebaute Fahrzeugbatterie. Die Spezifikation ist auf dem Batteriegehäuse aufgeführt.

• Lesen und beachten Sie vor allen Arbeiten an den Batterien die Warnhinweise »»  in Benutzerhinweise auf Seite 324.

Umwelthinweis

 Batterien enthalten giftige Substanzen wie Schwefelsäure und Blei. Sie müssen daher vorschriftsmäßig entsorgt werden und gehören auf keinen Fall in den Hausmüll!

Räder

Räder und Reifen

Allgemeine Hinweise

- Fahren Sie mit **neuen Reifen** während der ersten 500 km besonders vorsichtig.
- Überfahren Sie Bordsteine oder dergleichen nur langsam und möglichst im rechten Winkel.
- Prüfen Sie Ihre Reifen von Zeit zu Zeit auf Beschädigungen (Stiche, Schnitte, Risse und Beulen). Entfernen Sie Fremdkörper aus dem Reifenprofil.
- Lassen Sie defekte Räder oder Reifen sofort ersetzen.
- Schützen Sie Ihre Reifen vor ÖL, Fett und Kraftstoff.
- Ersetzen Sie verlorengegangene Staubkappen der Ventile umgehend.
- Kennzeichnen Sie die Räder, bevor sie abmontiert werden, damit sie bei einer Wiedermontage die Laufrichtung beibehalten können.
- Lagern Sie abmontierte Räder bzw. Reifen kühl, trocken und möglichst dunkel.

Niederquerschnittsreifen

Die Niederquerschnittsreifen besitzen eine breitere Lauffläche, einen größeren Durchmesser der Felge und eine geringere Höhe der Reifenflanke. Daher ist das Fahrverhalten zügiger.

Niederquerschnittsreifen können schneller beschädigt werden als Standard-Reifen, zum Beispiel durch schwere Unebenheiten, Schlaglöcher, Kanalabdeckungen und Bordkanten. Der richtige Reifendruck ist sehr wichtig »» Seite 329.

Um Schäden an Reifen und Felgen zu vermeiden, fahren Sie besonders vorsichtig auf schlechten Straßen.

Führen Sie alle 3.000 km eine Sichtprüfung Ihrer Räder durch.

Wenn die Reifen oder Felgen einen starken Schlag erhalten oder beschädigt wurden, suchen Sie eine Fachwerkstatt auf, um überprüfen zu lassen, ob ein Reifenwechsel erforderlich ist.

Niederquerschnittsreifen können früher verschleifen als Standard-Reifen.

Versteckte Schäden

Schäden an Reifen und Felgen treten häufig versteckt auf. Ungewohnte **Vibrationen** bzw. **einseitiges Ziehen** des Fahrzeugs können einen Reifenschaden andeuten. Wenn Sie den Verdacht haben, dass ein Rad beschädigt ist,

reduzieren Sie bitte sofort die Geschwindigkeit. Überprüfen Sie die Reifen auf Beschädigungen. Sind äußerlich keine Schäden erkennbar, fahren Sie bitte entsprechend langsam und vorsichtig zum nächstgelegenen Fachbetrieb, um Ihr Fahrzeug überprüfen zu lassen.

Eingedrungene Fremdkörper im Reifen

- Eingedrungene Fremdkörper im Reifen belassen, wenn sie bis ins Innere gelangt sind!
- Wenn das Fahrzeug mit einem Pannenset ausgerüstet ist, dichten Sie den Reifen wie im Absatz »» Seite 41 erklärt ab. Lassen Sie die Reparatur oder den Ersatz von einem Fachbetrieb durchführen. SEAT empfiehlt dazu einen SEAT-Händler aufzusuchen.

Die auf der Reifeninnenseite der Lauffläche aufgebraachte Dichtmasse umschließt den eingedrungenen Fremdkörper und dichtet den Reifen vorübergehend ab.

Laufrichtungsgebundene Reifen

Bei laufrichtungsgebundenen Reifen ist die Reifenflanke mit Pfeilen markiert. Die so angegebene Laufrichtung sollten Sie unbedingt einhalten. Dadurch werden die optimalen Laufeigenschaften bezüglich Aquaplaning, Haftvermögen, Geräusch und Abrieb sichergestellt.

Zubehör nachrüsten

SEAT Betriebe sind darüber unterrichtet, welche technischen Möglichkeiten der Um- bzw. Nachrüstung von Reifen, Felgen und Radblenden bestehen.

Geschwindigkeitskennbuchstaben

Der Geschwindigkeitskennbuchstabe gibt an, mit welcher Höchstgeschwindigkeit der Reifen gefahren werden darf.

P	max. 150 km/h (93 mph)
Q	max. 160 km/h (99 mph)
R	max. 170 km/h (106 mph)
S	max. 180 km/h (112 mph)
T	max. 190 km/h (118 mph)
U	max. 200 km/h (124 mph)
H	max. 210 km/h (130 mph)
V	max. 240 km/h (149 mph)

Einige Reifenhersteller benutzen für Reifen mit einer zulässigen Höchstgeschwindigkeit von über 240 km/h (149 mph) die Buchstabenkombination „ZR“.

ACHTUNG

- **Neue Reifen haben während der ersten 500 km noch nicht die optimale Haftfähigkeit. Fahren Sie entsprechend vorsichtig – Unfallgefahr!**

»

- **Fahren Sie nie mit beschädigten Reifen! Es besteht Unfallgefahr!**
- **Wenn Sie während der Fahrt ungewohnte Vibrationen oder einseitiges Ziehen des Fahrzeugs feststellen, halten Sie sofort an und überprüfen Sie die Reifen.**
- **Verwenden Sie keine gebrauchten Reifen, deren Vorleben Ihnen nicht bekannt ist.**

Neue Räder und Reifen

Wir empfehlen Ihnen, alle Arbeiten an den Reifen oder Rädern in einem Fachbetrieb durchführen zu lassen. Dort besitzt man das erforderliche Fachwissen und verfügt über das Spezialwerkzeug und die entsprechenden Ersatzteile.

- Sogar Winterreifen verlieren ihr Haftvermögen mit Eis. Wenn neue Reifen eingebaut wurden, fahren Sie die ersten 500 km vorsichtig und mit mäßiger Geschwindigkeit.
- Verwenden Sie an allen 4 Rädern nur Reifen gleicher Bauart, Größe (Abrollumfang) und möglichst gleicher Profilausführung.
- Ersetzen Sie Reifen möglichst nicht einzeln, sondern mindestens zwei der gleichen Achse.
- Informieren Sie sich vor dem Kauf neuer Reifen oder Felgen bei Ihrem Fachbetrieb,

wenn Sie Ihr Fahrzeug mit anderen als der werkseitig montierten Reifen-/Felgenkombination ausrüsten wollen. »» ⚠

Die Größen der für Ihr Fahrzeug zu verwendenden Räder/Reifen-Kombinationen finden Sie in Ihren Fahrzeugbegleitpapieren (z. B. EWG-Übereinstimmungsbescheinigung oder COC-Papier¹⁾). Die Fahrzeugbegleitpapiere sind länderabhängig.

Unterscheidet sich das Reserverad in seiner Ausführung von den normalen Rädern – etwa bei Winter- oder speziellen Breitreifen – so dürfen Sie das Reserverad nur im Pannenfall kurzzeitig und mit entsprechend vorsichtiger Fahrweise verwenden. Es soll so schnell wie möglich wieder durch das normale Laufrad ersetzt werden.

Herstellungsdatum

Das Herstellungsdatum ist auf der Reifenflanke angegeben (oder auf der Radinnenseite):

DOT . . . 2218 . . .

bedeutet beispielsweise, dass der Reifen in der 22. Woche im Jahr 2018 hergestellt wurde.

⚠ ACHTUNG

- **Verwenden Sie nur Reifen-/Felgenkombinationen und geeignete Radschrauben, die von SEAT zugelassen sind. Andernfalls kann das Fahrzeug beschädigt werden und einen Unfall verursachen.**
- **Aus technischen Gründen können Räder anderer Fahrzeuge nicht verwendet werden; in einigen Fällen nicht einmal Räder des gleichen Fahrzeugmodells.**
- **Stellen Sie unbedingt sicher, dass die von Ihnen gewählten Reifen den notwendigen Freigang haben. Ersatzreifen dürfen nicht ausschließlich nach der Nenngröße ausgewählt werden, da sie sich fabrikatsabhängig trotz gleicher Nenngröße gravierend unterscheiden können. Fehlender Freigang kann die Reifen oder das Fahrzeug beschädigen und damit die Verkehrssicherheit beeinträchtigen. Unfallgefahr!**
- **Verwenden Sie nur im Notfall und nur mit entsprechend vorsichtiger Fahrweise Reifen, die älter als 6 Jahre sind.**
- **Für Ihr Fahrzeug ist der Einsatz von Reifen mit Notlaufeigenschaften unzulässig! Der unzulässige Einsatz kann zu Schäden an Ihrem Fahrzeug bzw. zu Unfällen führen.**
- **Wenn Radzierkappen nachträglich eingebaut werden, stellen Sie sicher, dass sie**

¹⁾ COC = Certificate of Conformity.

einen ausreichenden Luftdurchgang ermöglichen, damit die Bremsanlage abkühlen kann. Unfallgefahr!

Umwelthinweis

Altreifen müssen vorschriftsmäßig entsorgt werden.

Hinweis

- Erkundigen Sie sich bei einem SEAT-Servicebetrieb über die Möglichkeit eines Einbaus von Felgen oder Reifen anderer Größe als die der werksseitig in SEAT verbauten, sowie über die zulässigen Kombinationen zwischen Vorderachse (Achse 1) und Hinterachse (Achse 2).
- Verwenden Sie keine gebrauchten Reifen, deren „Vorleben“ Ihnen nicht bekannt ist.

Lebensdauer von Reifen



Abb. 276 Einbauort des Aufklebers für den Reifenfülldruck.

Der richtige Reifenfülldruck und eine moderate Fahrweise verlängern die Lebensdauer der Reifen.

- Prüfen Sie den Reifenfülldruck mindestens einmal monatlich und zusätzlich vor jeder längeren Fahrt.
- Prüfen Sie den Reifenfülldruck immer an kalten Reifen. Reduzieren Sie den erhöhten Druck bei warmen Reifen nicht.
- Passen Sie bei größerer Zuladung den Reifenfülldruck entsprechend an »» **Abb. 276**.

- Speichern Sie bei Fahrzeugen mit Reifenkontrollanzeige den geänderten Reifendruck »» **Seite 333**.
- Vermeiden Sie schnelles Kurvenfahren und rasantes Beschleunigen.
- Überprüfen Sie die Reifen von Zeit zu Zeit auf unregelmäßigen Verschleiß.

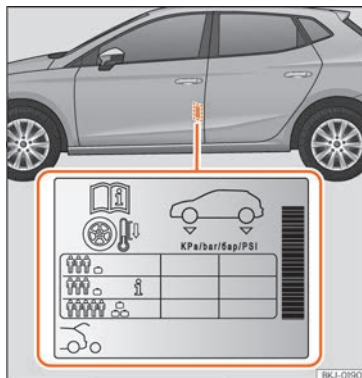
Reifendruck

Die Angaben zum Reifendruck befinden sich auf einem Aufkleber an der B-Säule der Fahrertür »» **Abb. 276**.

Ein zu geringer oder zu hoher Reifendruck verkürzt die Lebensdauer der Bereifung erheblich und wirkt sich ungünstig auf das Fahrverhalten des Wagens aus. Besonders bei **hohen Geschwindigkeiten** ist der Reifenfülldruck von großer Bedeutung.

Je nach Fahrzeug kann der Reifenfülldruck auf halbe Last eingestellt werden, um den Fahrkomfort zu verbessern (Reifendruck **i** »» **Abb. 276**). Beim Fahren mit Komfort-Reifendruck kann sich der Kraftstoffverbrauch leicht erhöhen.

Der Reifendruck muss der aktuellen Fahrzeugbelastung angepasst werden. Wenn das Fahrzeug voll beladen werden soll, muss der Reifenfülldruck entsprechend dem auf dem Reifenfülldruck-Aufkleber »» **Abb. 276** angegebenen maximalen Wert erhöht werden. »

Denken Sie bei dieser Gelegenheit auch an das Reserverad: Halten Sie stets den höchsten Druck ein, der für das Fahrzeug vorgesehen ist.

Füllen Sie bei einem minimierten Notrad (125/70 R16 oder 125/70 R18) auf einen Druck von 4,2 bar, gemäß Angabe auf dem Aufkleber mit den Reifendruckwerten »» **Abb. 276.**

Fahrweise

Schnelles Kurvenfahren, rasantes Beschleunigen und scharfes Bremsen (quietschende Reifen) erhöhen die Abnutzung der Reifen.

Räder auswuchten

Die Räder eines neuen Fahrzeuges sind ausgewuchtet. Im Fahrbetrieb kann aber durch verschiedene Einflüsse eine Unwucht entstehen, die sich durch Vibrationen am Lenkrad bemerkbar macht.

Da eine Unwucht auch erhöhten Verschleiß von Lenkung, Radaufhängung und Reifen bewirkt, sollten die Räder in diesem Fall neu ausgewuchtet werden. Außerdem muss ein Rad nach der Montage eines neuen Reifens und nach jeder Reifenreparatur neu ausgewuchtet werden.

Radstellungsfehler

Eine fehlerhafte Einstellung des Fahrwerks bewirkt nicht nur erhöhten Reifenverschleiß,

sondern beeinträchtigt auch die Fahrsicherheit. Bei außergewöhnlichem Reifenverschleiß sollten Sie deshalb die Radstellung in einem SEAT Betrieb überprüfen lassen.

⚠ ACHTUNG

Ein unsachgemäßer Umgang mit Rädern und Reifen kann zu plötzlichem Druckverlust im Reifen, zur Laufstreifenablösung und sogar zum Platzen des Reifens führen.

- Der Fahrer ist verantwortlich für den richtigen Reifenfülldruck an allen Reifen am Fahrzeug. Der empfohlene Reifenfülldruck befindet sich auf einem Aufkleber »» **Abb. 276.**

- Regelmäßig Reifenfülldruck prüfen und immer den angegebenen Reifenfülldruckwert einhalten. Ein zu geringer Reifenfülldruck kann den Reifen so stark erwärmen, dass es zur Laufstreifenablösung und zum Platzen des Reifens kommen kann.

- Immer den richtigen Reifenfülldruck am kalten Reifen einhalten, wie auf dem Aufkleber angegeben »» **Abb. 276.**
- Regelmäßig den Reifenfülldruck am kalten Reifen prüfen. Wenn notwendig, den Reifenfülldruck am kalten Reifen einstellen.
- Reifen regelmäßig auf Anzeichen von Verschleiß oder Beschädigungen prüfen.
- Niemals die für die montierten Reifen zulässige Höchstgeschwindigkeit und Traglast überschreiten.

🌱 Umwelthinweis

Ein zu geringer Reifenfülldruck erhöht den Kraftstoffverbrauch.

Verschleißanzeiger



Abb. 277 Reifenprofil: Verschleißanzeiger.



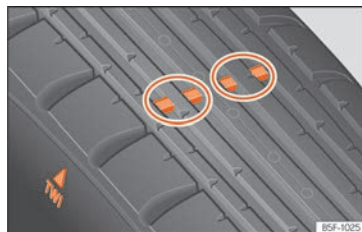

Abb. 278 Räder tauschen

Im Profilgrund der Originalreifen befinden sich in regelmäßigen Abständen und quer zur

Laufriechung 1,6 mm hohe Verschleißanzeiger
»» **Abb. 277**. Die Buchstaben „TWI“ oder Dreieckssymbole an den Reifenflanken kennzeichnen die Lage der Verschleißanzeiger.

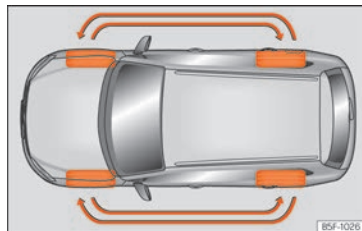
Die zulässige Mindestprofiltiefe¹⁾ ist erreicht, wenn die Reifen bis zu den Verschleißanzeigern abgefahren sind. Ersetzen Sie die Reifen gegen neue »» .

Räder tauschen

Zur gleichmäßigen Abnutzung aller Räder empfiehlt sich, ein regelmäßiger Rädertausch entsprechend dem Schema »» **Abb. 278**. Dadurch haben alle Reifen etwa die gleiche Lebensdauer.

ACHTUNG

Spätestens wenn die Reifen bis auf die Verschleißanzeiger abgefahren sind, müssen sie ersetzt werden. Andernfalls besteht Unfallgefahr!

- Dies gilt insbesondere beim Fahren unter schlechten Wetterbedingungen wie Regen oder Frost. Eine große Profiltiefe der Reifen und eine annähernd gleiche Profiltiefe der Reifen auf der Vorder- und Hinterachse ist hierbei wichtig.
- Die geringe Fahrsicherheit durch zu geringes Reifenprofil macht sich insbesondere

re im Handling, bei „Aquaplaninggefahr“ durch tiefe Wasserpfützen, beim Durchfahren von Kurven und im Bremsverhalten negativ bemerkbar.

- Nicht angepasste Geschwindigkeit kann zum Verlust der Fahrzeugkontrolle führen.

Radschrauben

Felgen und **Radschrauben** sind konstruktiv aufeinander abgestimmt. Bei jeder Umrüstung auf andere Felgen – z. B. auf Leichtmetallfelgen oder Räder mit Winterbereifung – müssen deshalb die jeweils zugehörigen Radschrauben mit der richtigen Länge und Kalottenform verwendet werden. Der Festsitz der Räder und die Funktion der Bremsanlage hängen davon ab.

Radschrauben müssen sauber und leichtgängig sein.

Zum Lösen der diebstahlhemmenden Radschrauben* benötigen Sie einen speziellen Adapter »» Seite 45.

ACHTUNG

Die Radschrauben dürfen niemals mit Fett oder Öl behandelt werden.

- Verwenden Sie nur die Radschrauben, die zu der jeweiligen Felge gehören.
- Werden die Radschrauben mit einem zu niedrigen Anzugsdrehmoment angezogen, können sich die Räder während der Fahrt lösen – Unfallgefahr! Ein stark erhöhtes Anzugsdrehmoment kann zur Beschädigung der Radschrauben beziehungsweise der Gewinde führen.

VORSICHT

Zum vorgeschriebenen Anzugsdrehmoment der Radschrauben bei Stahl- und Leichtmetallfelgen konsultieren Sie bitte
»» Seite 48.

Winterreifen

- Verwenden Sie Winterreifen **an allen vier** Rädern.
- Verwenden Sie nur solche Winterreifen, die für Ihr Fahrzeug zugelassen sind.
- Beachten Sie, dass für Winterreifen niedrigere Höchstgeschwindigkeiten gelten können.
- Achten Sie darauf, dass die Winterreifen ein ausreichendes **Profil** haben. »

¹⁾ Respektieren Sie die Vorschriften des Landes, in dem Sie fahren.

– Kontrollieren Sie nach der Radmontage den Reifendruck. Beachten Sie dabei die Werte an der B-Säule der Fahrertür »» Seite 329.

Bei winterlichen Straßenverhältnissen werden die Fahreigenschaften des Wagens durch Winterreifen deutlich verbessert. Sommerreifen sind aufgrund ihrer Konstruktion (Breite, Gummimischung, Profilgestaltung) auf Eis und Schnee weniger rutschfest. Dies gilt besonders für Fahrzeuge, die mit **Breitreifen** bzw. **Hochgeschwindigkeitsreifen** ausgerüstet sind (Kennbuchstabe H, V oder Y auf der Reifenflanke).

Sie dürfen nur solche Winterreifen verwenden, die für das Fahrzeug zugelassen sind. Die Winterreifengrößen für Ihr Fahrzeug finden Sie in Ihren Fahrzeugbegleitpapieren (z. B. EWG-Übereinstimmungsbescheinigung oder COC-Papier¹⁾). Die Fahrzeugbegleitpapiere sind länderabhängig.

Winterreifen verlieren weitgehend ihre Winter-tauglichkeit, wenn das **Reifenprofil** bis auf eine Tiefe von 4 mm abgefahren ist.

Auch durch **Alterung** verlieren Winterreifen weitgehend ihre Eigenschaften – auch dann, wenn die vorhandene Profiltiefe noch deutlich mehr als 4 mm beträgt.

Winterreifen haben je nach Geschwindigkeitsbuchstabe eine Geschwindigkeitsbegrenzung »» Seite 327.

In Fahrzeugen, die das Potenzial dazu haben, die jeweilige Höchstgeschwindigkeit zu überschreiten, muss ein entsprechender **Aufkleber** im Blickfeld des Fahrers angebracht sein. Solche Aufkleber sind bei Ihrem SEAT Betrieb und im Fachbetrieb erhältlich. Beachten Sie bitte eventuell abweichende Vorschriften in anderen Ländern.

Anstelle von Winterreifen können Sie auch sogenannte „Allwetterreifen“ verwenden.

Verwendung von V-Winterreifen

Bitte beachten Sie, dass bei Verwendung von Winterreifen in V-Ausführung die allgemeingültige Höchstgeschwindigkeit von 240 km/h (149 mph) technisch **nicht immer zulässig ist und für Ihr Fahrzeug erheblich eingeschränkt sein kann**. Die Maximalgeschwindigkeit für diese Reifen hängt direkt von den höchst zulässigen Achslasten Ihres Fahrzeugs und der angegebenen Tragkraft der montierten Reifen ab.

Setzen Sie sich am besten mit einem SEAT Betrieb in Verbindung, um die Maximalgeschwindigkeit Ihrer V-Bereifung an Hand der Fahrzeug-/Reifendaten zu ermitteln.

⚠ ACHTUNG

Die zulässige Höchstgeschwindigkeit Ihrer Winterreifen dürfen Sie auf keinen Fall überschreiten – Gefahr eines Unfalls durch Reifenschaden und dem Verlust der Kontrolle über das Fahrzeug!

🌿 Umwelthinweis

Nach dem Winter rechtzeitig wieder die Sommerreifen montieren. Bei Temperaturen oberhalb von +7°C (+45°F) sind die Fahreigenschaften von Sommerreifen besser. Die Abrollgeräusche sind leiser und der Reifenverschleiß und Kraftstoffverbrauch sind geringer.

Schneeketten

Schneeketten dürfen **nur an den Vorderrädern** montiert werden.

- Überprüfen bzw. korrigieren Sie nach einigen Metern den Sitz der Schneeketten gemäß der Montageanleitung des Herstellers.
- Beachten Sie die Höchstgeschwindigkeit von 50 km/h (30 mph).
- Besteht trotz montierter Schneeketten die Gefahr des Festfahrens, ist es sinnvoll, die Antriebs-schlupfregelung (ASR) in der ESC zu

¹⁾ COC = Certificate of Conformity.

deaktivieren »» Seite 280, ESC und ASR ein- und ausschalten*.

Bei winterlichen Straßenverhältnissen verbessern Schneeketten nicht nur den Vortrieb, sondern auch das Bremsverhalten.

Die Verwendung von Schneeketten ist aus technischen Gründen nur auf bestimmten Felgen/Reifenkombinationen zulässig:

185/70 R14	Ketten mit Gliedern von maximal 13,5 mm
185/65 R15	
195/55 R16	Ketten mit Gliedern von maximal 9 mm

Bei Schneekettenbetrieb sollten Sie Radzierblenden und Felgenzerringe abnehmen.

⚠ ACHTUNG

Das Benutzen von ungeeigneten Schneeketten oder das unsachgemäße Installieren von Schneeketten kann Unfälle und schwere Verletzungen verursachen.

- Immer die richtigen Schneeketten verwenden.
- Montageanleitung des Schneekettenherstellers beachten.
- Niemals mit montierten Schneeketten schneller fahren als erlaubt.

⚠ VORSICHT

- Auf schneefreien Strecken Schneeketten abnehmen. Die Schneeketten würden sonst die Fahreigenschaften beeinträchtigen, die Reifen beschädigen und schnell zerstört sein.
- Schneeketten, die direkten Kontakt zur Felge haben, können die Felge zerkratzen oder beschädigen. SEAT empfiehlt, ummantelte Schneeketten zu verwenden.

Reifenkontrollsysteme*

Kontrollleuchte

⚠ leuchtet auf

Der Reifenfülldruck eines Rades ist erheblich geringer als der vom Fahrer eingestellte Reifenfülldruck »» ⚠ in Reifenkontrollanzeige auf Seite 334.

ODER: Reifenkontrollanzeige gestört.

Beim Einschalten der Zündung leuchten einige Warn- und Kontrollleuchten zur Funktionsprüfung kurz auf. Sie erlöschen nach wenigen Sekunden.

⚠ ACHTUNG

Beachten Sie die Sicherheitshinweise »» ⚠ in Warn- und Kontrollleuchten auf Seite 90.

Reifenkontrollanzeige



Abb. 279 Mittelkonsole: Taste für die Reifenkontrollanzeige.

Die Reifenkontrollanzeige vergleicht mithilfe der ABS-Sensoren unter anderem die Drehzahl und somit den Abrollumfang der einzelnen Räder.

Wenn sich der Abrollumfang eines Rades ändert, erfolgt eine Warnung durch die Reifenkontrollanzeige ⚠.

Veränderungen des Abrollumfangs

Der Abrollumfang eines Reifens ändert sich, wenn:

- der Reifenfülldruck manuell verändert wurde.
- der Reifenfülldruck unzureichend ist.
- die Reifenstruktur beschädigt ist.
- das Fahrzeug ungleich beladen ist.

»

- die Räder einer Achse stärker belastet sind (z. B. bei hoher Zuladung).
- am Fahrzeug Schneeketten montiert sind.
- das Notrad montiert worden ist.
- ein Rad an einer Achse gewechselt worden ist.

Die Reifenkontrollanzeige (⚠) kann unter bestimmten Bedingungen verzögert oder gar nichts anzeigen, z. B. bei sportlicher Fahrweise, auf winterlichen oder unbefestigten Straßen oder beim Fahren mit Schneeketten.

Reifenkontrollanzeige kalibrieren

Nach Änderung der Reifenfülldrücke oder nach Wechsel eines oder mehrerer Räder muss die Reifenkontrollanzeige neu kalibriert werden. Das gilt auch nach dem Tausch der Räder, z. B. von vorn nach hinten.

- Zündung einschalten.
- Speichern Sie den neuen Reifendruck im System Easy Connect mit der Taste **CAR** /  > **SETUP** > **Reifen** » Seite 91.
- *Fahrzeuge ohne Easy Connect-System:* Halten Sie die Taste (⚠) **SET** » **Abb. 279** gedrückt, bis ein akustisches Signal ertönt.

Das System kalibriert sich im normalen Fahrbetrieb selbstständig auf die vom Fahrer eingefüllten Reifendrucke und die montierten Reifen. Nach einer längeren Fahrt mit unterschiedlichen Geschwindigkeiten werden die

angelernten Werte übernommen und überwacht.

Bei hoher Belastung der Reifen, z. B. auf Grund von schwerem Ladegut, muss der Reifendruck vor der Kalibrierung auf den empfohlenen Gesamtdruck erhöht werden » **Abb. 276**.

Wenn die Taste für Reifendruckkontrolle gedrückt wird, kann der neue Reifendruckwert bestätigt werden.

ACHTUNG

Unterschiedliche Reifendrucke oder zu geringe Reifendrucke können die Reifen beschädigen und den Verlust der Fahrzeugkontrolle und dadurch schwere und sogar tödliche Unfälle verursachen.

- Wenn die Kontrollleuchte (⚠) aufleuchtet, müssen die Geschwindigkeit sofort verringert und jegliche abrupte Richtungswechsel und Bremsmanöver vermieden werden. Halten Sie das Fahrzeug so schnell wie möglich an und überprüfen Sie den Fülldruck und Zustand aller Reifen.
- Nur wenn alle kalten Reifen mit dem richtigen Reifendruck befüllt sind, kann das Reifenkontrollsystem richtig arbeiten.
- Wenn der Reifen nicht „platt“ ist und ein Radwechsel nicht sofort erforderlich sein sollte, mit niedriger Geschwindigkeit zum nächstgelegenen Fachbetrieb fahren und den Reifendruck prüfen und korrigieren.

Hinweis

- Wenn Neureifen das erste Mal mit hoher Geschwindigkeit gefahren werden, können sie sich geringfügig weiten und dadurch einmalig eine Luftdruckwarnung auslösen.
- Nicht allein auf das Reifenkontrollsystem verlassen. Regelmäßig die Reifen kontrollieren, um sicherzugehen, dass der Reifendruck stimmt und die Reifen keine Anzeichen von Beschädigungen haben, wie z. B. Stiche, Schnitte, Risse und Beulen. Mögliche Fremdkörper aus dem Reifenprofil entfernen, sofern sie nicht in das Reifeninnere eingedrungen sind.
- Die Reifenkontrollanzeige funktioniert nicht, wenn das ESC bzw. ABS eine Störung hat » Seite 278.
- Wenn die Batterie abgeklemmt wird, leuchtet nach Einschalten der Zündung die gelbe Kontrollleuchte (⚠) auf. Diese Kontrollleuchte sollte nach einer kurzen Fahrtstrecke erlöschen.

Notrad

Lage und Verwendung des Notrades



Abb. 280 Im Gepäckraum: Subwoofer ausbauen.

Das Notrad befindet sich unter dem Ladeboden im Gepäckraum und ist mit einem Rändelrad befestigt.

Das Notrad ist nur für den kurzzeitigen Einsatz bestimmt. Lassen Sie es so schnell wie möglich bei einem SEAT Betrieb oder Fachbetrieb prüfen und ersetzen.

Das Notrad darf nicht mit dem Notrad eines anderen Fahrzeugs vertauscht werden.

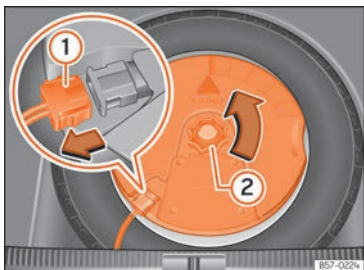
Notrad herausnehmen

- Heben Sie den Ladeboden an und halten Sie ihn in dieser Position, um das Notrad herausnehmen zu können »» Seite 140 .
- Drehen Sie das Rädchen entgegen dem Uhrzeigersinn heraus.
- Nehmen Sie das Notrad heraus.

Herausnehmen des Notrads in Fahrzeugen mit dem BEATSAUDIO System 6 Lautsprecher (mit Subwoofer)*

Um das Notrad herausnehmen zu können, muss zunächst der Subwoofer ausgebaut werden.

- *Fahrzeuge ohne verstellbaren Kofferraumboden:* Ziehen Sie den Kofferraumboden (Matte) nach oben, um ihn herauszunehmen.
- *Fahrzeuge mit verstellbaren Kofferraumboden:* Heben Sie den Kofferraumboden an und befestigen Sie ihn wie in »» Seite 140 beschrieben.
- Klemmen Sie das Subwoofer-Lautsprecher-Kabel ab »» **Abb. 280 ①**.
- Drehen Sie das Befestigungshandrad entgegen dem Uhrzeigersinn heraus »» **Abb. 280 ②**.
- Entnehmen Sie den subwoofer-Lautsprecher und das Reserverad.
- Beim Einsetzen des Notrads ist der Subwoofer-Lautsprecher vorsichtig in die Felge ein-

zusetzen. Dabei muss der Pfeil „FRONT“ am Subwoofer-Lautsprecher nach vorne zeigen.

- Schließen Sie das Lautsprecherkabel wieder an und ziehen Sie das Handrad fest im Uhrzeigersinn an, damit die Baueinheit Subwoofer und Rad sicher befestigt ist.

Schneeketten

Die Benutzung von Schneeketten auf dem Notrad ist aus technischen Gründen nicht zulässig.

Falls Sie mit Schneeketten fahren müssen und eine Reifenpanne an einem Vorderrad haben, montieren Sie das Notrad anstelle eines Hinterrads. Das freiwerdende Hinterrad versehen Sie dann mit Schneeketten und montieren es anstelle des defekten Vorderrads.

⚠ ACHTUNG

- **Nach Montage des Notrads müssen Sie sobald als möglich den Reifenfülldruck kontrollieren. Anderenfalls besteht Unfallgefahr. Die Angaben zum Reifendruck befinden sich auf einem Aufkleber an der B-Säule der Fahrtür »» Abb. 276.**
- **Fahren Sie mit dem Notrad niemals schneller als 80 km/h (50 mph) – Unfallgefahr!**
- **Fahren Sie mit einem Notrad nicht über 200 km!**

»

- Vollgasbeschleunigungen, starkes Bremsen und schnelle Kurvenfahrten vermeiden – Unfallgefahr!
- Fahren Sie niemals mit mehr als einem Notrad – Unfallgefahr!
- Auf die Felge des Notrads darf kein Normal- oder Winterreifen montiert werden.
- Bei Fahren mit dem Notrad besteht die Möglichkeit, dass sich die ACC während der Fahrt selbsttätig abschaltet. Schalten Sie das System vor Fahrtbeginn ab.

Wartung

SEAT-Wartungsprogramm

Service-Intervalle

Servicearbeiten und digitaler Serviceplan

Aufzeichnung der durchgeführten Servicearbeiten („Digitaler Wartungsplan“)

Der SEAT-Händler oder der Fachbetrieb registriert die Servicebescheinigungen in einem zentralen System. Dank dieser transparenten Dokumentation der Servicehistorie können die durchgeführten Servicearbeiten jederzeit wiedergegeben werden. SEAT empfiehlt, nach jedem Service eine Servicebescheinigung anzufordern, die alle im System aufzeichneten Arbeiten enthält.

Bei jedem neuen Service wird die Bescheinigung durch eine aktuelle ersetzt.

Auf einigen Märkten steht der digitale Serviceplan nicht zur Verfügung. In diesem Fall wird Sie Ihr SEAT-Händler über die Dokumentation der Servicearbeiten informieren.

Servicearbeiten

Im digitalen Serviceplan dokumentiert Ihr SEAT-Händler oder der Fachbetrieb folgende Informationen:

- Wann jede einzelne Serviceleistung erfolgte.
- Ggf. Empfehlung einer konkreten Reparatur, z. B. Bremsbelagwechsel bald notwendig.
- Wenn Sie eine spezielle Anfrage zur Wartung abgegeben haben. Ihr Serviceberater wird dies im Arbeitsauftrag aufschreiben.
- Die Fahrzeugteile oder Betriebsflüssigkeiten, die ausgewechselt wurden.
- Datum des nächsten Service.

Die LongLife Mobilitätsgarantie gilt bis zur nächsten Service-Inspektion. Diese Informationen werden bei allen Inspektionen dokumentiert.

Art und Umfang der Servicearbeiten können von Fahrzeug zu Fahrzeug variieren. In einem Fachbetrieb können Sie sich über die spezifischen Aufgaben für Ihr Fahrzeug informieren.

ACHTUNG

Wenn die Services nicht oder unvollständig durchgeführt und die Service-Intervalle nicht eingehalten werden, kann das Fahrzeug im Verkehr liegenbleiben und zu einem Unfall und ernsten Verletzungen führen.

- Lassen Sie die Servicearbeiten von einem SEAT-Händler oder einem zugelassenen Fachbetrieb durchführen.

VORSICHT

SEAT ist nicht verantwortlich für Schäden, die durch unzureichende Arbeit oder eingeschränkte Verfügbarkeit der Teile am Fahrzeug verursacht werden.

Hinweis

Die regelmäßige Durchführung von Servicearbeiten am Fahrzeug dienen nicht nur der Erhaltung des Fahrzeugs, sondern tragen auch zur Betriebs- und Verkehrssicherheit bei. Daher beauftragen Sie die Arbeiten gemäß den SEAT-Richtlinien.

Fester Service oder flexibler Service

Die Serviceleistungen unterscheiden sich zwischen **Ölwechsel-Service** und **Inspektion**. Die Service-Intervall-Anzeige am Display des Kombi-Instruments dient als Erinnerung an die Notwendigkeit, den nächsten Service durchzuführen.

Je nach Ausstattung, Motorisierung und Nutzungsbedingungen des Fahrzeugs wird beim Ölwechsel-Service der **feste Service** oder der **flexible Service** angewendet. »

Finden Sie heraus welcher Service für Ihr Fahrzeug erforderlich ist.

- Konsultieren Sie die folgenden Tabellen:

Ölwechsel-Service ^{a)}		
PR-Nr.	Service-Art	Service-Intervall
Q11	Fix	Alle 5000 km oder nach 1 Jahr^{b)}
Q12		Alle 7500 km oder nach 1 Jahr^{b)}
Q13		Alle 10000 km oder nach 1 Jahr^{b)}
Q14		Alle 15000 km oder nach 1 Jahr^{b)}
Q16	Flexibel	nach Service-Intervall-Anzeige

^{a)} Die Daten basieren auf normalen Nutzungsbedingungen.

^{b)} Je nachdem, was zuerst eintritt.

Inspektions-Service^{a)}

nach Service-Intervall-Anzeige

^{a)} Die Daten basieren auf normalen Nutzungsbedingungen.

Beachten Sie die Informationen zu den Motoröl-Spezifikationen gemäß VW-Norm »» Seite 317.

Besonderheit des flexiblen Service

Beim **flexiblen Service** muss nur ein Ölwechsel-Service durchgeführt werden, wenn das Fahrzeug diesen benötigt. Um zu berechnen, wann der Wechsel erfolgen soll, werden die individuellen Nutzungsbedingungen und die persönliche Fahrweise berücksichtigt. Ein wichtiger Bestandteil des flexiblen Service ist die Verwendung von Longlife-Öl anstatt dem handelsüblichen Motoröl.

Beachten Sie die Informationen zu den Motoröl-Spezifikationen gemäß VW-Norm »» Seite 317.

Wenn Sie den flexiblen Service nicht wünschen, können Sie sich für den festen Service entscheiden. Ein fester Service kann sich jedoch auf die Servicekosten auswirken. Ihr Serviceberater berät Sie gerne.

Service-Intervall-Anzeige

Bei SEAT werden die Service-Termine über die Service-Intervall-Anzeige am Kombi-Instrument »» Seite 85 oder im Menü **Fahrzeugeinstellungen** im Infotainment-System angezeigt »» Seite 91.

Die Service-Intervall-Anzeige informiert über die Service-Termine, die einen Motorölwechsel oder eine Inspektion enthalten. Wenn die Durchführung des entsprechenden Services fällig ist, können auch andere notwendige Arbeiten durchgeführt werden wie Bremsflüssigkeit oder Zündkerzen wechseln.

Informationen über die Nutzungsbedingungen

Die vorgeschriebenen Intervalle und der Service-Umfang basieren normalerweise auf **normalen Nutzungsbedingungen**.

Sollte das Fahrzeug unter **ungünstigen Nutzungsbedingungen** gefahren werden, müssen einige Arbeiten vor dem jeweils nächsten anstehenden Service oder auch zwischen den vorgeschriebenen Service-Intervallen durchgeführt werden.

Ungünstige Nutzungsbedingungen sind u. a.:

- Die Verwendung eines Kraftstoffs mit hohem Schwefelanteil.
- Das häufige Fahren von Kurzstrecken.
- Der Betrieb des Motors im Leerlauf über einen längeren Zeitraum (wie zum Beispiel bei Taxis).
- Die Verwendung des Fahrzeuges in staubigen Regionen.
- Das häufige Fahren mit Anhänger (je nach Ausstattung).
- Die überwiegende Verwendung des Fahrzeuges bei dichtem Verkehr mit ständigen Stopps, z. B. in der Stadt.
- Überwiegender Winterbetrieb.

Dies gilt besonders für folgende Bauteile (je nach Ausstattung):

- Staub- und Pollenfilter
- Antiallergie-Filter Air Care
- Luftfilter
- Zahnriemen
- Partikelfilter
- Motoröl

Der Service-Berater in Ihrem Fachbetrieb berät Sie gern, ob bei den Nutzungsbedingungen Ihres Fahrzeuges Arbeiten zwischen den normalen Service-Abständen erforderlich sind.

⚠ ACHTUNG

Wenn die Services nicht oder unvollständig durchgeführt und die Service-Intervalle nicht eingehalten werden, kann das Fahrzeug im Verkehr liegenbleiben und zu einem Unfall und ernsten Verletzungen führen.

- Lassen Sie die Servicearbeiten von einem autorisierten SEAT-Händler oder einem Fachbetrieb durchführen.

ⓘ VORSICHT

SEAT ist nicht verantwortlich für Schäden, die durch unzureichende Arbeit oder eingeschränkte Verfügbarkeit der Teile am Fahrzeug verursacht werden.

Service-Umfang

Zu dem Service-Umfang zählen alle **Instandhaltungsarbeiten**, die notwendig sind, um Ihr Fahrzeug betriebs- und verkehrssicher zu halten (**je nach Nutzungsbedingungen und Fahrzeugausstattung**, z. B. vom Motor, Getriebe oder Betriebsflüssigkeiten). Die Instandhaltungsarbeiten gliedern sich in *Inspektionsarbeiten* und *Wartungsarbeiten*. Konsultieren Sie die Einzelheiten der notwendigen Arbeiten für Ihr Fahrzeug bei:

- Ihrem SEAT-Händler
- Ihrem Fachbetrieb

Aus technischen Gründen (permanente Weiterentwicklung der Fahrzeugteile) kann der Service-Umfang variieren. Ihr SEAT-Händler oder Fachbetrieb erhält zu jeder Zeit Informationen über jede Änderung.

Angebote von Zusatzdiensten

Freigegebene Ersatzteile

SEAT Originalteile sind für Ihr Fahrzeug ausgelegt und von SEAT, insbesondere auch unter Sicherheitsgesichtspunkten, freigegeben worden. Diese Teile entsprechen in Ausführung, Maßhaltigkeit und Werkstoff genau den

Werkvorschriften. Die freigegebenen SEAT Originalteile wurden ausschließlich für Ihr Fahrzeug entworfen. Wir empfehlen daher SEAT Originalteile zu verwenden. Für die Zuverlässigkeit, Sicherheit und Eignung von Fremdteilen kann SEAT nicht einstehen.

Freigegebene Austauschteile

Mit den freigegebenen Austauschteilen steht Ihnen entsprechend den Vorschriften des Herstellers ein weiterer Service zur Verfügung, bei dem ganze Baugruppen ausgetauscht werden. Am bekanntesten hierbei sind: Motor, Getriebe, Zylinderköpfe, Bedienungseinheiten, elektrische Teile usw.

Bei diesen Teilen handelt es sich selbstverständlich um **freigegebene Teile**, und da diese den werkseitigen Ersatzteilen entsprechen, ist die Gewährleistungsfrist gleich wie bei den freigegebenen Ersatzteilen.

Original Zubehör

Wir empfehlen Ihnen, für Ihr Fahrzeug nur SEAT-Originalzubehör und von SEAT freigegebene Zubehörteile zu verwenden. Für dieses Zubehör wurde die Zuverlässigkeit, Sicherheit und Eignung speziell für Ihren Fahrzeugtyp festgestellt. Für die Zuverlässigkeit, »

Sicherheit und Eignung von Fremdteilen kann SEAT nicht einstehehen.

SEAT Mobilität-Service (SEAT Service Mobility)

Mit dem Kauf eines neuen SEAT genießen Sie auch die Vorteile und den Schutz des SEAT Mobilität-Services.

In den ersten beiden Jahren nach dem Kauf ist Ihr neuer SEAT automatisch und ohne zusätzliche Kosten mit dem SEAT Mobilität-Service geschützt.

Falls Sie diesen Service weiterhin nutzen möchten, können Sie den SEAT Mobilität-Service verlängern lassen, vorausgesetzt, dass Sie die empfohlenen Inspektions- bzw. Wartungs-Service bei einem autorisierten SEAT Servicepartner durchführen lassen.

Sollte Ihr SEAT infolge eines technischen Defekts oder eines Unfalls liegen bleiben, gewährleisten wir mit unseren Serviceleistungen Ihre Mobilität.

Beachten Sie bitte, dass der SEAT Mobilität-Service je nach dem Land, in dem Sie Ihr Fahrzeug erstanden haben, unterschiedliche Leistungen umfassen kann. Für weitere Informationen wenden Sie sich bitte an Ihren SEAT Händler oder konsultieren Sie die SEAT-Homepage Ihres Landes.

Gewährleistung

Gewährleistung für den störungsfreien Betrieb

Die SEAT-Händler geben für fabrikneue SEAT-Automobile eine Gewähr für Fehlerfreiheit. Einzelheiten zu den Gewährleistungsbedingungen und Gewährleistungsfristen entnehmen Sie bitte Ihrem Kaufvertrag oder der zusätzlichen Dokumentation. Wenden Sie sich bitte für nähere Informationen an Ihren SEAT-Händler.

Regelmäßige Pflege

Pflegen und Reinigen

Allgemeine Hinweise

Regelmäßige, sachkundige Pflege dient der Werterhaltung Ihres Fahrzeugs. Außerdem kann sie auch eine der Voraussetzungen für die Durchsetzung von Gewährleistungsansprüchen bei Korrosionsschäden und Lackmängeln an der Karosserie sein.

Die Fachbetriebe verfügen über die notwendigen Pflegemittel. Bitte beachten Sie die Anwendungshinweise auf der Verpackung.

ACHTUNG

- Bei missbräuchlicher Anwendung können Pflegemittel gesundheitsschädlich sein.
- Bewahren Sie Pflegemittel immer an einem sicheren Ort und außerhalb der Reichweite von Kindern auf. Vergiftungsgefahr!

Umwelthinweis

- Bevorzugen Sie beim Kauf der Pflegemittel umweltfreundliche Produkte.
- Reste von Pflegemitteln gehören nicht in den Hausmüll.

Fahrzeugwäsche

Je länger es dauert, die Ablagerungen zu reinigen, z. B. die Insektenreste, Vogelkot, Baumharz oder Streusalze, die an Ihrem Fahrzeug haften, desto größer sind die Schäden, die sie auf der Oberfläche verursachen können. Hohe Temperaturen, z. B. durch Sonneneinstrahlung, verstärken die ätzende Wirkung.

Vor dem Waschen den groben Schmutz mit viel Wasser aufweichen.

Um hartnäckigen Schmutz zu entfernen, wie zum Beispiel Insektenkot oder Baumharz, ist es am besten, sehr viel Wasser und ein Mikrofasertuch zu verwenden.

Lassen Sie auch den Fahrzeugunterboden nach Ablauf der Frostschutzzeit im Winter waschen.

Hochdruckreiniger

Bei der Fahrzeugwäsche mit einem Hochdruckreiniger befolgen Sie unbedingt die Bedienungsanleitung für den Hochdruckreiniger. Dies gilt insbesondere für den Druck und den Abstand zum Fahrzeug beim Anlegen des Wasserstrahls. Richten Sie niemals den Wasserstrahl direkt auf die Dichtungen der Seitenscheiben, Türen, Deckel oder Panorama-Glasdach*; gleiches gilt für Reifen, flexible Gummischläuche, Schallschutzmaterial, Sensoren* oder Kameralinsen*. Halten Sie einen Mindestabstand von 40 cm ein.

Schnee und Eis nicht mit einem Hochdruckreiniger entfernen.

Verwenden Sie auf keinen Fall Rundstrahldüsen oder Dreckfräser.

Das Wasser darf nicht mehr als 60 °C betragen.

Automatische Waschanlagen

Sprühen Sie das Fahrzeug vor Beginn der Wäsche.

Stellen Sie sicher, dass die Fenster und das Panorama-Glasdach* geschlossen und die Scheibenwischer deaktiviert sind. Beachten Sie die Anweisungen des Autowaschanlagenbetreibers, insbesondere wenn sich trennbare Teile in Ihrem Fahrzeug befinden.

Fahren Sie lieber in Waschanlagen ohne Bürsten.

Waschen von Hand

Reinigen Sie das Fahrzeug von oben bis unten mit einem weichen Schwamm oder einer Waschbürste. Verwenden Sie nur Reinigungsmittel ohne Lösungsmittel.

Fahrzeuge mit Mattlack von Hand waschen

Um eine Beschädigung des Fahrzeugs beim Waschen zu vermeiden, entfernen Sie zuerst den Staub und den gröberen Schmutz. Um Insektenreste, Fettflecken und Fingerabdrücken

zu entfernen, verwenden Sie am besten einen Spezialreiniger für Mattlack.

Tragen Sie das Produkt mit einem Mikrofasertuch auf. Um die Lackoberfläche nicht zu beschädigen, vermeiden Sie übermäßigen Druck.

Spülen Sie das Fahrzeug mit reichlich Wasser ab. Reinigen Sie es danach mit einem Neutralreiniger und einem weichen Mikrofasertuch.

Spülen Sie das Fahrzeug mit reichlich Wasser nach und lassen Sie es an der Luft trocknen. Entfernen Sie eventuelle Wasserspuren mit einem Lederlappen.

⚠ ACHTUNG

- Waschen Sie das Fahrzeug nur bei ausgeschalteter Zündung oder gemäß den Vorgaben des Waschanlagenbetreibers. Unfallgefahr!
- Wenn Sie die Unterseite oder die Innenseite der Radhäuser reinigen, schützen Sie sich vor scharfen oder schneidenden Metallteilen. Schnittgefahr!
- Nach der Reinigung können die Bremsen aufgrund von Feuchtigkeit oder im Winter durch Eis auf den Scheiben oder den Bremsbelägen länger bremsen. Unfallgefahr! Die Bremsen müssen erst trockengebremst werden.



ⓘ VORSICHT

- Wenn Sie das Fahrzeug in einer automatischen Waschanlage waschen, müssen Sie die Außenspiegel anklappen, um eine Beschädigung der Außenspiegel zu vermeiden. Die elektrisch klappbaren Außenspiegel* dürfen nur elektrisch ein-/ausgeklappt werden!
- Waschen Sie das Fahrzeug nicht in der prallen Sonne. Die Lackierung könnte beschädigt werden!
- Benutzen Sie keine Insektenschwämme, raue Küchenschwämme oder Ähnliches. Die Oberfläche könnte beschädigt werden!
- Fahrzeugteile mit Mattlack:
 - Keine Poliermittel und Hartwachse verwenden. Die Oberfläche könnte beschädigt werden!
 - Wählen Sie niemals Waschprogramme mit Wachskonservierung. Dies könnte das Aussehen der Mattlackierung beschädigen.
 - Bringen Sie keine Aufkleber oder magnetische Etiketten auf die matt lackierten Teile, da deren Entfernung zur Beschädigung der Farbe führen kann.

🌿 Umwelthinweis

Waschen Sie das Fahrzeug nur auf speziell dafür vorgesehenen Waschplätzen. Dort wird verhindert, dass das eventuell durch

Öl verunreinigte Schmutzwasser in das Abwasser gelangt.

Reinigungs- und Pflegehinweise

Die Reinigung und die Pflege von individuellen Bauteilen des Fahrzeuges können in den folgenden Tabellen eingesehen werden. Der Inhalt ist als reine Empfehlung zu verstehen. Wenden Sie sich an Ihre Fachwerkstatt für spezielle Fragen oder für nicht aufgeführte Bauteile. Beachten Sie die jeweiligen Anmerkungen » » ⚠️ in Seien Sie besonders aufmerksam: auf Seite 346.

Außenreinigung**Scheibenwischerblätter vorne**

Problem	Abhilfe
Schmutz	Weiches Tuch mit Scheibenreiner

Scheinwerfer/Schlussleuchten

Problem	Abhilfe
Schmutz	Weicher Schwamm mit neutraler Seifenlösung ^{a1}

^{a1} Neutrale Seifenlösung: maximal 2 Esslöffel auf 1 l Wasser

Sensoren/Linsen der Kamera

Problem	Abhilfe
Schmutz	<i>Sensoren:</i> weiches Tuch mit lösungsmittelfreiem Reinigungsmittel <i>Linsen der Kamera:</i> weiches Tuch mit alkoholfreiem Reinigungsmittel
Schnee/Eis	Handfeger/lösungsmittelfreies Enteisungsspray

Räder

Problem	Abhilfe
Streusalz	Wasser
Abriebstaub der Bremsen	Säurefreies Spezial-Reinigungsmittel

Abgasendrohre

Problem	Abhilfe
Streusalz	Wasser, ggf. geeignetes Reinigungsmittel für Edelstahl

Zierblenden/Zierleisten

Problem	Abhilfe
Schmutz	Neutrale Seifenlösung ^{a1} , ggf. geeignetes Reinigungsmittel für Edelstahl

^{a1} Neutrale Seifenlösung: maximal 2 Esslöffel auf 1 l Wasser

Lackierung

Problem	Abhilfe
Lackschäden beheben	Farbcode bei einem Händler konsultieren und mit einem Retuschierstift wiederherstellen
Ausgelaufener Kraftstoff	Sofort mit Wasser spülen
Ablagerung von Flugrost	Flugrostentferner auftragen und danach mit Hartwachs pflegen. Bei Fragen wenden Sie sich an Ihre Fachwerkstatt
Korrosion	Wenden Sie sich an Ihren Fachbetrieb, damit er sich darum kümmert.
Wasser bildet auf sauberer Lackierung keine Perlen	Pflege mit Hartwachs (mindestens zweimal im Jahr)
Ohne Glanz trotz Pflege/unauffällige Lackierung	Mit geeigneter Politur behandeln und dann Konservierungsmittel für Farbe auftragen, wenn das verwendete Poliermittel keine Konservierungsstoffe enthält
Ablagerungen, z. B. Insektenreste, Vogelkot, Baumharze, Streusalz	Direkt mit Wasser aufweichen und mit einem Mikrofasertuch entfernen

Problem	Abhilfe
Schmutz mit Fett-Basis, z. B. kosmetische Produkte oder Sonnencreme	Sofort mit einer neutralen Seifenlösung ^{a1} und einem weichen Tuch entfernen

^{a1} Neutrale Seifenlösung: maximal 2 Esslöffel auf 1 l Wasser

Carbonteile

Problem	Abhilfe
Schmutz	Reinigen wie lackierte Teile » Seite 341

Dekorfolien

Problem	Abhilfe
Schmutz	Weicher Schwamm mit neutraler Seifenlösung ^{a1}

^{a1} Neutrale Seifenlösung: maximal 2 Esslöffel auf 1 l Wasser

Innenreinigung

Scheiben

Problem	Abhilfe
Schmutz	Scheibenreiniger verwenden und danach mit einem weichen Tuch trocknen

Zierblenden/Zierleisten

Problem	Abhilfe
Schmutz	Neutrale Seifenlösung ^{a1}

^{a1} Neutrale Seifenlösung: maximal 2 Esslöffel auf 1 l Wasser

Kunststoffteile

Problem	Abhilfe
Schmutz	Weiches Tuch
Hartnäckiger Schmutz	Neutrale Seifenlösung ^{a1} , ggf. lösungsmittelfreies Kunststoffreinigungsmittel

^{a1} Neutrale Seifenlösung: maximal 2 Esslöffel auf 1 l Wasser

Bildschirme/Kombi-Instrument

Problem	Abhilfe
Schmutz	Weiches Tuch mit LCD-Cleaner

Bedienfelder

Problem	Abhilfe
Schmutz	Weicher Pinsel, danach weiches Tuch mit neutraler Seifenlösung ^{a1}

^{a1} Neutrale Seifenlösung: maximal 2 Esslöffel auf 1 l Wasser

»

Die Sicherheitsgurte

Problem	Abhilfe
Schmutz	Neutrale Seifenlösung ^{a1} , vor dem Aufrollen trocknen lassen

^{a1} Neutrale Seifenlösung: maximal 2 Esslöffel auf 1 l Wasser

Stoffe, Kunstleder, Alcantara

Problem	Abhilfe
Oberflächlich haftende Schmutzpartikel	Staubsauger
Schmutz auf Wasserbasis, wie z. B. Kaffee, Tee, Blut usw.	Saugfähiges Tuch und neutrale Seifenlösung ^{a1}
Schmutz auf Fettbasis, wie z. B. Öl, Schminke usw.	Neutrale Seifenlösung verwenden ^{a1} . Die gelösten Fett- und Farbpartikel durch Trocknen mit einem saugfähigen Tuch abtupfen und ggf. mit Wasser behandeln
Spezieller Schmutz, z. B. Kugelschreiber, Nagellack, Dispersionsfarbe, Schuhcreme usw.	Spezieller Fleckenentferner: mit saugfähigem Material durch Abtupfen trocknen und ggf. mit einer neutralen Seifenlösung behandeln ^{a1}

^{a1} Neutrale Seifenlösung: maximal 2 Esslöffel auf 1 l Wasser

Naturleder

Problem	Abhilfe
Frischer Schmutz	Baumwolllappen mit neutraler Seifenlösung ^{a1}
Schmutz auf Wasserbasis, wie z. B. Kaffee, Tee, Blut usw.	Frische Flecken: saugfähiges Tuch Eingetrocknete Flecken: für Leder geeigneter Fleckenentferner
Schmutz auf Fettbasis, wie z. B. Öl, Schminke usw.	Frische Flecken: saugfähiges Tuch und für Leder geeigneter Fleckenentferner Eingetrocknete Flecken: Fettlösespray
Spezieller Schmutz, z. B. Kugelschreiber, Nagellack, Dispersionsfarbe, Schuhcreme usw.	Für Leder geeigneter Fleckenentferner
Konservierung	Regelmäßig eine Pflegecreme mit Lichtschutz und Imprägnier-effekt auftragen. Bei Bedarf eine Pflegecreme der entsprechenden Farbe verwenden

^{a1} Neutrale Seifenlösung: maximal 2 Esslöffel auf 1 l Wasser

Carbonteile

Problem	Abhilfe
Schmutz	Reinigen wie bei Kunststoffteilen

Seien Sie besonders aufmerksam:

Scheinwerfer/Schlussleuchten

- Reinigen Sie die Scheinwerfer/Schlussleuchten niemals mit einem trockenen Tuch oder Schwamm.
- Verwenden Sie keine alkoholhaltige Reinigungsmittel. Gefahr der Rissbildung!

Räder

- Keine Lackpolitur noch andere Scheuermittel verwenden.
- Falls die Schutzlackschicht der Felge, z.B. durch Steinschläge, Kratzer usw. beschädigt ist, muss der Schaden umgehend behoben werden.

Linzen der Kamera

- Entfernen Sie niemals Schnee und Eis von der Kameralinse mit warmem oder heißem Wasser. Gefahr einer Rissbildung in der Linse!
- Verwenden Sie bei der Reinigung der Kameralinse niemals Scheuermittel oder alkoholhaltige Reinigungsmittel. Gefahr von Kratzern und Rissbildung!

Scheiben

- Schnee und Eis auf Scheiben und Außen spiegeln entfernen Sie mit einem Kunststoffschaber. Um Kratzer bei der Reinigung zu vermeiden, sollten Sie den Schaber nicht vor- und zurückbewegen, sondern nur in eine Richtung schieben.

- Entfernen Sie niemals Schnee oder Eis von Fensterscheiben und Spiegeln mit warmem oder heißem Wasser. Gefahr von Rissbildung im Glas!

- Um Beschädigungen an der Heckscheibenheizung zu vermeiden, dürfen keine Aufkleber über die Heizfäden geklebt werden.

Zierblenden/Zierleisten

- Verwenden Sie keine Pflegemittel noch -Reinigungsmittel auf Chrombasis.

Lackierung

- Das Fahrzeug muss vor dem Auftragen von Politur oder Konservierungsmitteln frei von Schmutz und Staub sein. Gefahr von Kratzern!

- Keine Politur oder Konservierungsmittel auftragen, wenn das Fahrzeug starker Sonneneinstrahlung ausgesetzt ist. Die Lackierung könnte beschädigt werden!

- Die Ablagerungen von Flugrost dürfen nicht durch Polieren entfernt werden. Die Lackierung könnte beschädigt werden!

- Kosmetische Produkte oder Sonnencreme sofort entfernen. Die Lackierung könnte beschädigt werden!

Bildschirme/Kombi-Instrument

- Bildschirme, Kombi-Instrument mit Blende nicht trocken reinigen. Gefahr von Kratzern!

- Stellen Sie sicher, dass das Kombi-Instrument ausgeschaltet und abgekühlt ist, bevor Sie es reinigen.

- Stellen Sie sicher, dass keine Flüssigkeit zwischen Kombi-Instrument und Blende eindringt. Gefahr von Schäden!

Bedienfelder

- Stellen Sie sicher, dass keine Flüssigkeit in die Bedienfelder eindringt. Gefahr von Schäden!

Die Sicherheitsgurte

- Sicherheitsgurte zum Reinigen nicht ausbauen.

- Sicherheitsgurte und deren Bestandteile dürfen niemals chemisch gereinigt werden oder mit ätzenden Flüssigkeiten, Lösungsmitteln sowie scharfen und spitzen Gegenständen in Berührung kommen. Das Gewebe könnte beschädigt werden!

- Lassen Sie Gurte mit Beschädigungen des Gewebes, der Verbindungen, des Aufrollautomaten oder des Schlossteils von einem Fachbetrieb ersetzen.

Stoffe/Kunstleder/Alcantara

- Behandeln Sie das Kunstleder/Alcantara nicht mit Lederpflegemitteln, Lösungsmitteln, Bohnerwachs, Schuhcreme, Fleckenentferner und Ähnlichem.

- Lassen Sie hartnäckige Flecken durch einen Fachbetrieb entfernen. Auf diese Weise vermeiden Sie Beschädigungen.

- Verwenden Sie zur Reinigung auf keinen Fall Dampfreiniger, Bürsten, harte Schwämme usw.

- Schalten Sie nicht die Sitzheizung* ein, um die Sitze zu trocknen.

- Scharfkantige Gegenstände an Kleidungsstücken wie Reißverschlüsse, Nieten oder Gürtel können die Oberfläche beschädigen.

- Geöffnete Klettverschlüsse, z. B. an der Kleidung, können den Sitzbezug beschädigen. Bitte beachten Sie, dass die Klettverschlüsse geschlossen sind.

Naturleder

- Behandeln Sie das Leder auf keinen Fall mit Lösungsmitteln, Bohnerwachs, Schuhcreme, Fleckenentferner und ähnlichen Produkten.

- Scharfkantige Gegenstände an Kleidungsstücken wie Reißverschlüsse, Nieten oder Gürtel können die Oberfläche beschädigen.

- Verwenden Sie zur Reinigung auf keinen Fall Dampfreiniger, Bürsten, harte Schwämme usw.

- Schalten Sie nicht die Sitzheizung* ein, um die Sitze zu trocknen.

- Vermeiden Sie längere Standzeiten in der prallen Sonne, um ein Ausbleichen des Leders zu vermeiden. Bei längeren Standzeiten im Freien sollten Sie das Leder durch Abdecken vor direkter Sonneneinstrahlung schützen. »

⚠ ACHTUNG

Die Frontscheibe darf nicht mit wasserabweisenden Scheibenbeschichtungsmitteln behandelt werden. Unter ungünstigen Sichtverhältnissen wie z.B. Nässe, Dunkelheit oder tiefstehender Sonne kann es zu verstärkter Blendung kommen. Unfallgefahr! Darüber hinaus ist ein Rattern der Scheibenwischerblätter möglich.

i Hinweis

- Insektenreste lassen sich viel einfacher von einem frisch konservierten Lack entfernen.
- Regelmäßige Konservierungsbehandlungen können die Bildung von Flugrostablagerungen verhindern.

Stilllegung des Fahrzeugs

Wenn Sie Ihr Fahrzeug für längere Zeit still stehen lassen möchten, wenden Sie sich an eine Fachwerkstatt. Sie wird Sie gerne über die notwendigen Maßnahmen wie z. B. Korrosionsschutz, Service und Lagerung beraten.

Beachten Sie zusätzlich die Hinweise zur Fahrzeugbatterie » Seite 324.

Zubehör und technische Änderungen**Zubehör, Ersatzteile und Reparaturarbeiten****Einleitung zum Thema**

Lassen Sie sich vor dem Kauf von Zubehör und Ersatzteilen beraten.

Ihr Fahrzeug bietet ein hohes Maß an aktiver und passiver Sicherheit. +Wenn Ihr Fahrzeug nachträglich mit Zubehör ausgestattet wird oder wenn Teile ausgetauscht werden müssen, empfehlen wir Ihnen, Rat und Hilfe eines SEAT Betriebes in Anspruch zu nehmen. Ihr SEAT Betrieb informiert Sie gerne über Zweckmäßigkeit, gesetzliche Bestimmungen und werkseitige Empfehlungen für Zubehör und Ersatzteile.

Wir empfehlen Ihnen, **SEAT Zubehör** und **Originalteile von SEAT®** zu verwenden. Hierfür hat SEAT Zuverlässigkeit, Sicherheit und Eignung festgestellt. Selbstverständlich tragen SEAT Betriebe für die fachgerechte Montage Sorge.

Nachträglich eingebaute Geräte, die unmittelbar die Kontrolle des Fahrers beeinflussen, wie beispielsweise eine Geschwindigkeitsregelanlage oder **elektronische Dämp-**

ferregelung müssen ein **e**-Kennzeichen tragen (Genehmigungszeichen der Europäischen Union) und für das fragliche Fahrzeug freigegeben sein.

Zusätzlich angeschlossene elektrische Geräte, die nicht der unmittelbaren Kontrolle des Fahrzeugs dienen, wie beispielsweise Kühlboxen, Computer oder Ventilatoren, müssen ein **CE**-Kennzeichen tragen (Konformitätserklärung der Hersteller in der Europäischen Union).

⚠ ACHTUNG

Zubehör wie beispielsweise Telefon- oder Getränkehalterungen dürfen niemals auf einer Airbag-Abdeckung oder im Wirkungsbereich der Airbags montiert werden. Es besteht sonst eine Verletzungsgefahr, wenn der Airbag bei einem Unfall ausgelöst wird.

Technische Änderungen

Eingriffe an den elektronischen Bauteilen, deren Software, der Verkabelung und dem Datentransfer können zu Funktionsstörungen führen.

Sie haben sicherlich Verständnis dafür, dass Ihr SEAT-Händler für Schäden, die infolge unsachgemäßer Arbeiten entstehen, keine Gewähr übernehmen kann.

Wir empfehlen Ihnen, alle Arbeiten in SEAT Betrieben mit **SEAT Original Teilen**® durchführen zu lassen.

ACHTUNG

Arbeiten oder Veränderungen an Ihrem Fahrzeug, die unsachgemäß durchgeführt werden, können Funktionsstörungen verursachen - Unfallgefahr.

Sendefunkgeräte und Geschäftsausrüstungen

Festeingebaute Sendefunkgeräte

Der nachträgliche Einbau von Funkgeräten in das Fahrzeug ist generell genehmigungspflichtig. SEAT gibt den Einbau von genehmigten Funkgeräten in das Fahrzeug pauschal unter der Voraussetzung frei, dass:

- Die Antenneninstallation erfolgt fachgerecht.
- die Antenne außerhalb des Fahrzeuginnenraumes angebracht wird (unter Verwendung geschirmter Kabel und reflexionsfreier Antennenanpassung),
- die effektive Sendeleistung am Antennenfußpunkt nicht mehr als 10 Watt beträgt.

Über die Möglichkeiten des Einbaus und des Betriebs von Sendefunkgeräten mit *höherer*

Sendeleistung können Sie sich bei einem SEAT Betrieb bzw. im Fachbetrieb informieren.

Mobile Sendefunkgeräte

Beim Betrieb von handelsüblichen Mobiltelefonen oder Funkgeräten können Funktionsstörungen an der Elektronik Ihres Fahrzeugs auftreten. Die Gründe können sein:

- Keine Außenantenne
- Falsch installierte Außenantenne
- Sendeleistung über 10 W

Deshalb dürfen Sie tragbare Mobiltelefone oder Funkgeräte ohne bzw. mit falsch installierter Außenantenne nicht *innerhalb des Fahrzeugs* betreiben »» .

Außerdem sollten Sie beachten, dass nur mit einer *Außenantenne* die optimale Restreichweite der Geräte erreicht wird.

Geschäftsausrüstung

Der nachträgliche Einbau von Geräten aus dem Bereich der Wohn- und Geschäftsausrüstung in das Fahrzeug ist gestattet, solange diese keinen Einfluss auf die unmittelbare Kontrolle des Fahrers über das Fahrzeug nehmen können und mit einem **CE**-Kennzeichen versehen sind. Nachträglich eingebaute Geräte, die die Kontrolle des Fahrers über das Fahrzeug beeinflussen können, müssen dagegen immer eine Typgenehmigung für Ihr

Fahrzeug besitzen und mit einem **e**-Kennzeichen versehen sein.

ACHTUNG

Im Fahrzeuginnenraum betriebene Mobiltelefone oder Funkgeräte ohne bzw. mit falsch installierter Außenantenne können durch überhöhte elektromagnetische Felder gesundheitliche Schäden verursachen.

Hinweis

- **Der nachträgliche Einbau von elektrischen oder elektronischen Geräten in das Fahrzeug berührt die Fahrzeug-Typenzulassung. Unter Umständen erlischt dadurch die Betriebserlaubnis für Ihr Fahrzeug.**
- **Beachten Sie bitte die Bedienungsanweisung der Mobiltelefone und Funkgeräte.**

Verbraucherinformationen

Verbraucherinformationen

Gespeicherte Informationen in den Steuergeräten

Unfalldatenspeicher (Event Data Recorder)

Ihr Fahrzeug verfügt über einen Unfalldatenspeicher (EDR).

Die EDR-Funktion zeichnet bei einem leichten oder schweren Unfall Daten auf. Diese Daten dienen zur Unterstützung bei der Analyse zum Verhalten der verschiedenen Fahrzeugsysteme.

Der EDR zeichnet über eine verringerte Zeitspanne (normalerweise 10 Sekunden oder weniger) dynamische Fahrdaten und Daten der Rückhaltesysteme auf, wie zum Beispiel:

- Wie die verschiedenen Systeme im Fahrzeug funktionierten.
- Ob Fahrer und Beifahrer die Sicherheitsgurte angelegt hatten.

- Wie der Fahrer das Gas- oder Bremspedal benutzt hat.
- Fahrzeuggeschwindigkeit.

Diese Daten tragen zum einem besseren Verständnis der Umstände bei unter denen sich der Verkehrsunfall ereignet hat.

Ebenso werden Daten der Fahrassistenzsysteme aufgezeichnet. Diese beinhalten Angaben darüber, ob das System z. B. inaktiv oder aktiv war und ob dessen Eingreifen einen Einfluss auf das dynamische Verhalten des Fahrzeugs hatte und in den vorher beschriebenen Situationen beim Be- oder Entschleunigen eine Spurbabweichung erfolgte.

Je nach Fahrzeugausstattung schließt dies folgende Systemdaten ein:

- Automatische Distanzregelung (ACC).
- Bremsunterstützende Systeme (Front Assist).
- Einparkhilfe (ParkPilot).

Die Daten aus dem EDR werden ausschließlich in besonderen Unfallsituationen aufgezeichnet. Bei normalen Fahrbedingungen werden keine Daten aufgezeichnet.

Es werden keine Audio- oder Videodaten im Fahrzeuginnenraum oder im Fahrzeugumfeld aufgezeichnet. Persönliche Daten wie Name, Alter oder Geschlecht werden unter keinen Umständen aufgezeichnet. Hingegen ist es möglich, dass Dritte (wie beispielsweise

Strafverfolgungsbehörden) den Inhalt des EDR mit anderen Datenbanken in Verbindung bringen und so einen persönlichen Bezug im Kontext von Unfalluntersuchungen herstellen können.

Um die EDR-Daten auslesen zu können, benötigen Sie, wie gesetzlich vorgeschrieben, Zugang zur OBD-Schnittstelle („On-Board-Diagnose“) Ihres eingeschalteten Fahrzeugs.

SEAT hat keinen Zugang auf die EDR-Daten, es sei denn der Eigentümer (oder bei „Leasing“ der Leasingnehmer) erteilt seine Zustimmung dazu. Mit Rücksicht auf die gesetzlichen und vertraglichen Bestimmungen können Ausnahmen gemacht werden.

Aufgrund der gesetzlichen Anforderungen für Produkte, die Ihre Sicherheit betreffen, kann SEAT die Daten des EDR für Felduntersuchungen und für die Qualitätsverbesserung der Fahrzeugsysteme verwenden. Die für Felduntersuchungen verwendeten Daten werden anonym behandelt (das heißt ohne Angaben zum Fahrzeug, zum Besitzer oder Leasingnehmer).

Andere interessante Informationen

Umweltverträglichkeit

Bei der Konstruktion, Materialauswahl und Herstellung Ihres neuen SEAT spielt der Umweltschutz eine wichtige Rolle.

Konstruktive Maßnahmen zur Begünstigung des Recyclings

- Demontagefreundliche Gestaltung der Verbindungen
- Vereinfachte Demontage durch Modulbauweise
- Verbesserte Sortenreinheit der Werkstoffe.
- Kennzeichnung von Kunststoffteilen und Elastomeren nach ISO 1043, ISO 11469 und ISO 1629.

Materialauswahl

- Verwendung von wiederverwertbarem Material.
- Verwendung von kompatiblen Kunststoffen innerhalb einer Gruppe, wenn deren Komponenten nicht leicht voneinander trennbar sind.
- Verwendung von wiederverwertbarem und/oder wiederverwertetem Material.

- Verringerung von flüchtigen Bestandteilen der Kunststoffe, einschließlich des Geruchs.
- Verwendung von FCKW-freien Kältemitteln.

Verbot, abgesehen von den gesetzlich festgelegten Ausnahmen (Anhang II der Richtlinie 2000/53/EG über Altfahrzeuge), von Schwermetallen: Kadmium, Blei, Quecksilber und sechswertiges Chrom.

Herstellung

- Verringerung des Lösungsmittelanteils in Hohlraumschutzwachsen.
- Verwendung von Kunststoffschutzfolien für den Transport von Fahrzeugen.
- Verwendung lösungsmittelfreier Klebstoffe.
- Einsatz von FCKW-freien Kältemitteln in Kälteerzeugungssystemen.
- Recycling und energetische Verwertung von Abfällen (RDF).
- Verbesserung der Abwasserqualität.
- Einsatz von Wärmerückgewinnungssystemen (Wärmetauscher, Enthalpieroatoren usw.).
- Verwendung wasserlöslicher Lacke.

Recycling der elektrischen und elektronischen Geräte

Alle nicht fest im Fahrzeug verbauten elektrischen und elektronischen Geräte (E.E.G.)

müssen dauerhaft und unverwischbar mit folgendem Symbol gekennzeichnet sein:



Dieses Symbol weist daraufhin, dass die E.E.G. nicht in den normalen Haushaltsabfall gelangen dürfen, sondern als Sonderabfall entsorgt werden müssen.

Information über die EU-Richtlinie 2014/53/EU

Vereinfachte EU-Konformitätserklärung

Ihr Fahrzeug besitzt verschiedene radioelektrische Geräte. Die Hersteller dieser Geräte erklären, dass die Geräte die EU-Richtlinie 2014/53/EU erfüllen, sofern das Gesetz es verlangt.

Der vollständige Text der EU-Konformitätserklärung ist unter folgender Internetadresse abrufbar:

www.seat.com/generalinfo



Entsprechungstabelle

Die Entsprechungstabelle hilft Ihnen, die Bezeichnung des Gerätes in der EU-Konformitätserklärung mit den Fahrzeugausstattungen und der angewandten Terminologie in der Fahrzeugdokumentation in Beziehung zu setzen.

Fahrzeugausstattungen	Bezeichnung des Gerätes gemäß der EU-Konformitätserklärung
Schlüssel mit Funkfernbedienung (Fahrzeug)	FS09, FS12A, FS12P, FS1477, FS94
Funkfernbedienung (Standheizung)	Sender STH SEAT - 50000914 Telestart
Standheizung	50000864 / D208L VW Telestart
Bluetooth	MIB2 Entry MIB Standard 2 MIB2 Main-Unit A580 / A270
Drahtloser Zugangspunkt	MIB2 Main-Unit A580 / A270

Fahrzeugausstattungen	Bezeichnung des Gerätes gemäß der EU-Konformitätserklärung
System Keyless Access	MQB-B B
Radarsensoren für die Assistenzsysteme	ARS4-B
	MRRRevo14F
	BSD3.0
Zentrales Steuergerät	5WK50254
	5WK50474
Infotainment-Systeme	MIB2 Entry
	MIB Standard 2
	MIB2 Main-Unit
	A580 / A270
Drahtlose Ladefunktion	WCH-183
Anschluss an Außenantenne am Fahrzeug	UMTS/GSM-MMC
	UMTS/GSM-MMC-AG2
	LTE-MBC-EU
Kombi-Instrument	eNSF
	Wegfahrsperrung im Armaturenbrett integriert

Fahrzeugausstattungen	Bezeichnung des Gerätes gemäß der EU-Konformitätserklärung
Antenne	AM/FM Basisantenne
	Antennen MQB27 Small/Big family
	Antennen KSA Small Fam III
	5Q0.035.507 Dachantenne
	GNSS Antenne VAG 720166002 8S7.035.503.B
Antennenverstärker	6F0.035.225 6F9.035.225

Herstelleradressen

Gemäß der Richtlinie 2014/53/EU müssen alle wichtigen Fahrzeugteile mit der entsprechenden Herstelleradresse versehen sein.

Im Folgenden werden die Herstelleradressen von jenen Bauteilen angegeben, die aufgrund ihrer Größe oder Charakteristik nicht mit einem Aufkleber versehen werden können, obwohl dies gesetzlich verlangt wird:

Im Fahrzeug montierte radioelektrische Geräte	Herstelleradressen	Im Fahrzeug montierte radioelektrische Geräte	Herstelleradressen
Schlüssel mit Funkfernbedienung	Hella KGaA Hueck & Co. Rixbecker Straße 75 59552 Lippstadt, GERMANY	Radarsensoren für die Assistenzsysteme	ADC Automotive Distance Control Systems GmbH Peter-Dornier-Straße 10 88131 Lindau, GERMANY
Funkfernbedienung (Standheizung)	Digades gmbH Äußere Weberstraße 20 02763 Zittau, GERMANY Webasto Thermo & Comfort SE Friedrichshafener Str. 9 82205 Gilching, GERMANY		Robert Bosch GmbH Postfach 16 61 71226 Leonberg, GERMANY

Frequenzbereiche, Senderleistungen

Radioelektrisches Gerät ^{a)}	Frequenzbereich	max. Senderleistung	Gilt für die Modelle
Schlüssel mit Funkfernbedienung (Fahrzeug)	433,05-434,78 MHz	10 mW (ERP)	Alle SEAT-Modelle
	433,05-434,79 MHz	10 mW	
	868,0-868,6 MHz	25 mW	
	434,42 MHz	32 µW	
Funkfernbedienung (Standheizung)	868,7-869,2 MHz (869,0 MHz)	0,24 mW, / -6,3 dBm e.r.p.	Ateca und Tarraco
	868,0-868,6 MHz (868,3 MHz)	3,1 mW, / 4,8 dBm e.r.p.	Alhambra
Standheizung	868,0-868,6 MHz (868,3 MHz)	23,5 mW, / 13,7 dBm e.r.p.	Alhambra
	868,7-869,2 MHz (869,0 MHz)	23,5 mW, / 13,7 dBm e.r.p.	Ateca und Tarraco

»

Verbraucherinformationen

Radioelektrisches Gerät ^{a1}	Frequenzbereich	max. Senderleistung	Gilt für die Modelle
Bluetooth	2402-2480 MHz	6 dBm	Alle SEAT-Modelle
	2400-2483,5 MHz	10 dBm	
Drahtloser Zugangspunkt	2400-2483,5 MHz	10 dBm	Leon, Ateca und Tarraco
Anschluss an Außenantenne am Fahrzeug	GSM 900: 880-915 MHz	33 dBm	Ibiza, Arona, Leon, Ateca, Alhambra und Tarraco
	GSM 1800: 1710-1785 MHz	30 dBm	
	WCDMA FDD I: 1920-1980 MHz	24 dBm	
	WCDMA FDD III: 1710-1785 MHz	24 dBm	
	LTE FDD1: 1920-1980 MHz	23 dBm	Tarraco
	LTE FDD3: 1710-1785 MHz	23 dBm	
	LTE FDD7: 2500-2570 MHz	23 dBm	
	LTE FDD8: 880-915 MHz	23 dBm	
	LTE FDD20: 832-862 MHz	23 dBm	
LTE FDD20: 703-748 MHz	23 dBm		
Keyless Access	434,42 MHz	32 µW	Ibiza, Arona, Leon, Ateca und Tarraco
Radarsensoren für die Assistenzsysteme	76 GHz-77 GHz	28,2 dBm	Leon und Alhambra
		35,0 dBm	Ibiza, Arona, Ateca und Tarraco
	24050-24250 MHz	20 dBm	Arona, Ateca, Tarraco und Alhambra
Drahtlose Ladefunktion	110-120 kHz	10 W	Ibiza, Arona, Leon, Ateca und Tarraco
Kombi-Instrument	125 kHz	40 dBµA/m	Alle SEAT-Modelle

^{a1} Die Inbetriebsetzung oder Genehmigung für die Nutzung radioelektronischer Technologie kann in gewissen europäischen Ländern eingeschränkt, nicht möglich oder nur unter zusätzlichen Bedingungen möglich sein.

Technische Daten

Angaben zu den technischen Daten

Was Sie wissen sollten

Einleitung zum Thema

Die in den technischen Daten angegebenen Werte können je nach Sonderausstattung oder Modellversion sowie bei Sonderfahrzeugen und Ausstattungen für bestimmte Länder abweichen.

Die Angaben in den amtlichen Fahrzeugpapieren haben stets Vorrang.

Im Abschnitt 'Technische Daten' verwendete Abkürzungen

kW	Kilowatt, Leistungsangabe des Motors
PS	Pferdestärke, (veraltete) Leistungsangabe des Motors
bei U/min	Umdrehungen des Motors (Drehzahl) pro Minute
Nm	Newtonmeter, Maßeinheit zur Angabe des Motordrehmoments
CZ	Cetan-Zahl, Maß zur Bestimmung der Zündwilligkeit des Dieselmotorkraftstoffs
ROZ	Research-Oktan-Zahl, Maß zur Bestimmung der Klopfestigkeit des Benzinmotorkraftstoffs

Fahrzeugkenndaten

Fahrgestellnummer

Die Fahrzeugnummer finden Sie an folgenden Stellen:

- Im Infotainment-System über die Taste **CAR /  > SETUP > Service > Fahrzeugnummer.**
- Auf dem Fahrzeugdatenträger.
- Vor oder unter der Windschutzscheibe.
- Rechts im Motorraum.

Typschild

Das Typschild befindet sich am Türrahmen auf der rechten Fahrzeugseite. Fahrzeuge für bestimmte Export-Länder haben kein Typschild.

Kraftstoffverbrauch

Die Verbrauchswerte wurden auf Grundlage von Messungen berechnet, die von Laboren mit CE-Kennzeichnung gemäß jeweils gültiger gesetzlicher Vorschriften durchgeführt und überwacht wurden (weitere Informationen beim Amt für Veröffentlichungen der Europäischen Union auf der Internetseite EUR-Lex: © Europäische Union, <http://eur-lex.europa.eu/>) und gelten für die angegebenen Fahrzeugmerkmale.

Der Kraftstoffverbrauch und die CO₂-Emissionen sind in den Fahrzeugpapieren aufgeführt, die dem Käufer des Fahrzeugs bei der Übergabe ausgehändigt wurden.

Der Kraftstoffverbrauch und die CO₂-Emissionen sind nicht nur von der Fahrzeugleistung abhängig, statt dessen können auch andere Faktoren wie Fahrweise, Straßen- und Verkehrsverhältnisse, Umwelteinflüsse, Zuladung und Insassenanzahl die Verbrauchs- bzw. Emissionswerte beeinflussen.

Füllmengen

Kraftstoffbehältervolumen

Benzin- und Dieselmotoren	40 l, davon ca. 7 l Reserve
Erdgasmotor ^{a1}	ca. 13,8 kg Zusatztank für Benzin: 9 l, davon ca. 7,6 l Reserve

^{a1} Die Kapazität hängt von der Effizienz und den Merkmalen der Erdgastankanlagen ab. Die genannte Kapazität geht von einem Mindestfülldruck von 200 bar aus.

Füllmenge Scheibenwaschbehälter

Scheibenwaschanlagentank	ca. 3 Liter
--------------------------	-------------

Gewichte

Dachlast

Die maximal zulässige Dachlast des Fahrzeugs beträgt 75 kg.

Leergewicht, Gesamtgewicht, Achslasten

Das Leergewicht des Fahrzeugs mit Fahrer (75 kg) wurde nach der Norm (EU) 1230/2012 berechnet. Durch Sonderausstattungen kann sich das Leergewicht erhöhen, wodurch die mögliche Nutzlast entsprechend verringert wird.

Anhängelasten

Die maximal zulässige Stützlast der Anhängerdeichsel auf dem Kugelkopf der Anhängervorrichtung beträgt **50 kg**.

ACHTUNG

Die angegebenen Werte für die maximal zulässigen Gewichte dürfen nicht überschritten werden. Es besteht Risiko von Unfällen und Schäden!

Motordaten

Benzinmotoren	1.0 MPI Start-Stopp		1.0 MPI Evo Start-Stopp	
Leistung in kW (PS) bei 1/min	55 (75)/6.200		48 (65)/5.200-6.250	59 (80)/6.250
Max. Drehmoment (Nm bei 1/min)	95/3.000-4.300		93/3.750	93/3.750
Anzahl Zylinder/Hubraum (cm ³)	3/999		3/999	3/999
Kraftstoff	Superbenzin 95 / Normal 91 (mit geringfügigem Leistungsverlust) ROZ			
Schaltgetriebe	Schaltgetriebe		Schaltgetriebe	Schaltgetriebe
Höchstgeschwindigkeit (km/h)	167 [IV]		162 [V]	169 [V]
Beschleunigung 0-100 km/h (s)	14,7		15,2	14,7
Zulässiges Gesamtgewicht (kg)	1.500-1.600 ^{a1}		1.520-1.610 ^{a1}	1.520-1.610 ^{a1}

^{a1} Je nach Ausstattung.

Benzinmotoren	1.0 EcoTSI Start-Stopp			1.6 MPI		
Leistung in kW (PS) bei 1/min	70 (95)/5.000-5.500	85 (115)/5.000-5.500		66 (90)/4.250-6.000	81 (110)/5.800	
Max. Drehmoment (Nm bei 1/min)	175/2.000-3.500	200/2.000-3.500		155/3.800-4.000	155/3.800-4.000	
Anzahl Zylinder/Hubraum (cm ³)	3/999	3/999		4/1.598	4/1.598	
Kraftstoff	Superbenzin 95 / Normal 91 (mit geringfügigem Leistungsverlust) ROZ					
Schaltgetriebe	Schaltgetriebe	Schaltgetriebe	Automatikgetriebe	Schaltgetriebe	Schaltgetriebe	Automatikgetriebe
Höchstgeschwindigkeit (km/h)	182 [IV]	193 [V]	193 [VI]	181 [V]	190	192
Beschleunigung 0-100 km/h (s)	10,9	9,3	9,5	10,6	10,4	10,8
Zulässiges Gesamtgewicht (kg)	1.550-1.640 ^{a1}	1.560-1.660 ^{a1}	1.590-1.680 ^{a1}	1.530-1.630 ^{a1}	1.530-1.630 ^{a1}	1.570-1.670 ^{a1}

^{a1} Je nach Ausstattung.



Technische Daten

Erdgasmotor/Benzinmotor	1.0 TGI Start-Stopp
Leistung in kW (PS) bei 1/min	66 (90)/4.500-5.500
Max. Drehmoment (Nm bei 1/min)	160/1.800-3.800
Anzahl Zylinder/Hubraum (cm ³)	3/999
Kraftstoff	CNG
	Superbenzin 95 / Normal 91 [mit geringfügigem Leistungsverlust] ROZ
Schaltgetriebe	Schaltgetriebe (VI)
Höchstgeschwindigkeit (km/h)	180 (V)
Beschleunigung 0-100 km/h (s)	12,1
Zulässiges Gesamtgewicht (kg)	1.690
Dieselmotoren	1.6 TDI CR Start-Stopp
Leistung in kW (PS) bei 1/min	70 (95)/2.750-4.600
Max. Drehmoment (Nm bei 1/min)	250/1.500-2.600
Anzahl Zylinder/Hubraum (cm ³)	4/1.598
Kraftstoff	Diesel gemäß Norm EN 590, min. 51 CZ
Schaltgetriebe	Schaltgetriebe
Höchstgeschwindigkeit (km/h)	182 (IV)
Beschleunigung 0-100 km/h (s)	11,3
Zulässiges Gesamtgewicht (kg)	1.670-1.750 ^{a1}

^{a1} Je nach Ausstattung.

Abmessungen



Abb. 281 Abmessungen

Abb. 281		IBIZA
A/B	Überstände vorn/hinten (mm)	796/699
C	Radstand (mm)	2.564
D	Länge (mm)	4.059
E/F	Spurweite ^{a1} vorn/hinten (mm)	1.525/1.505
G	Breite (mm)	1.780
H	Höhe bei Leergewicht (mm)	1.444

^{a1} Diese Angabe hängt von der Art der Felgen ab. Werte für Räder 185/70 R14 ET38.

Stichwortverzeichnis

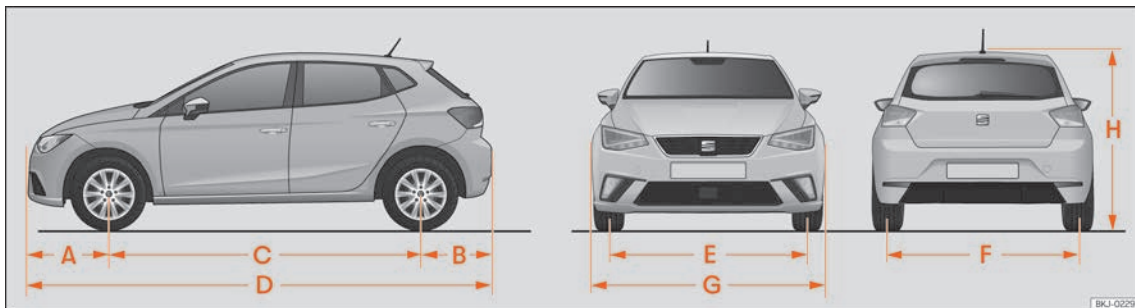
A

Abgas	312	Airbag-System	23	Gespannstabilisierung	296
Abgaskontrollsystem		Aktivierung	24	LED-Rückleuchten	292, 293
Kontrollleuchte	312	Beschreibung	24	Rückleuchten	292, 293
Abgasreinigungsanlage		Deaktivierung des Frontairbags	27	Scheinwerfer einstellen	295
AdBlue	309	Frontairbags	25	Sicherheitsöse	302
Katalysator	312	Funktionsweise	24	Steckdose	293
Partikelfilter	313	Kontrollleuchte	25	technische Voraussetzungen	291
Ablagefächer		Airbags	23	verbinden	293, 302
siehe Ablagen	144	Beschreibung	24	Anhängerkupplung	
Ablagen	144	Aktives Zylindermanagement (ACT)		einbauen	299
Ablagetasche am Sitz	145	Statusanzeige	76	entfernen	301
andere Ablagen	145	Akustisches Signal		in Ruheposition bringen	298
auf der Beifahrerseite	144	Licht	120	Sicherheitsprüfung	300
Bordbuch	144	Sicherheitsgurt nicht angelegt	16	Anhängevorrichtung	297
Handschuhfach	144	Warn- und Kontrollleuchten	89	Beschreibung	297
Handschuhfachleuchte	127	Alcantara: reinigen	343	Funktionsstörung	293
Schubladen	145	AM	181	Funktionsweise und Pflege	298
Abmessungen des Fahrzeugs	357	Ambientebeleuchtung	127	nachrüsten	302
ABS		Android Auto™	174, 176	Anheben des Fahrzeugs	47
siehe Antiblockiersystem	278	Anhängelasten		Antiblockiersystem	278
Abschleppseil	292, 293	Anhänger beladen	294	Antriebsschlupfregelung	278
ACC	265	Anhänger	290, 297	Anzahl der Sitzplätze	13
Radarsensor	267	Abschleppseil	292, 293	Anzeige der Fahrdaten	78
AdBlue		Anhängelasten	294	Anzugsdrehmoment	
Information	309	anhängen	293	Radschrauben	48
Mindestfüllmenge	309	Anhängerbetrieb	295	App	
nachfüllen	310	Anhängevorrichtung nachrüsten	302	SEAT Media Control	178
Spezifikation	310	Außenspiegel	292	Apple CarPlay™	174, 176
Tankfüllmenge	309	beladen	294	ASR	
Warn- und Kontrollleuchten	310	Deichselstützlast	290, 294	siehe Antriebsschlupfregelung	278
		Diebstahlwarnanlage	293, 294	Assistenzsysteme	
		Einparkhilfe	286	ACC	265
		Funktionsstörung	293	automatische Distanzregelung	265
				Einparkhilfe hinten	286
				Einparkhilfe Plus	283

Geschwindigkeitsbegrenzer	257	Automatisches Getriebe	241	Anhängerbetrieb	295
Geschwindigkeitsregelanlage	254	Abschleppen	54	anschleppen	53
Müdigkeitserkennung	81	Bergabunterstützung	245	AUX-Modus	199
Notbremsung (Front Assist)	260	Fahrhinweise	244	Verringerung der Lautstärke	160
Reifenkontrollanzeige	333	Funktionsstörung	244	Bildschirm des Kombi-Instruments	74, 76
Reifenkontrolle	333	Kick-down	244	Blinkerhebel	122
Auslandsfahrten		Kontrollleuchte	241	Bluetooth®	
Benzin	253	Lenkrad mit Schaltwippen	243	externe Audioquelle anschließen	199
Scheinwerfer	126	Notentriegelung des Wählhebels	247	Bordbuchablage	144
Ausschaltverzögerung (Infotainment-System)	160	tiptronic	241, 243	Bordwerkzeug	40
Außenansicht	7	Wählhebelsperre	242	Bremsanlage	
Außenantenne	347	Wählhebelstellungen	241	Warnleuchte	274
Außenbeleuchtung		Zündschlüsselabzugssperre	232	Bremsassistent	278
Glühlampe auswechseln	62	Automatische Waschanlage	341	Bremsen	275
Außenspiegel		AUX-IN	230	Bremsassistent	278
Anhängerbetrieb	292	externe Audioquelle	199	Bremsflüssigkeit	322
beheizbare	131	B		Bremskraftverstärker	275
einklappen	131	Batterie	101	neue Bremsbeläge	275
Einstellungen	131	Batteriesäure	325	Bremsflüssigkeit	322
manuell anklappen	131	Batterie wechseln		Bremsunterstützende Systeme	
Ausstattungen	147, 346	vom Fahrzeugschlüssel	101	Bedienung	263
Auto Lock (Zentralverriegelung)	102	Bedienelemente am Lenkrad	94, 97	Bildschirmanzeigen	260
Automatische Distanzregelung	265	Beifahrer-Frontairbag		Funktionsstörung	260
bedienen	268	Kontrollleuchte	25	Radarsensor	262
besondere Fahrsituationen	272	Beleuchtung des Kombi-Instruments	126	Systemgrenzen	264
Bildschirmanzeigen	267	Benzin		vorübergehend deaktivieren	263
Funktionsstörung	265	Additive	307	C	
Funktion zur Vermeidung von Rechtsüberholen	271	Partikelfilter	313	Cetan-Zahl (Dieselkraftstoff)	308
Radarsensor	267	tanken	307	Climatronic	149
vorübergehend deaktivieren	271	Bergabunterstützung	245	Cockpit	
Warn- und Kontrollleuchte	266	Berganfahrassistent	277	allgemeine Übersicht	71
Automatische elektronische Sperre	278	Besonderheiten		Coming home	124
Automatische Fahrlichtsteuerung	120	abschleppen	53	Connectivity Box	230
		Abschleppen	55		

Copyright	
Information	165

D

DAB	181
siehe: RADIO	183
Dachgepäckträger	142
Querstangen befestigen	142
Dachlast	143
technische Daten	143
Datenübertragung	171
Deaktivierung der Zylinder	
siehe Aktives Zylindermanagement (ACT)	76
Deaktivierung des Frontairbags	27
Deichselstützlast	
Anhänger beladen	294
Deichselstützlast des Anhängers	290
Diebstahlwarnanlage	109
Anhänger	293, 294
Diesel	
Motoröl	316
Partikelfilter	313
Vorglühen	232
Dieseldieselmotorkraftstoff	
Partikelfilter	313
tanken	308
Vorglühen	232
Die Sicherheitsgurte	16
Einstellung	20
Gurtbandverlauf	21
Kontrollleuchte	16
nicht angelegt	19
Schutzfunktion	17
Sicherheitshinweise	18
Zweck	16, 23

Display	73
Displayanzeigen	78
ACT	251
Außentemperatur	76
automatische Distanzregelung	267
bremsunterstützende Systeme (Front Assist)	260
ECO	77
Gangempfehlung	76
Geöffnete Türen, Motorraum- und Gepäckraumklappe	76
Geschwindigkeitsbegrenzer	257
Geschwindigkeitswarnung	77
Kilometerzähler	77
Kombi-Instrument	76
Kompassanzeige	77
Motorkennbuchstaben	77
Reifenkontrolle	333
SEAT Drive Profile	249
Service-Intervalle	85
Status des aktiven Zylindermanagements (ACT)	76
Uhrzeit	82
Wählhebelstellungen	76, 241
Warn- und Informationshinweise	80
Dreh- und Druckknöpfe	160
Drehzahlmesser	73, 74, 82
DSG	241
DSG-Getriebe	
siehe Automatisches Getriebe	241
Durchfahren überfluteter Fahrbahnen	253
Durchgebrannte Glühlampen	
Glühlampe auswechseln	62
Durchschnittlicher Kraftstoffverbrauch	74
Dynamische Leuchtweitenregulierung	125

E

E10	
siehe Ethanol (Kraftstoff)	308
Easy Connect	91
EDS	
siehe Elektronische Differenzialsperre	278
Eigenschaften der Öle	317
Einfahren	
neue Bremsbeläge	275
neue Reifen	326
neuer Motor	250
Einparkhilfe	
Anhängerbetrieb	286
Anhängervorrichtung	286
Anzeige und Signaltöne einstellen	285, 286
automatische Aktivierung	284
Einparkhilfe hinten	286
Einparkhilfe Plus	283
Sensoren und Kamera: Reinigung	342
Störung	285, 286
Umfeldanzeige	283
visuelle Anzeige	285
Einparkhilfe hinten	286
Einparksystem	
siehe Einparkhilfe	281, 283, 286
Einstellen	
Kopfstützen	134
Licht	125
Menü Fahrzeug	91
Sitze	12
Uhrzeit	82
Vordersitze	133
Einstellung des Abstands	
siehe Automatische Distanzregelung	265

Elektrische Fensterheber	115	Fahrdaten	78	Fahrzeug abstellen	280
Elektrisches Zubehör		Fahren		Fahrzeug anheben	47
siehe Steckdose	147	an Gefällen parken	281	Fahrzeuggatterie	
Elektromechanische Lenkung	248	an Steigungen parken	281	ab- und anklebmen	87, 324
Kontrollleuchte	248	Auslandsfahrten	126, 253	laden	325
Elektronische Differenzialsperre	278	Durchfahren überfluteter Fahrbahnen	253	Säurestand	325
Elektronische Differenzialsperre (XDS)	279	mit Anhänger	295, 297, 302	Starthilfe	51
Elektronische Parkbremse		sicher	11	wechseln	325
Kontrollleuchte	274	wirtschaftlich	251	Winterbetrieb	324
Elektronische Stabilisierungskontrolle (ESC)	278	Fahren mit Anhänger		Fahrzeug beladen	
Elektronische Wegfahrsperrre	112, 236	siehe Anhänger	290	allgemeine Hinweise	138
Entriegeln und Verriegeln		Fahrer		Anhänger	294
mit der Fernbedienung	104	siehe Richtige Sitzposition	12	Gepäckraum	114, 138
mit Keyless Access	105	Fahrprofil	250	Gepäckstücke verstauen	138
mit Zentralverriegelungstaster	104	Fahrsicherheit	11	Gepäckträgersystem	143
Türen	111	Fahrzeug		Ladegut verstauen	138
Entsorgung		an Gefällen abstellen	281	Verzurrösen	141
Gurtstraffer	22	anheben	47	Fahrzeuginstrumente	353
Erdgas	308	an Steigungen abstellen	281	Fahrzeuginnenraum	342
Besonderheiten	305	Datenträger	353	Fahrzeugpflege	
GNL	305	Fahrzeug entriegeln und verriegeln mit		Servicestellung der Wischerblätter	49
Kraftstoffvorratsanzeige	84	Keyless Access	105	Fahrzeugschlüsselsatz	99
Tankdeckel	305	Fahrzeugnummer	353	Fahrzeug waschen	
tanken	305, 308	Identifikationsnummer	353	Fahrzeugpflege außen	341
Ersatzschlüssel	99	Kenndaten	353	Hochdruckreiniger	341
Ersatzteile	346	Fahrzeug abschleppen	53, 55	Faktoren, welche die Fahrsicherheit negativ	
ESC		Abschleppöse vorne	56	beeinflussen	11
elektronische Stabilisierungskontrolle	278	Abschleppseil	54	Felgen	
Multikollisionsbremse	279	Abschleppstange	54	Rad wechseln	44
Sportmodus	280	Automatikgetriebe	54, 55	Fenster	
Ethanol (Kraftstoff)	308	Besonderheiten	53, 55	Automatikbetrieb	116
Event Data Recorder	348	hintere Abschleppöse	57	elektrisch	115
F		mit Anhängerkupplung	54	Hoch-/Tiefaufautomatik	116
Fahrbetrieb	250	Schaltgetriebe	54, 55		
		verbotene Abschleppvorgänge	54		

Komfortöffnen	115	Funkschlüssel	
Komfortschließen	115	Entriegeln und Verriegeln	104
Fernlichthebel	122	Funktion Bergabunterstützung	245
Feuerlöscher	40	Funktionsflächen	161
Flüssigkeitsstände prüfen	354	Funktionsstörung	
Motorraum	316	Anhängervorrichtung	293
FM	181	Automatikgetriebe	244
Freilaufmodus	245	automatische Distanzregelung	265
Frequenzbereich		bremsunterstützende Systeme (Front As-	
AM	181	sist)	260
DAB	181	Getriebe	246
FM	181	Glasdach	117
wechseln	181	Kupplung	246
Front- und Heckscheibenwischerblätter		Fußmatten	15
reinigen	50		
Servicestellung	49	G	
wechseln	50	GALA [geschwindigkeitsabhängige Lautstär-	
Frontairbags	25	ke)	166
Frontalunfälle und die Gesetze der Physik	19	Ganganzeige	247
Front Assist		Gangempfehlung	247
siehe Bremsunterstützende Systeme	260	Gefahren bei nicht angelegtem Sicherheits-	
Frontscheibenbeheizung	149	gurt	19
Frostschutzmittel	320	Gegenlenkunterstützung	248
Full Link	171	Generator	
Einstellungen	174	Warnleuchte	325
Verknüpfung	174	Gepäckraum	114, 138
Füllmengen		Gepäckraumabdeckung verstauen	139
AdBlue-Tank	309	Kofferraumleuchte	127
Erdgas-Kraftstoffbehälter	305	Notentriegelung	114
Kraftstoffbehälter	354	variabler Gepäckraumboden	140
Scheibenwaschanlagentank	354	Gepäckraumabdeckung	
Scheibenwaschwasser	323	verstauen	139
Funk-Fernbedienung		Gepäckraumboden	140
siehe Schlüssel	99		
		Gepäckstücke verstauen	
		Anhänger	290
		Anhänger beladen	294
		Anhängerbetrieb	295
		Dachgepäckträger	142
		Gepäckstücke verstauen	138
		Gepäckträgersystem	142, 143
		Ladegut verstauen	138
		Verzurrösen	141
		Gepäckträger	142
		Gepäckträgersystem	142
		Geräusche	
		automatische Distanzregelung	265
		Bremsen	275
		Erdgas tanken	305
		ESC	278
		Reifen	327, 331
		Geschwindigkeitsbegrenzer	257
		bedienen	259
		Bildschirmanzeige	257
		Kontrollleuchte	257
		Geschwindigkeitskennbuchstabe	327
		Geschwindigkeitsregelanlage	254
		Bedienung	255, 256
		Warn- und Kontrollleuchte	254
		Geschwindigkeitsregelung	254
		Geschwindigkeitswarnung	80
		Gespannstabilisierung	296
		Getränkhalter	
		Getränkflaschenhalter	146
		Gewährleistung	340
		Gewichte	354
		Glasdach	117
		Funktionsstörung	117
		Kraftbegrenzung	119

öffnen	118
schließen	118
Glühlampe auswechseln	62
Abblendlicht	64
Blinker	64
DRL/Standlicht (Tagfahrlicht)	64
Fernlicht	63
Glühlampe hinten	66
Innenleuchte und Leseleuchte	67
Kennzeichenleuchte	66
Kofferraumleuchte	68
Nebelscheinwerfer	65
Glühlampe des Nebelscheinwerfers	65
Gurtstraffer	22
Kontrollleuchte	25
Gurtstraffung	22

H

Handbremse	276
Handschuhfach	144
Handy	347
Heckklappe	114
Heckleuchten	
Heckleuchte ausbauen	66
Heckscheibenwischer	128
Heizung und Frischluft	150
Hupe	71

I

Informationsprofile	74
Infotainment	91
Infotainment-System	154
Allgemeine Hinweise zur Bedienung	160
Anspielautomatik (SCAN)	186

Audio WLAN	200
AUX-IN	199
Bildschirmtastatur	163
Bluetooth-Audio®	199
CD-Player	196
Checkboxen	161
Dreh- und Druckknöpfe	160
ein- und ausschalten	160
eine WLAN-Verbindung teilen	179
Eingabemaske	163
Einstellungen Benutzerprofil	228
Einstellungen Bilder	202
Einstellungen Bluetooth®	228
Einstellungen FM, AM, DAB)	187
Einstellungen Lautstärke und Klang	166
Einstellungen Medien	202
Einstellungen Sprachbedienung	169
Einstellungen System	165
Einstellungen Telefon	228
Erstkonfiguration	164
Funktionsflächen	161
Geräteübersicht	156, 157
Hauptmenü Bilder	201
Infotainment-Tasten	160
Internetzugang	180
Klangverteilung (Balance und Fader)	166
Lautstärke ändern	161
Listen durchsuchen	162
Menü Fahrzeug	214
Navigation	202
Navigation Einstellungen	213
Navigationsdaten aktualisieren	203
Radio-Modus	181
Schieberegler	162
scrollen (Bildschirm)	162

Senderauswahl, -einstellung und -speicherung	186
Senderlogos	185
Sicherheitshinweise	154
Speicherkarte	197
Speichertasten	185
Sprachbedienung	167
Stummschaltung (Mute)	161
Telefon-Modus	217
Texteingabe	163
Touchscreen	161
USB	197
Verkehrsinformation	187
Verkehrszeichenanzeige	212
Wartezeit	160
Werkseinstellungen	165
Wi-Fi Protected Setup (WPS)	180
WLAN	179
WLAN-Einstellungen	200
Infotainment-Tasten	160
Innenansicht	10
Innenraumüberwachung und Abschleppschutz	
Aktivierung	110
Innenspiegel	
abblendbar	130
Inspektion	316, 337
Inspektions-Service	316
ISOFIX	35
ISOFIX-System	35

K

Kabelloses Laden	230
Kanalinfo (RDS)	182
Katalysator	312

Keyless Access		Service-Intervall-Anzeige	85	Kraftstoffverbrauch	
Besonderheiten	107	Warn- und Kontrollleuchten	89	Schubabschaltung	251
Fahrzeug entriegeln und verriegeln	105	Komfortfunktion des Blinkers	122	warum steigt der Verbrauch?	312
Keyless Entry	105	Komfortöffnen		Kraftstoffvorratsanzeige	83
Keyless Exit	105	Fenster	115	Kontrollleuchte	83
Motor anlassen	234	Komfortschließen		Kühlsystem	
Press & Drive	233	Fenster	115	Kühlmittel nachfüllen	321
Keyless Entry		Kommunikation zwischen Infotainment-System und Mobilgeräten	171	Kühlmittelstand prüfen	321
siehe Keyless Access	105	Konnektivität	171	Kupplung (Kontrollleuchte)	246
Keyless Exit		Full Link	171		
siehe Keyless Access	105	SEAT Media Control	178	L	
Kick-down		WLAN-Zugangspunkt	179	Laufrichtung	
Automatikgetriebe	244	Konservierung		Reifen	49
Fahrprofil	250	siehe Reinigen	340	Leaving home	124
Kindersicherung		Kopfairbags		Lendenwirbelstütze	133
elektrische Fensterheber	115	Sicherheitshinweise	29	Lenkrad	
Kindersitze		Kopfstützen	133, 134	Bedienelemente	94, 97
Befestigung mit dem Sicherheitsgurt	38	Kraftbegrenzung		einstellen	15
Einteilung in Gruppen	31	Fenster	116	Schaltwippen (Automatikgetriebe)	243
ISOFIX-System	35	Glasdach	119	Lenkung	
Sicherheitshinweise	32	Sonnenschutzrollo (Glasdach)	119	Elektromechanische Lenkung	248
System Top Tether	35, 37	Kraftstoff		Gegenlenkunterstützung	248
Kleiderhaken	145	Benzin	307	Kontrollleuchte	248
Klima		Diesel	308	Leuchtweitenregulierung	125
Betriebshinweise	151	Einsparung	251	Licht	120
Climatronic	149	Erdgas	308	Abbiegelicht	123
Klimaanlage		Ethanol	308	Abblendlicht	120
manuelle Klimaanlage	150	Kennzeichnung	306	akustische Signale	120
Kombi-Instrument	72, 73	Kraftstoffvorratsanzeige	83	AUTO	120
Bildschirm	73	tanken	304	Autobahnlicht	121
Bildschirmanzeigen	76, 78	Kraftstoffbehälter volltanken	304	Blinkerhebel	122
digital (SEAT Digital Cockpit)	74	Kraftstoffkennzeichnung	306	coming home	124
Menüstruktur	78	Kraftstoff sparen		ein- und ausschalten	120
mit Multifunktionslenkrad verwenden	88	Freilaufmodus	245	Fernlicht	120
mit Scheibenwischerhebel verwenden	88			Fernlichthebel	122

Glühlampe auswechseln	62	MEDIEN	nachfüllen	318
Innenleuchten	127	Einstellungen	Ölmesstab	318
Innenleuchte und Leseleuchten vorne	67	Menü Service	Spezifikationen	316, 317
Instrumentenbeleuchtung	126	Motorkennbuchstaben	Verbrauch	318
Kennzeichenleuchte	66	Ölwechsel-Service neu starten	Wartungsintervalle	316
Kofferraumleuchte	68	Service-Intervall-Anzeige	wechseln	316, 319
leaving home	124	Trip neu starten	Motoröldruck	
Leseleuchten	127	Uhrzeit	Kontrollleuchte	317
Leuchtweitenregulierung	125	MirrorLink	Motorraum	313, 316
Lichtschalter	120	Mobiltelefone	Batterie	324
Nebelscheinwerfer mit Cornering-Licht- Funktion	123	Motor	Bremsflüssigkeit	322
Nebelschlussleuchte	122	anlassen	Kühlmittel	320, 321
Schalter	120	einfahren	Motoröl	318
Schalterbeleuchtung	126	Geräusche	öffnen und schließen	315
Standlicht	120	Start-Stopp-System	Scheibenwaschwassertank	323
Tagfahrlicht	121	Starthilfe	Sicherheitshinweise	313
Warn- und Kontrollleuchten	120	Vorglühen	Motorraumklappe	313, 316
Licht ausschalten	120	Motor anlassen	öffnen und schließen	315
Licht einschalten	120	Motordaten	Motorsteuerung	312
Luftaustrittsdüsen	152	Motor durch Anschleppen starten	Kontrollleuchte	312
		Besonderheiten	Motor und Zündung	
		Motoranlassbuchstaben	automatische Ausschaltung der Zündung ..	233
		einblenden	Motor abstellen	235
		Motorablassmittel	Motor anlassen	234
		Füllstand prüfen	Motor mit Press & Drive anlassen	234
		G12evo	Motor vorglühen	234
		G12 plus-plus	My Beat	237
		G13	Notstart	236
		Kontrollleuchte	Motor vorglühen	234
		Spezifikationen	Müdigkeitserkennung	81
		Temperaturanzeige	Multifunktionsanzeige	78
		Warnleuchte	Multifunktionslenkrad	
		Motoröl	mit Sprachsteuerung	94
		Inspektions-Service	ohne Sprachsteuerung	97
		Motorölstand prüfen	Multikollisionsbremse	279

M

Make-up Spiegel	132
Media	
Abspielreihenfolge	192
Anzeigen und Symbole	193
CD oder DVD nicht lesbar	197
Hauptmenü	192
Medienquelle wechseln	194
Titel auswählen	195
Titelwechsel	194
Urheberrechte	189
Voraussetzungen für die Datenträger	190
Wiedergabemodi	193

Multimedia	230
My Beat	237

N

Nachrüsten	
Anhängervorrichtung	302
Navigation	202
Ansicht ändern	208
Anzeigen und Symbole	204
Einstellungen	213
Hauptmenü	204
meine Ziele	206
Navigation mit Bildern	212
Route	206
Sonderziele (POI)	208
vCards importieren	212
Verkehrsmeldungen (TRAFFIC)	210
Verkehrszeichenanzeige	212
vorausschauende Navigation	211
Ziel auf der Karte auswählen	205
Zieleingabe	204
Zusatzfenster	209
Nebelscheinwerfer mit Cornering-Licht-Funktion	123
Nebelschlussleuchte	
Kontrollleuchte	120
Notbetätigung	
Beifahrertür	113
Wählhebel	247
Notbremswarnung	125
Notfallsperre der Beifahrertür	113
Notöffnung	
Fahrertür	112
Heckklappe	114
Notrad	335

Notsituationen	
Batterie wechseln	325
Bordwerkzeug	40
durchgebrannte Sicherung ersetzen	59
Fahrzeug im Notfall abschleppen	54
Feuerlöscher	40
Pannenset	41
Rad wechseln	44
Starthilfekabel	51
Verbandskasten	40
Warnblinkanlage	124
Warndreieck	40

O

Öffnen	
Fenster	115
Glasdach	118
Motorraumklappe	315
Tankklappe	304, 305
Öffnen und Schließen	102
am Schließzylinder	112
Fenster	115
Glasdach	118
Heckklappe	114
mit der Fernbedienung	104
mit Zentralverriegelungstaster	104
Motorraumklappe	315
Tankklappe	304, 305
Türen	111
Oktanzahl (Benzin)	307
Ölwechsel	319
Original SEAT-Ersatzteile	339
Original Zubehör	339

P

Pannenset	40, 41, 42
Bestandteile	42
Kontrolle nach 10 Minuten Fahrt	43
Reifen abdichten	42
Reifen aufpumpen	42
Panorama-Schiebedach	
siehe Glasdach	117
Parkdistanzkontrolle	
siehe Einparkhilfe	281, 283, 286
Parken	280
Parken (Automatikgetriebe)	244
ParkPilot	
siehe Einparkhilfe	281, 283, 286
Partikelfilter	313
Pedale	13, 15
Press & Drive	
Motor anlassen	234
Starterknopf	233
Prinzipdarstellung: Gurtbandverlauf	21
Produkte für die Fahrzeugpflege	340

R

Radarsensor	262, 267
Räder	
Austausch	330
neue Räder	328
Notrad	335
Radschrauben	331
Radvollblende	44
Radzierkappe	45
Schneeketten	332
wechseln	44, 48
Räder auswuchten	329

Radio			
Anzeigen und Symbole	181	Rad wechseln	44
Frequenzwechsel	181	Nacharbeiten	49
Hauptmenü	181	Radschrauben	46
Senderlogos speichern	185	Radzierkappe	45
Speichertasten	185	entfernen	45
RADIO		RDS	182
Anspielautomatik (SCAN)	186	automatische Senderverfolgung	182
Anzeige der Sendernamen	182	RDS Regional	182
DAB-Funktion	183	Regelmäßige Pflege	340
DAB-Kanalinfo	183	Regensensor	129
DAB-Senderinformation	183	Funktionskontrolle	130
DAB-Senderverfolgung in FM	183	Reifen	
DAB-Übertragungsstandards	183	eingedrungene Fremdkörper	327
DAB-Zusatzdienste	183	Geschwindigkeitskennbuchstabe	327
DAB-Zusatzsender	183	laufrichtungsgebunden	49, 327
Einstellungen	187	Lebensdauer	329
Kanalinfo (RDS)	182	neue Reifen	328
RDS	182	Reifendruck	329
Senderauswahl, -einstellung und -speicherung	186	Verschleißanzeiger	330
Sendernamen festlegen	182	wechseln	44
Senderverfolgung über RDS	182	Zubehör	327
Slideshow DAB	183	Reifenfülldruck	329
Speicherliste DAB	183	Reifenfülldruckkontrolle	333
Verkehrsinformation (TP)	187	Reifenkontrollsystem	
Radiobildschirm: reinigen	343	Reifenkontrollanzeige	333
Radschlüssel	40	Reifenprofil	330
Radschrauben	46, 331	Reifenprofiltiefe	330
Abdeckkappen	45	Reifenreparatur	41
Anti-Diebstahl	45, 46	Reifenverschleiß	330
Anzugsdrehmomente	48	Reinigen	
Radvollblende	44	besondere Pflege	344
		Fahrzeug außen	342
		Fahrzeuginnenraum	343
		Fahrzeug waschen	341
		Hochdruckreiniger	341
		Reparaturarbeiten	346
		Reparaturset für Reifen	40
		<i>siehe auch</i> Pannenset	41
		Richtige Sitzposition	12
		Fahrer	12
		RME-Kraftstoff (Biodiesel)	308
		Rückfahrasistent	287
		Besonderheiten	288
		Betriebshinweise	288
		Bildschirm	288
		Einparken	289
		Rückfahrkamera	287
		Rücklichter	
		Glühlampe auswechseln	62
		Rücksitz	
		Sitzlehne vorklappen und zurückklappen ..	135
		Rücksitzlehne	
		vorklappen	135
		zurückklappen	135
		Rückspiegel	
		Außenspiegel einstellen	131
		innen abblendbar	130
		<i>siehe auch</i> Rückspiegel	130
		Rückwärtsgang (Automatikgetriebe)	241
		S	
		Safe	236
		Schalten	
		Gänge einlegen (Schaltgetriebe)	240
		Schaltgetriebe	240
		Schalter	
		Warnblinkanlage	124
		Schalter für die Fenster	115
		Schaltgetriebe	240
		Abschleppen	54

Schaltwippen (Automatikgetriebe)	243	Schlüsselschalter	27	Servolenkung siehe Elektromechanische Lenkung	248
Scheiben-Waschanlage	323	Schneeketten	332	Sicherheit	
Scheibenwaschwasser		Schraubenschlüssel-Symbol	86	Fahrsicherheit	11
Füllmengen	323	Schubladen	145	Kindersitze	30
nachfüllen	323	SEAT Digital Cockpit	74	Sicherheit von Kindern	30
prüfen	323	Informationsprofile	74	Sicherheitsausstattungen	12
Scheibenwischer	128	Navigationskarte	75	Sicherheitsgurt abnehmen	20
beheizbare Waschdüsen	129	SEAT Drive Profile	249	Sicherheitshinweise	
Besonderheiten	128	SEAT Media Control	178	Gurtstraffer	22
Funktionen	129	Datenübertragung und Steuerfunktionen ..	179	Kopfairbags	29
Regensensor	129	SEAT Mobilität-Service	340	Seitenairbags	28
Scheibenwischer anheben	49	SEAT Service Mobility	340	Umgang mit den Kindersitzen	32
Scheibenwischerblatt entnehmen	49	Seitenairbags		Umgang mit den Sicherheitsgurten	18
Scheibenwischerhebel	128	Sicherheitshinweise	28	Sicherheitssystem Safe	108
Servicestellung	49	Selektive katalytische Reduktion	309	Sicherungen	58
Scheibenwischerblätter		Selektives Entriegelungssystem	104	durchgebrannte Sicherungen erkennen	59
reinigen	342	Sendefunkgeräte	347	ersetzen	59
Scheibenwischerblätter wechseln	49	Sender		Farbkennzeichnung	59
Scheinwerfer		Sendernamen festlegen	182	Sicherungskasten	58, 59, 60
Auslandsfahrten	126	Sendernamen	182	Vorbereitungen zum Ersetzen	59
Glühlampe auswechseln	62	Sender verfolgen	182	Sitz	
Schließ- und Startsystem Keyless Access		Service		abnehmbare Schonbezüge	136
siehe Keyless Access	105	digitaler Serviceplan	337	Sitze	
Schließen	102	fester Service	337	Anzahl der Sitzplätze	13
Fenster	115	flexibler Service	337	falsche Sitzposition	14
Glasdach	118	Inspektion	337	Heizung	153
Motorraumklappe	315	Nutzungsbedingungen	338	Kopfstützen ausbauen	134
Schlüssel		Ölwechsel-Service	337	Kopfstützen einbauen	134
Batterie wechseln	101	Service-Umfang	339	Kopfstützen einstellen	134
Entriegeln und Verriegeln	104, 112	Servicearbeiten	337	manuelle Einstellung	133
Ersatzschlüssel	99	Serviceleistungen	337	Rücksitzlehne	135
Fahrzeugschlüssel	99	Servicenachweis	337	Sitzheizung	153
Funkfernbedienung	99	Service-Intervall-Anzeige	338	Sitzplätze des Fahrzeugs	13
Schlüssel zuweisen	99	Service-Intervalle	85	SMS	225
synchronisieren	101	Service-Meldung: abfragen	86		

Sonnenblenden	132	T			
Schiebedach	118	Tankdeckel			
Sonnenschutz	132	öffnen und schließen	304	Sprachbedienung	167
Sonnenschutzrollos		Tanken fahren		Telefonbuch	224
Kraftbegrenzung (Glasdach)	119	Erdgas	305	Telefonnummer eingeben	223
Speicherkarte	197	Gastankanzeige	84	Temperaturanzeige	
Sperrtaste	242	Kontrollleuchte	83	außen	76
Sportmodus	280	Kraftstoffvorratsanzeige	83	des Motorkühlmittels	85
Sprachbedienung		Tankklappe öffnen	304	Tiptronic (Automatikgetriebe)	241, 243
verfügbare Sprachen	167	Tankklappe		Top Tether	35, 37
Start-Stopp	237	öffnen und schließen	304	TP (Verkehrsinformation)	187
Start-Stopp-System		Taschenhaken	145	Transport von Kindern	30
einschalten und ausschalten	239	Technische Änderungen	346	Türen	111
Fahrerhinweise	237	Technische Daten	353	Kindersicherung	113
Funktionsweise	237	Abmessungen des Fahrzeugs	357	Türgriff	112
Kontrollleuchten	237	Dachlast	143	Türinnengriff	71
Motor abstellen und starten	237	Deichselstützlast des Anhängers	290	Türschließzylinder	112
Motor startet selbsttätig	237	Gewichte	354	Türschloss	112
Motor wird nicht abgestellt	237	Kraftstoffverbrauch	353	Tyre Mobility System	
Starterknopf	233	Teileersatz	346	siehe Pannenset	41
Starthilfe	51	Telefon		U	
Beschreibung	52	Allgemeine Informationen	217	Übersicht (Linkslenker)	8
Starthilfekabel	51	Anruflisten	226	Übersicht (Rechtslenker)	9
Staub- und Pollenfilter	148	Anzeigen und Symbole	222	Uhren	
Steckdose	147	Bluetooth®-Profile	219	Uhr stellen	82
Steckdosen		Einstellungen	228	Uhrzeit	
Anhänger	293	Einstellungen Benutzerprofil	228	einstellen	78, 82
Stoffe: reinigen	343	Einstellungen Bluetooth®	228	Umluft	152
Störungen durch Mobiltelefon	160	Favoriten (Schnellzugriff auf das Telefonbuch)	227	Umwelt	
Störung im Motor		Hauptmenü	221	tanken	304
Kontrollleuchte	312	Kurznachrichten (SMS)	225	umweltbewusst fahren	251
Strom	147	Mobiltelefon koppeln	220	Umweltverträglichkeit	349
System Top Tether	35, 37	Orte mit besonderen Vorschriften	219	Umwelthinweis	
				tanken	304
				Unfalldatenspeicher	348
				Urheberrechte	189

USB	230	Airbags	27	Was ist vor jeder Fahrt zu beachten?	11
externen Datenträger anschließen	197	akustisches Signal	89	Wegstreckenanzeigen	73, 74
Fehlermeldungen	198	Antiblockiersystem ABS	277	Gesamtfahrstrecke	77
USB/AUX-IN Anschluss	230	ASR	277, 280	Tagesfahrstrecke	77
V		automatische Distanzregelung	266	Winterbetrieb	
Variabler Gepäckraumboden	140	Bremsanlage	274	Anhänger	290
Verbandskasten		Bremse betätigen	260, 266	Batterie	324
Aufbewahrungsort	40	Diesel-Vorglühanlage	312	Diesel	308
Vergrößern		EDS	277	Glasdach	117
Gepäckraum	135	elektromechanische Lenkung	248	Reifen	331
Verriegeln und Entriegeln		elektronische Parkbremse	274	Salzschlieren	130
am Schließzylinder	112	ESC	277, 280	Schneeketten	332
mit Keyless Access	105	Generator	325	Winterreifen	331
mit Zentralverriegelungstaster	104	Geschwindigkeitsbegrenzer	257	Wireless Charger	230
Verzurrösen	141	Geschwindigkeitsregelanlage (GRA)	254	WLAN	179
Voll-LED-Scheinwerfer	62	Kraftstoffvorrat	83	externe Audioquelle anschließen	200
Vorderer Getränkehalter	146	Lenksäulenverriegelung	248	X	
Vorglühanlage		Licht	120	XDS	279
Kontrollleuchte	312	Motor Kühlmittel	85	Z	
Vorglühen	232	Motoröl	317	Zentralverriegelung	102
Vor jeder Fahrt	11	Motorsteuerung	312	Diebstahlwarnanlage	109
W		Partikelfilter	312, 313	Einstellungen	103
Wagenheber	40	Reifenkontrollsystem	333	Fernbedienungsschlüssel	104
Aufnahmepunkte	47	Schalten	246	Keyless Access	105
Wählhebelsperre	242	Sicherheitsgurt	16	Notfallsperre	113
Wählhebel (Automatikgetriebe)		Start-Stopp	237	selektives Entriegelungssystem	104
Notentriegelung	247	tanken	83, 304	Zentralverriegelungstaster	104
Stellungen	241	wechseln	241	Zubehör	147, 346
Warn- und Kontrollleuchten	89	Warnblinkanlage	124	Zündschloss	232
Abgaskontrolle	312	Warndreieck	40, 124	Zündschlüssel-Abzugssperre	232
AdBlue	310	Warnsymbole		Zündung	232
Airbag-System	25	siehe Warn- und Kontrollleuchten	89	Zündung ein- und ausschalten	232
		Wartung			
		siehe Service	337		
		Wartungsintervalle	316		

Die SEAT S.A. arbeitet ständig an der Weiterentwicklung aller Typen und Modelle. Bitte haben Sie Verständnis dafür, dass jederzeit Änderungen des Lieferumfangs in Form, Ausstattung und Technik möglich sind. Aus den Angaben, Abbildungen und Beschreibungen dieser Betriebsanleitung können daher keine Ansprüche abgeleitet werden.

Alle Texte, Abbildungen und Anweisungen dieser Anleitung befinden sich auf dem Informationsstand zum Zeitpunkt der Drucklegung. Die in dieser Anleitung enthaltenen Angaben sind bei Ausgabeschluss gültig. Irrtum bzw. Auslassungen vorbehalten.

Nachdruck, Vervielfältigung oder Übersetzung, auch auszugsweise, ist ohne schriftliche Genehmigung der SEAT S.A. nicht gestattet. Alle Rechte nach dem Gesetz über das Urheberrecht bleiben der SEAT S.A. ausdrücklich vorbehalten. Änderungen vorbehalten.

 Dieses Papier wurde aus chlorfrei gebleichtem Zellstoff hergestellt.

© SEAT S.A. - Nachdruck: 15.11.19

Alemán 6F0012705BG (11.19)



6F0012705BG

